

Comet WiFi

ISTRUZIONI D'USO



INFORMAZIONI LEGALI

Istruzioni d'uso:

Testa termostatica elettronica **Comet WiFi**

Produttore

EUROtronic Technology GmbH
Südweg 1
D-36396 Steinau-Ulmbach
Germania
www.eurotronic.org

Istruzioni d'uso

Data 2025.12
Versione 1.3 / IT

Editore

Ingenieurbüro FORMAT GmbH
Ebertstraße 80
D-26382 Wilhelmshaven
Germania
www.format-docu.de

Note legali

Tutti i marchi e marchi depositati eventualmente protetti da diritti di terzi e menzionati nelle presenti pagine sono soggetti senza limiti e restrizione alle disposizioni del diritto sui segni distintivi rispettivamente in vigore e ai diritti di proprietà del rispettivo proprietario registrato. Osservare tutte le norme di legge locali e regionali nonché le norme di sicurezza indicate nel presente documento.

Note sul copyright

I contenuti del presente documento sono protetti da copyright.

La trasmissione, fruizione e altre forme di diffusione dei contenuti del presente documento a terzi, la realizzazione di copie, trascrizioni e altre riproduzioni, nonché lo sfruttamento e altri usi sono vietati - anche solo in parte - senza il preventivo, esplicito e scritto consenso dell'autore.

© 2025 Tutti i diritti riservati.

SOMMARIO



Le presenti istruzioni d'uso accompagnano l'utilizzatore durante le operazioni di messa in funzione e utilizzo del Comet WiFi e offrono risposte alle principali domande. Si prega di leggere attentamente le istruzioni d'uso prima di utilizzare il Comet WiFi. In caso di cessione a terzi, consegnare altresì tutta la relativa documentazione.

1	Informazioni di sicurezza	4
1.1	Convenzioni di raffigurazione degli avvertimenti	4
1.2	Avvertimenti	5
2	Contenuto della confezione	8
3	Vista sommaria	9
3.1	Impiego conforme agli usi previsti	9
4	Elementi di comando e visualizzazione	10
5	Messa in funzione del Comet WiFi	11
5.1	Installazione dell'app Eurotronic Smart Living 2.0	11
5.2	Creazione di un account utente	12
5.3	Aggiunta di un nuovo dispositivo	13
5.4	Selezione della rete	14
5.5	Inserimento delle batterie	15
5.6	Configurazione del Comet WiFi	16
5.7	Montaggio sul radiatore	19
5.8	Vista sommaria degli adattatori	21
5.9	Adattamento del Comet WiFi	23
5.10	Nome e assegnazione del Comet WiFi	24
6	Smontaggio del Comet WiFi	26
7	Impostazione dell'app	27
7.1	Impostazione della temperatura per un locale	28
7.2	Impostazioni di base del dispositivo	30
7.3	Piani di riscaldamento	31
7.4	Vacanze	35
7.5	Assistenza clienti	39
8	Modalità operative e funzioni	41
8.1	Principali modalità operative	41
8.2	Ulteriori funzioni	42
8.3	Ripristino della configurazione iniziale	44
9	Eliminazione di guasti	45
10	Pulizia e conservazione	46
11	Appendice	47
11.1	Dati tecnici	47
11.2	Supporto e contatto	47
11.3	Smaltimento	48
11.4	Dati personali	48
11.5	Dichiarazione di conformità semplificata	48
11.6	Avvertenze sulla garanzia	49
11.7	Produttore	49

1 INFORMAZIONI DI SICUREZZA

Oltre alle informazioni di sicurezza riportate nelle presenti istruzioni d'uso è indispensabile osservare tutte le altre fonti disponibili.

Tenere conto degli ambiti applicativi riportati per esteso nella sezione dedicata all'**impiego conforme agli usi previsti**.

1.1 CONVENZIONI DI RAFFIGURAZIONE DEGLI AVVERTIMENTI

Gli avvertimenti utilizzati nelle presenti istruzioni d'uso hanno il seguente significato:



AVVERTENZA!

Gravi lesioni o morte possono subentrare se si ignorano gli avvertimenti con questa parola di segnale.

→ Probabilità del subentro: possibile



ATTENZIONE!

Pericolo di lesioni da medie a lievi possono subentrare se si ignorano gli avvertimenti che riportano questa parola di segnale.

→ Probabilità del subentro: possibile



IMPORTANTE!

Danni materiali possono subentrare se si ignorano gli avvertimenti con questa parola di segnale.

→ Probabilità del subentro: possibile



INFORMAZIONE

Contiene informazioni supplementari

1.2 AVVERTIMENTI

Nell'ambito delle istruzioni d'uso del Comet WiFi e dei relativi componenti accessori possono subentrare pericoli altrimenti evitabili dietro osservanza dei seguenti avvertimenti.



AVVERTENZA!

Pericolo per la vita e l'incolumità di neonati e bambini!

Pericolo di soffocamento dovuto al dispositivo e al relativo materiale d'imballo.

- Non lasciare mai i bambini incustoditi con il dispositivo o il relativo materiale d'imballo. I bambini non riconoscono o sottovalutano i pericoli. Tenere i bambini sempre lontani dal dispositivo e dal relativo materiale d'imballo.
- Tenere le batterie lontane dalla portata dei bambini. In caso di ingestione di batterie, consultare immediatamente un medico.



ATTENZIONE!

Pericolo di lesioni: le batterie potrebbero esplodere o causare perdite!

Un uso improprio delle batterie può causare esplosioni.

- Utilizzare esclusivamente pile del tipo indicato.
- Non tentare mai di caricare batterie non ricaricabili.
- Spegner il dispositivo ed estrarre le pile se non si utilizza il dispositivo per un periodo prolungato.
- Non riscaldare le batterie e non gettarle nel fuoco aperto o in acqua.
- Non esporre le batterie ai raggi solari diretti.
- Proteggere le batterie da calore eccessivo.
- Non cortocircuitare le batterie.
- Non scomporre mai le batterie.
- Non utilizzare mai batterie nuove e usate insieme.
- Durante l'inserimento delle batterie, osservare la corretta polarità (+/-).
- Prima di inserire le batterie, pulire le batterie e i contatti all'interno del dispositivo.
- Evitare il contatto dell'acido di batteria con la pelle, gli occhi e le mucose.
- In caso di contatto con acido di batteria, sciacquare subito la parte interessata con acqua pulita e consultare un medico.
- Rimuovere le batterie scariche dal dispositivo.
- Rimuovere le batterie dal dispositivo prima di procedere al relativo smaltimento.
- Un uso improprio delle batterie può provocare danni alla salute e all'ambiente. Le batterie possono contenere metalli pesanti nocivi e dannosi per l'ambiente (Cd = cadmio, Hg = mercurio, Pb = piombo). Pertanto, lo smaltimento e il riciclaggio separati delle batterie esauste sono essenziali per preservare l'ambiente e la salute.



ATTENZIONE!

Pericolo di ustioni dovuto alla valvola del radiatore rovente!

Il contatto con la valvola può causare ustioni alle mani.

- Fare raffreddare il radiatore prima di montare, smontare o eliminare eventuali guasti sul dispositivo!
- Indossare guanti di protezione.



ATTENZIONE!

Pericolo di lesioni dovuto a malfunzionamento!

Malfunzionamenti possono causare lesioni.

- Non eseguire mai eventuali riparazioni del dispositivo autonomamente.
- Non aprire il dispositivo.
- Non cortocircuitare i terminali di collegamento del dispositivo.
- Non eseguire modifiche o conversioni del/sul dispositivo.
- Non utilizzare il dispositivo se danneggiato.
- In caso di malfunzionamento, contattare sempre il servizio di assistenza clienti.



IMPORTANTE!

Possibile rischio di danni materiali o malfunzionamenti!

L'utilizzo del dispositivo non è consentito alle persone, inclusi i bambini di età superiore agli 8 anni, con ridotte capacità fisiche, sensoriali o intellettive, o con mancanza di esperienza o conoscenza, a meno che non abbiano avuto istruzioni riguardanti l'uso dei dispositivi da parte di persone responsabili della loro sicurezza.

- Ai bambini non è consentito giocare con il dispositivo.
- Non affidare i lavori di pulizia e manutenzione da parte dell'utilizzatore ai bambini se non sorvegliati.



IMPORTANTE!

Possibile rischio di danni materiali o malfunzionamenti!

Alcune condizioni ambientali possono influire sul funzionamento del dispositivo.

- ➔ Tenere il dispositivo lontano dai raggi solari diretti.
- ➔ Utilizzare il dispositivo solo in un ambiente asciutto e privo di polvere.
- ➔ Utilizzare esclusivamente accessori e dotazioni originali.
- ➔ Non mettere in funzione il dispositivo se danneggiato.



IMPORTANTE!

Possibile rischio di danni materiali o malfunzionamenti!

Componenti danneggiati e/o malfunzionamenti ostacolano il corretto funzionamento del dispositivo.

- ➔ In presenza di danni materiali e/o malfunzionamenti, contattare il servizio di assistenza clienti di EUROtronic Technology GmbH.

2 CONTENUTO DELLA CONFEZIONE

Controllare il contenuto della confezione prima della messa in funzione del Comet WiFi in termini di completezza e difetti ottici o tecnici.

- 1 Comet WiFi
- 1 istruzioni sommarie
- 3 adattatori (Danfoss RA / RAV / RAVL)
- 1 vite per adattatore
- 2 batterie di tipo AA/LR6
- 1 chiave di reset (solo per i modelli meno recenti)



IMPORTANTE!

Possibile rischio di danni materiali o malfunzionamenti!

Componenti danneggiati e/o malfunzionamenti ostacolano il corretto funzionamento del dispositivo.

➔ In presenza di danni materiali e/o malfunzionamenti, contattare il servizio di assistenza clienti di EUROtronic Technology GmbH.



INFORMAZIONE

Le seguenti figure fungono da esempio illustrativo e non sono necessariamente in scala. EUROtronic Technology GmbH si riserva la facoltà di modificare il design o le dimensioni senza precedente preavviso.

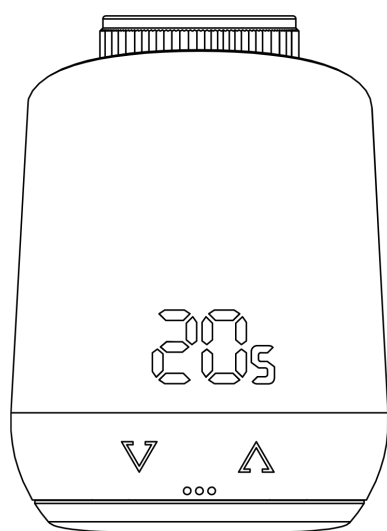

Testa termostatica a risparmio energetico Comet WiFi

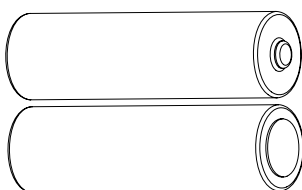

2 batterie di tipo AA LR6

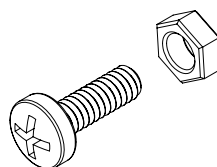

Vite per adattatore

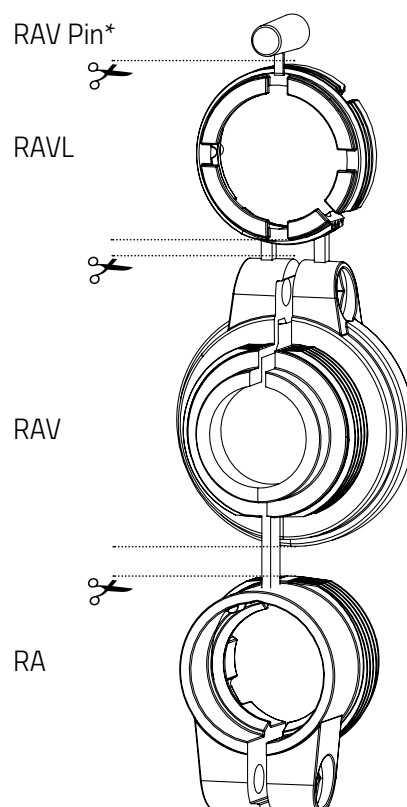

*Utilizzando un adattatore RAV è necessario prevedere un pin RAV come prolunga dell'asta della valvola.

3 VISTA SOMMARIA

Grazie per avere scelto un prodotto di EUROtronic Technology GmbH. Il Comet WiFi è una testa termostatica dotata di funzionalità WiFi per il montaggio ad un radiatore e con funzioni di comando semplici e moderne. La testa termostatica regola automaticamente la temperatura ambiente in base alle impostazioni e si lascia configurare direttamente tramite termoregolatore o via smartphone attraverso la rete WiFi. Il Comet WiFi aiuta a ridurre efficacemente i propri costi di riscaldamento. Sviluppo e produzione sono al 100% "Made in Germany", circostanza che assicura la massima qualità e tecnologia. Le presenti istruzioni d'uso aiutano l'utilizzatore a mettere in funzione il Comet WiFi in modo semplice e rapido.

3.1 IMPIEGO CONFORME AGLI USI PREVISTI

Il Comet WiFi viene impiegato per la regolazione di una valvola termostatica sul radiatore. In questo modo, il dispositivo consente di regolare la temperatura con controllo crono-temporale o tramite app. Il Comet WiFi interviene su una valvola termostatica per regolare il flusso di calore all'interno del radiatore. Il Comet WiFi può essere montato su tutte le valvole termostatiche comunemente presenti sul mercato. Utilizzare il Comet WiFi solo in ambienti interni.

Qualsiasi altro impiego diverso da quanto indicato nelle presenti istruzioni d'uso è considerato improprio e comporta un'esclusione della garanzia e della responsabilità. Non sono consentite modifiche, trasformazioni e riparazioni non autorizzate. Il Comet WiFi è destinato esclusivamente ad uso privato.



INFORMAZIONE

Mentre le istruzioni d'uso sono valide per le versioni Comet WiFi modello 1 e Comet WiFi modello 2, nelle descrizioni che ricorrono ci si riferisce al Comet WiFi modello 1. Queste sono comunque altresì valide per il Comet WiFi modello 2. Eventuali differenze sono indicate separatamente nel testo.



Risparmio di costi di riscaldamento
grazie ad un controllo ad efficienza energetica.

Touchcontrol
consente il perfetto controllo e un comando semplice e comodo.

Connettività WiFi
controllo e configurazione del Comet WiFi tramite rete WiFi.

Semplice montaggio
senza intervento sull'impianto di riscaldamento.

4 ELEMENTI DI COMANDO E VISUALIZZAZIONE

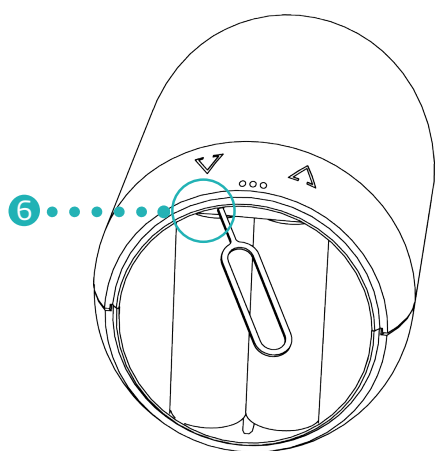
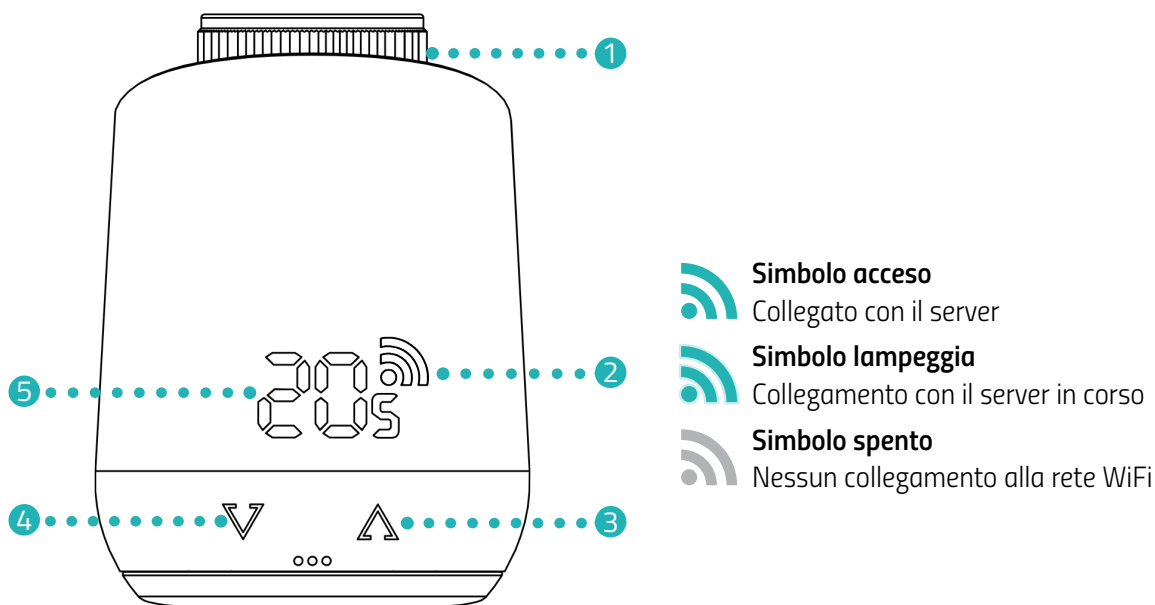

Comet WiFi modello 1

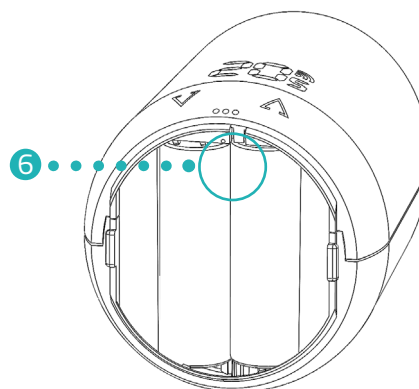

Comet WiFi modello 2

La seguente sezione descrive gli elementi di comando e visualizzazione del Comet WiFi.

- | | |
|--|--|
| ① Dado per raccordo | ④ Tasto freccia Riduzione della temperatura |
| ② Simbolo connettività | ⑤ Visualizzazione temperatura |
| ③ Tasto freccia Aumento della temperatura | ⑥ Tasto reset |



INFORMAZIONE

La prima serie di modelli (Comet WiFi modello 1) è dotata di **tasto reset** rientrato, su cui è possibile intervenire con la chiave di reset fornita in dotazione.

5 MESSA IN FUNZIONE DEL COMET WIFI

La seguente sezione descrive la procedura tramite app **Eurotronic Smart Living 2.0** compatibile con il sistema operativo Android (versione dell'app: 1.2). La procedura potrebbe differire se si utilizza il sistema operativo iOS.

Il Comet WiFi è anche compatibile con il controllo vocale Alexa.

Per ulteriori informazioni, consultare il sito **Alexa Guide**: <https://eurotronic.org/service/downloads/alexa/>



INFORMAZIONE

Le seguenti figure visualizzano l'app al momento della pubblicazione delle presenti istruzioni d'uso. Versioni più recenti dell'app potrebbero scostarsi in termini ottici e di contenuto.

5.1 INSTALLAZIONE DELL'APP EUROTRONIC SMART LIVING 2.0

1. Scaricare l'app **Eurotronic Smart Living 2.0** da Google Play (Android) o dall'App Store (iOS).
2. Installare l'app sul proprio smartphone.

Requisiti di sistema:

Android a partire dalla versione 6.0
iOS a partire dalla versione 13



INFORMAZIONE

Durante la prima configurazione dell'app vengono richieste prime informazioni ed è necessario acconsentire all'app di poter accedere alle funzioni del proprio smartphone. Con questo consenso è possibile usufruire di tutti le funzioni del Comet WiFi.

5.2 CREAZIONE DI UN ACCOUNT UTENTE

L'uso dell'app richiede la creazione di un account utente:

1. Email field
2. Terms and conditions checkbox
3. Register button

1. Creare un account utente. Immettere il proprio indirizzo mail e definire una password. Accertarsi che l'indirizzo mail utilizzato sia valido. Non è prevista una verifica della validità dell'indirizzo mail inserito.
2. Selezionare la casella per accettare termini e condizioni generali e l'informativa sulla privacy.
3. Premere il pulsante **Registra**.
 - Si riceverà un codice di attivazione via mail per verificare l'account utente appena creato. Controllare se del caso anche la cartella spam.

4. Activation code field
5. Activate User Account button

4. Immettere il codice di attivazione nel **campo di immissione**.
5. Premere il pulsante **Attiva account utente**.
 - Fatto questo, l'account utente è stato creato correttamente.

5.3 AGGIUNTA DI UN NUOVO DISPOSITIVO



1. Premere il pulsante + per aggiungere un nuovo dispositivo.
2. Seguire quindi le istruzioni visualizzate dall'assistente di configurazione per la prima messa in funzione del Comet WiFi.
→ Il Comet WiFi è stato aggiunto correttamente.

5.4 SELEZIONE DELLA RETE

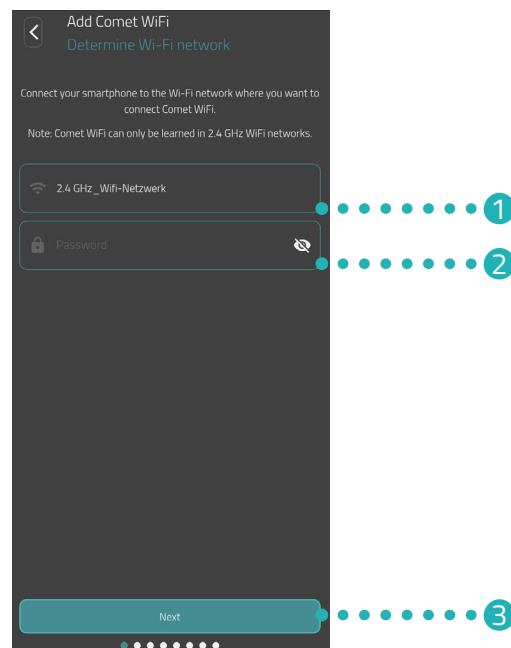

1. La rete WiFi disponibile e già selezionata per lo smartphone viene visualizzata automaticamente. Se richiesto, è possibile collegare il Comet WiFi ad un'altra rete WiFi.



INFORMAZIONE

Affinché la propria rete WiFi venga visualizzata come **La mia rete WiFi**, devono risultare soddisfatti i seguenti requisiti:

- La rete WiFi deve operare nella gamma di frequenza 2,4 GHz. Se il router domestico supporta solo la gamma di frequenza 5 GHz, non sarà possibile mettere in funzione il Comet WiFi. Per ulteriori informazioni si vedano le istruzioni d'uso del proprio router.
- Il rilevamento della posizione (GPS) del proprio smartphone deve risultare attivo.
- L'app **Eurotronic Smart Living 2.0** necessita del consenso di poter individuare la posizione (GPS) del dispositivo. Adattare sullo smartphone le impostazioni in modo da poter effettuare questo tracciamento. Per ulteriori informazioni si vedano le istruzioni d'uso del proprio smartphone.

2. Immettere nel relativo campo la password della propria rete WiFi. Assicurarsi di immettere la password correttamente. L'app non verifica la password della propria rete WiFi. In caso di immissione di una password errata, la procedura di configurazione prosegue ugualmente, senza che si venga ad instaurare un collegamento con il Comet WiFi.
3. Premere il pulsante **Continua**.
 - ➔ Il Comet WiFi è stato collegato correttamente alla rete WiFi.

5.5 INSERIMENTO DELLE BATTERIE

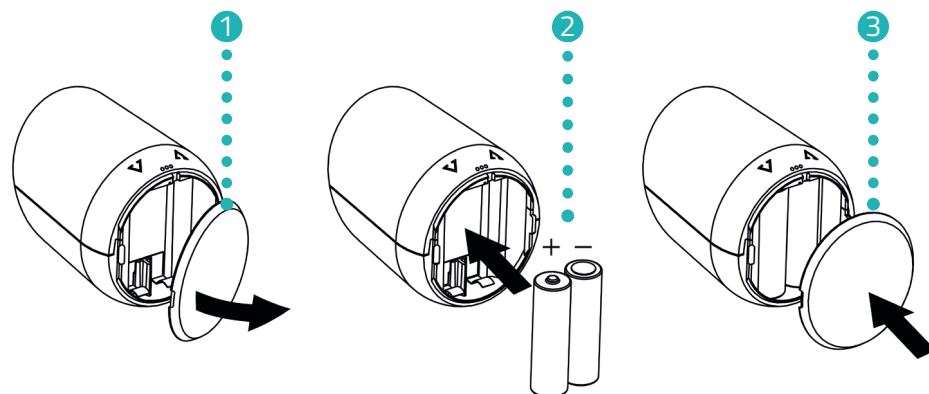
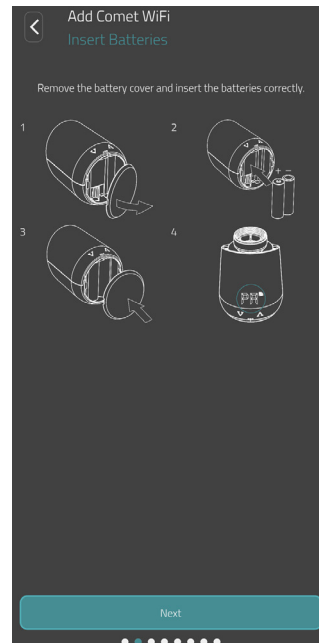

1. Aprire il coperchio del vano batterie.
2. Inserire le batterie fornite in dotazione per come raffigurato.
Osservare la corretta polarità e non utilizzare batterie ricaricabili!
3. Chiudere il coperchio del vano batterie. Il coperchio del vano batterie scatta in posizione in maniera udibile.
→ Le batterie sono state inserite correttamente.

5.6 CONFIGURAZIONE DEL COMET WIFI

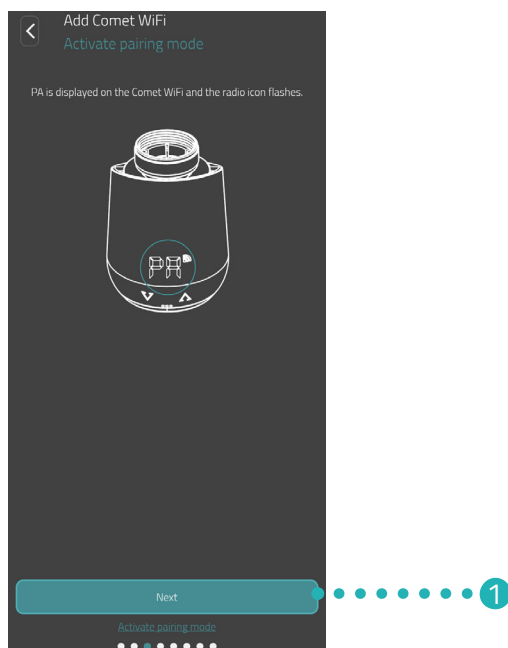

Sul display del Comet WiFi viene visualizzato "PA" e il simbolo connettività lampeggia. Il Comet WiFi è pronto per il collegamento con la propria rete WiFi.

1. Premere il pulsante **Continua**.

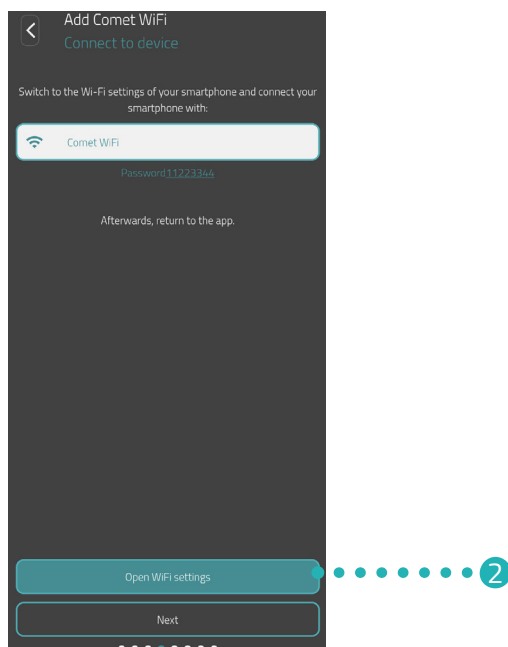

2. Premere il pulsante **Vai alle impostazioni WiFi** per passare alle impostazioni WiFi del proprio smartphone.

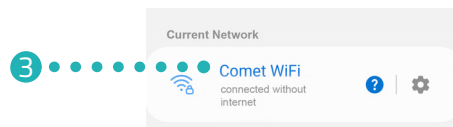

3. Selezionare nelle impostazioni WiFi del proprio smartphones il dispositivo Comet WiFi. A seconda della versione software utilizzata, il Comet WiFi viene indicato nelle impostazioni WiFi come "Comet WiFi" o "Eurotronic".
4. Se richiesto, digitare nel campo di immissione la password visualizzata nell'app (configurazione iniziale 11223344) per consentire il collegamento del Comet WiFi.
 - Sul display del Comet WiFi compare l'animazione di caricamento in corso.
 - Il Comet WiFi si collega alla propria rete WiFi e all'app. Questa procedura può durare qualche minuto.



INFORMAZIONE

Durante la configurazione il Comet WiFi si collega brevemente con la rete WiFi e all'utilizzatore viene segnalato che non si è temporaneamente collegati a internet. Confermare questo messaggio per mantenere il collegamento con il Comet WiFi e proseguire la configurazione.

5. Tornare indietro all'app **Eurotronic Smart Living 2.0**.

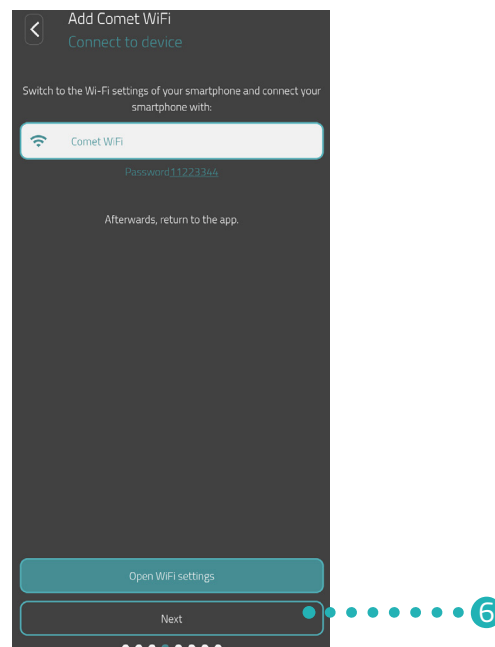

6. Premere il pulsante **Continua**.



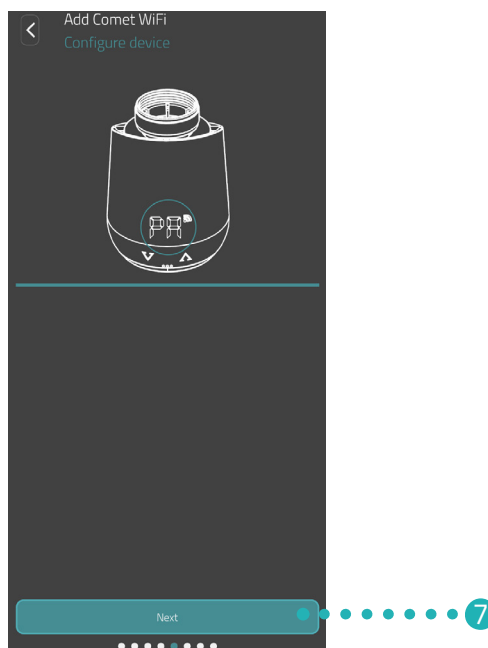

INFORMAZIONE

In presenza di un Comet WiFi con una versione software meno recente, subito dopo la configurazione viene automaticamente avviato un aggiornamento software.

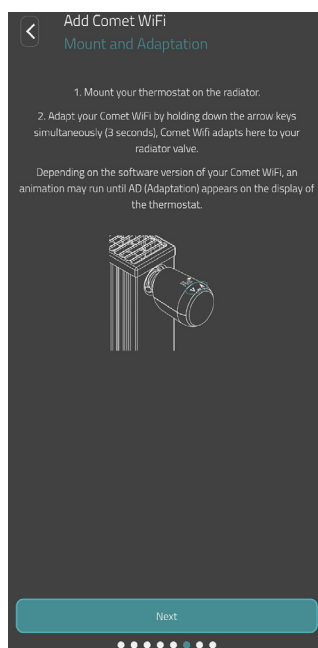

7. Premere il pulsante **Continua**.



8. Fatto questo, montare il Comet WiFi al radiatore (vedi  sezione **5.7 Montaggio sul radiatore a pagina 19**) e premere sul pulsante **Continua**.



INFORMAZIONE

In caso non dovesse essere possibile concludere la configurazione, verificare quanto segue:

- Disattivare temporaneamente i dati mobili sul proprio smartphone.
- Attivare il rilevamento della posizione (GPS) del proprio smartphone e acconsentire all'app l'accesso alla funzione.

5.7 MONTAGGIO SUL RADIATORE

Appena l'app lo visualizza, montare il Comet WiFi sul radiatore.

Il montaggio del Comet WiFi è possibile su tutte le basi delle valvole comunemente presenti sul mercato (vedi la Lista degli adattatori su www.eurotronic.org/service/faq).



ATTENZIONE!

Pericolo di ustioni dovuto alla valvola del radiatore rovente!

Il contatto con la valvola può causare ustioni alle mani.

- ➔ Non toccare mai una valvola termostatica surriscaldata o caldissima!
- ➔ Fare raffreddare il radiatore prima di montare, smontare o eliminare eventuali guasti sul dispositivo!

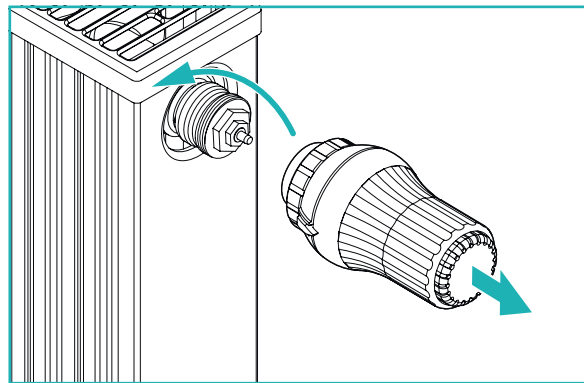

1. Aprire completamente la testa termostatica attualmente montata. Sbloccare e sfilare la testa termostatica dal radiatore.

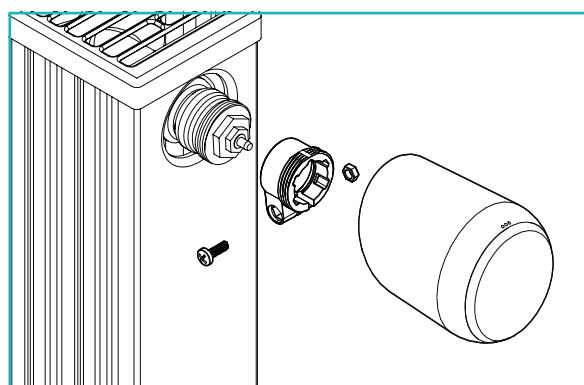

2. Opzionalmente: scegliere un adattatore compatibile fra quelli forniti in dotazione. Per ulteriori informazioni sugli adattatori si veda  nella sezione **5.8 Vista sommaria degli adattatori a pagina 21**.

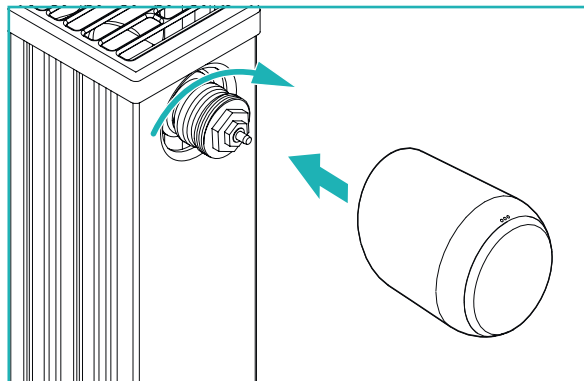

3. Infilare il Comet WiFi sul radiatore e girare il dado per raccordo in senso orario.
 - ➔ Il Comet WiFi è stato montato correttamente.
 - ➔ Una volta concluso il montaggio, procedere all'adattamento, vedi 📖 sezione **5.9 Adattamento del Comet WiFi a pagina 23**.



INFORMAZIONE

Tenere presente in caso di successivo montaggio/smontaggio, che il Comet WiFi si trova in modalità di adattamento. Aprire allo scopo il coperchio del vano batterie ed estrarre le batterie. Inserire di nuovo le batterie dopo ca. 10 secondi e richiudere il coperchio del vano batterie. Il Comet WiFi effettua un riavvio e torna in modalità di adattamento. Sul display viene visualizzato **Ad**.

5.8 VISTA SOMMARIA DEGLI ADATTATORI

La seguente vista sommaria riassume informazioni sulle valvole e sugli adattatori necessari. All'interno della confezione del Comet WiFi vengono forniti adattatori per Danfoss RAV, Danfoss RA e Danfoss RAVL. Utilizzando l'adattatore Danfoss RAV il pin RAV va infilato sull'asta della valvola.

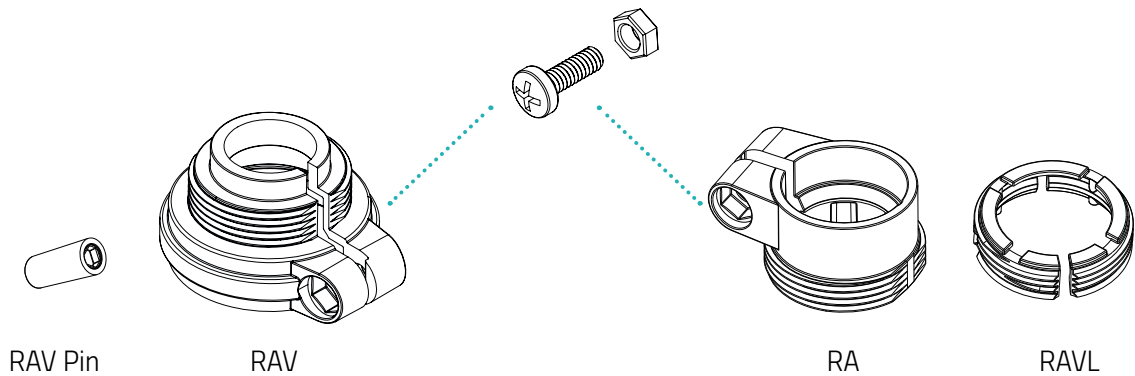

Valvola	Dimensioni filetto	Adattatore
Heimeier	M30 x 1,5 mm	Non necessario
Junkers Landys+Gyr	M30 x 1,5 mm	Non necessario
MNG	M30 x 1,5 mm	Non necessario
Honeywell	M30 x 1,5 mm	Non necessario
Braukmann	M30 x 1,5 mm	Non necessario
Herz	M28 x 1,5 mm	Necessario, non fornito in dotazione
Comap	M28 x 1,5 mm	Necessario, non fornito in dotazione
Vaillant	30,5 mm	Necessario, non fornito in dotazione
Oventrop	M30 x 1,0 mm	Necessario, non fornito in dotazione
Meges	M38 x 1,5 mm	Necessario, non fornito in dotazione
Ondal	M38 x 1,5 mm	Necessario, non fornito in dotazione
Giacomini	22,6 mm	Necessario, non fornito in dotazione
Rosswainer	M33 x 2,0 mm	Necessario, non fornito in dotazione
Markaryd	M28 x 1,0 mm	Necessario, non fornito in dotazione
Ista	M32 x 1,0 mm	Necessario, non fornito in dotazione
Vama	M28 x 1,0 mm	Necessario, non fornito in dotazione
Pettinaroli	M28 x 1,5 mm	Necessario, non fornito in dotazione
T+A	M28 x 1,5 mm	Necessario, non fornito in dotazione
Gampper 1/2/6	M20	Necessario, non fornito in dotazione
Danfoss RA/RAV/RAVL	25,5/30,5/30 mm	Inclusi nella confezione



INFORMAZIONE

Prima di utilizzare uno degli adattatori forniti in dotazione, rimuovere del tutto i pezzi di collegamento degli adattatori di plastica (vedi figura)! Per gli adattatori Danfoss RAV e Danfoss RA utilizzare la vite e il dado acclusi.

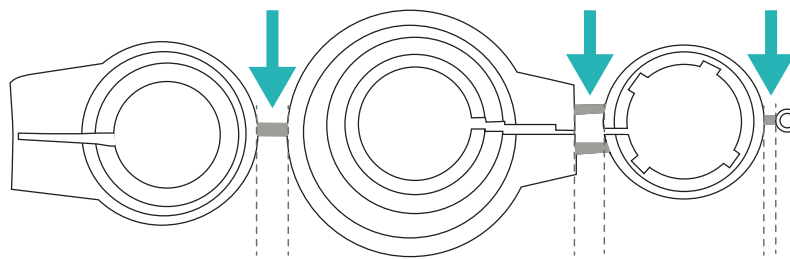

ATTENZIONE!

Pericolo di taglio!

Gli adattatori e la prolunga dell'asta forniti in dotazione sono collegati tra loro da steli in materiale plastico. I punti di rottura di questi steli possono risultare ruvidi o appuntiti.

→ Fare attenzione durante il montaggio a non tagliarsi alle dita!



ATTENZIONE!

Pericolo di schiacciamento tra le due metà dell'adattatore!

Distrazione durante l'uso degli adattatori può causare lesioni.

→ Fare attenzione durante il montaggio a non incastrare le dita nei semigusci degli adattatori!

Altri adattatori in metallo possono essere acquistati presso i nostri partner. Per una vista sommaria degli adattatori in metallo e le rispettive modalità d'ordine se veda al link:

<https://eurotronic.org/produkte/zubehoer/metalladapter/>

5.9 ADATTAMENTO DEL COMET WIFI

Una volta concluso il montaggio, è possibile procedere all'adattamento del Comet WiFi. A tale scopo è indispensabile che sul display del Comet WiFi venga visualizzato **Ad**.

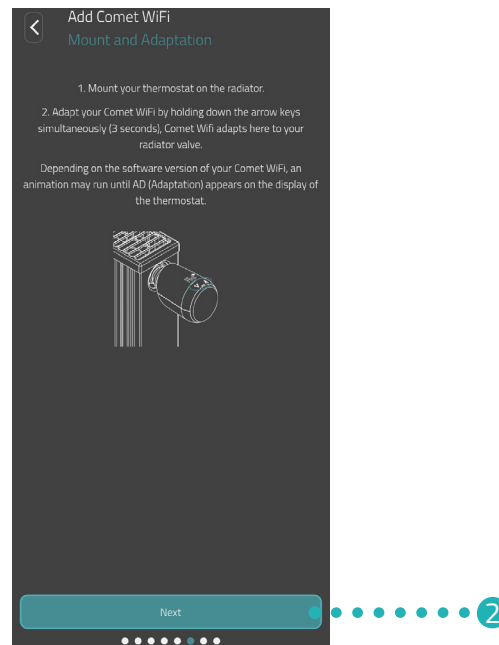

1. Per avviare l'adattamento, premere entrambi i **tasti freccia** sul Comet WiFi contemporaneamente per ca. 3 secondi.
 - ➔ Durante l'adattamento, il Comet WiFi si adatta alla corsa della base della valvola sulla quale risulta montato. A tale scopo è necessario aprire e chiudere la valvola ripetutamente in modo da consentire il riconoscimento delle rispettive posizioni finali. Questa procedura può durare qualche minuto. Una volta concluso l'adattamento correttamente, il Comet WiFi passa in modalità di esercizio normale.
2. Premere nell'app sul pulsante **Continua**.

Se subentra un problema con il Comet WiFi si renderà necessario ripetere l'adattamento. In tal caso procedere come segue:

1. Aprire il coperchio del vano batterie.
2. Premere sul **tasto reset**. Per il Comet WiFi modello 1 utilizzare la chiave di reset fornita in dotazione.
 - ➔ Sul display viene visualizzato un timer fino a **10**. Fatto questo, viene visualizzato **PA** e il simbolo WiFi lampeggia.
3. In alternativa è possibile rimuovere le batterie e attendere per 10 secondi. Inserire di nuovo le batterie nel dispositivo.
4. Chiudere il coperchio del vano batterie.
 - ➔ Il Comet WiFi effettua un riavvio e torna in modalità di adattamento. Sul display viene visualizzato **Ad**.



INFORMAZIONE

Ogni volta che si cambiano le batterie sarà necessario ripetere l'adattamento del Comet WiFi.

5.10 NOME E ASSEGNAZIONE DEL COMET WIFI

Una volta conclusi montaggio e adattamento correttamente, nell'app è possibile assegnare un nome al Comet WiFi e abbinare il Comet WiFi ad un locale fisso.



1. Inserire nel campo di immissione un nome per il Comet WiFi.
2. Premere il pulsante **Crea nuovo locale** per creare un locale ed abbinarlo al Comet WiFi.



INFORMAZIONE

Se si utilizzano più Comet WiFi, è altresì possibile assegnare il dispositivo a locali già esistenti. Non è necessario creare un locale specifico per ogni Comet WiFi.

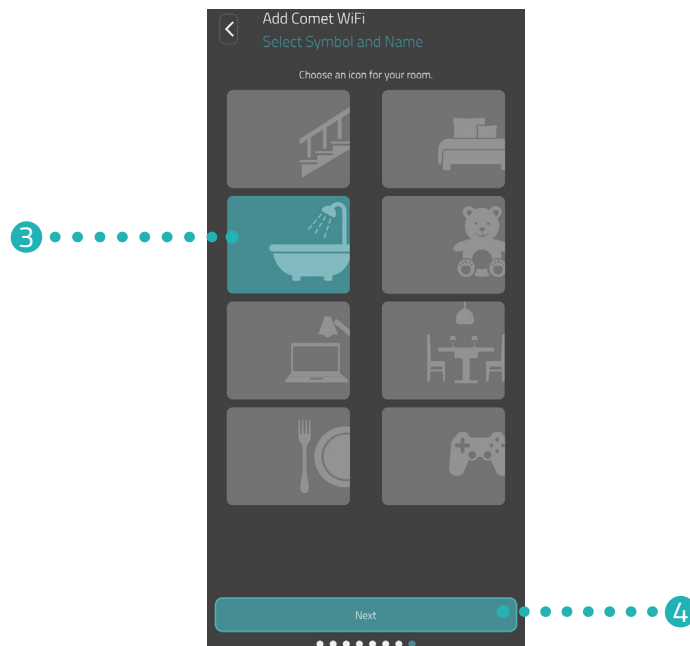

3. Selezionare un simbolo e un nome per contrassegnare il locale.
4. Premere il pulsante **Continua**.
5. Premere il pulsante **Salva**.
 - Al Comet WiFi è stato assegnato un nome e abbinato un locale correttamente.
 - Fatto questo, il Comet WiFi è completamente configurato e pronto all'esercizio.



INFORMAZIONE

In caso di problemi durante la memorizzazione, probabilmente il proprio smartphone potrebbe risultare non collegato con la rete WiFi corretta. Verificare le impostazioni WiFi e collegare lo smartphone con la rete WiFi (2,4 GHz) corretta. Ripetere quindi la memorizzazione.

6 SMONTAGGIO DEL COMET WiFi

Per lo smontaggio del Comet WiFi è necessario che lo stesso Comet WiFi si trovi in modalità di adattamento, vedi  sezione **5.9 Adattamento del Comet WiFi a pagina 23**.

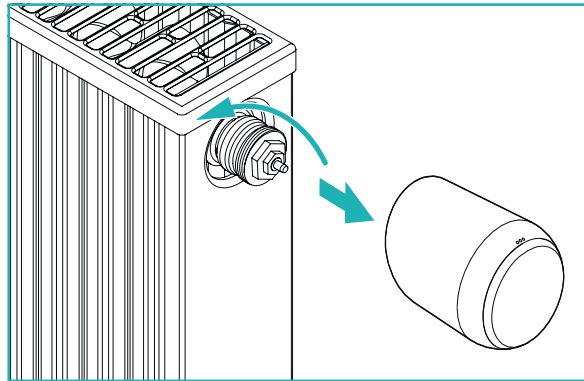

ATTENZIONE!

Pericolo di ustioni dovuto alla valvola del radiatore rovente!

Il contatto con la valvola può causare ustioni alle mani.

- ➔ Non toccare mai una valvola termostatica surriscaldata o caldissima!
- ➔ Fare raffreddare il radiatore prima di montare, smontare o eliminare eventuali guasti sul dispositivo!

1. Girare il dado per raccordo in senso antiorario.
2. Sfilare il Comet WiFi dalla valvola (vedi figura).
 - ➔ Il Comet WiFi è stato smontato.

7 IMPOSTAZIONE DELL'APP

Una volta conclusi montaggio e messa in funzione del Comet WiFi, nell'app **Eurotronic Smart Living 2.0** è possibile compiere ulteriori impostazioni.

Dalla schermata iniziale (La mia casa) si accede alla barra menu e ai locali impostati.

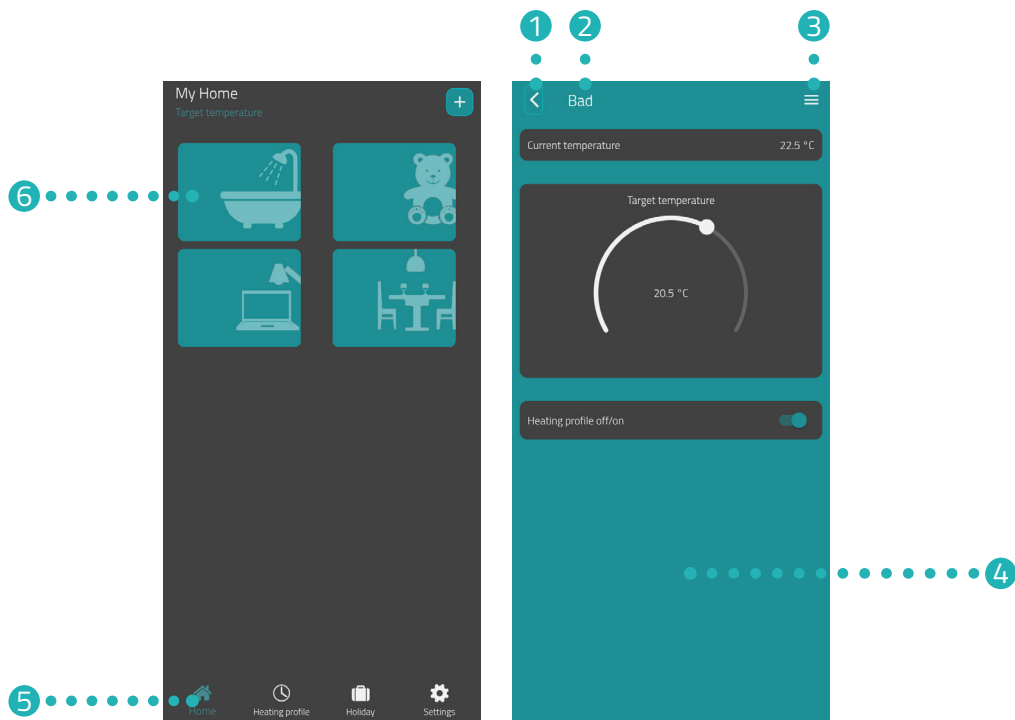

- | | |
|----------------------|---|
| ① Tasto indietro | ④ Visualizzazione attuale (ad es. locale, dispositivo ecc.) |
| ② Locale selezionato | ⑤ Barra menu |
| ③ Menu locali | ⑥ Locali disponibili |

Attraverso i locali disponibili è possibile accedere singolarmente ai vari dispositivi Comet WiFi rispettivamente collegati.

Dalla barra menu si accede alle seguenti funzioni:

- Schermata iniziale (La mia casa)
- Piani di riscaldamento, vedi 📖 sezione **7.3 Piani di riscaldamento a pagina 31**
- Vacanze, vedi 📖 sezione **7.4 Vacanze a pagina 35**
- Impostazioni, vedi 📖 sezione **7.5 Assistenza clienti a pagina 39**

7.1 IMPOSTAZIONE DELLA TEMPERATURA PER UN LOCALE

Per ogni singolo locale è possibile impostare una temperatura specifica. Una volta scelto il locale, impostare la temperatura desiderata per il locale o il radiatore.



1. Premere sul locale interessato (ad es. bagno).
→ Viene visualizzata la temperatura ambiente attuale e la temperatura impostata.
2. Compiere le seguenti impostazioni:



- 1 Nel menu vengono visualizzati tutti i Comet WiFi attualmente abbinati al locale interessato. Per il Comet WiFi selezionato sono possibili anche ulteriori impostazioni, vedi  sezione **7.2 Impostazioni di base del dispositivo a pagina 30**.
- 2 Alla voce **Temperatura attuale** viene visualizzata la temperatura all'interno del locale.
- 3 Impostare la temperatura individualmente con la rotellina scegliendo la **Temperatura richiesta**.

4 **Piano di riscaldamento off:**

Il piano di riscaldamento memorizzato non è attivo.

Piano di riscaldamento on:

Il piano di riscaldamento memorizzato è attivo. Anche in tal caso è comunque possibile intervenire sulla temperatura per modificarla. La temperatura impostata manualmente rimane attiva fino al punto di cambio temperatura successivo. Fatto questo, il Comet WiFi passa al programma di riscaldamento impostato.

7.2 IMPOSTAZIONI DI BASE DEL DISPOSITIVO

Nel menu del locale (vedi  sezione **7.1 Impostazione della temperatura per un locale a pagina 28.**) si accede a tutti i Comet WiFi abbinati al locale interessato. Per il Comet WiFi selezionato sono disponibili ulteriori impostazioni e informazioni:

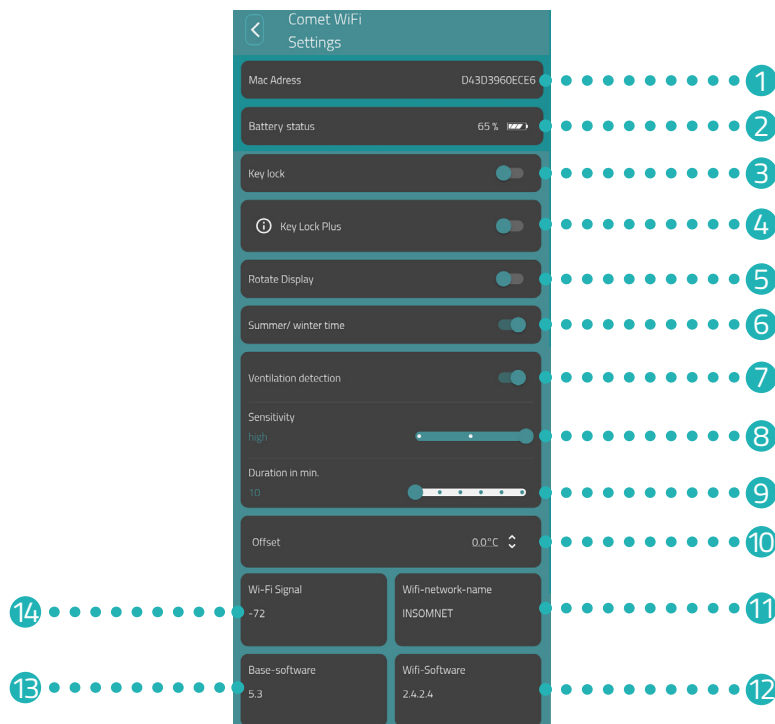

- | | |
|---|--|
| ① Indirizzo Mac | ⑧ Sensibilità del ricambio aria |
| ② Livello di carica attuale delle batterie | ⑨ Durata di chiusura della valvola di riscaldamento con funzione di ricambio aria attiva |
| ③ Attivare/Disattivare il blocco tasti | ⑩ Adattamenti della temperatura |
| ④ Attivare/Disattivare il blocco tasti avanzato | ⑪ Rete WiFi attualmente collegata |
| ⑤ Rotazione del display di 180° | ⑫ Versione del software WiFi attuale |
| ⑥ Passaggio automatico ad orario estivo/invernale (configurazione iniziale) | ⑬ Versione del software regolatore attuale |
| ⑦ Attivare/Disattivare il ricambio aria | ⑭ Qualità del segnale della rete WiFi collegata |



INFORMAZIONE

Non tutte le funzioni visualizzate risultano attive nella configurazione standard. Per maggiori informazioni sulle funzioni riportate, vedi  sezione **8.2 Ulteriori funzioni a pagina 42.**

7.3 PIANI DI RISCALDAMENTO

Nel menu **Piani di riscaldamento** si ha modo di definire blocchi di riscaldamento con periodi di riscaldamento per i vari giorni della settimana. La temperatura per ogni periodo di riscaldamento si lascia impostare individualmente.

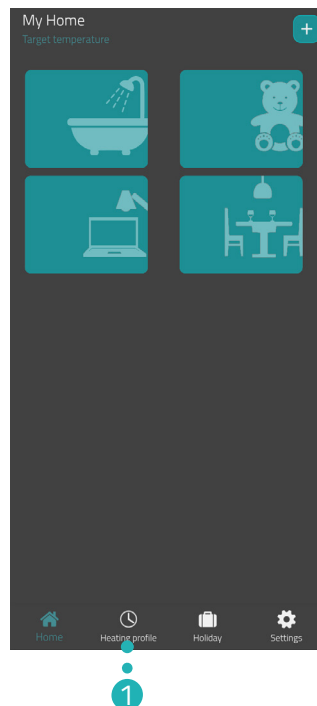

1. Premere il pulsante **Piani di riscaldamento**.

→ Viene visualizzata una vista sommaria dei piani di riscaldamento disponibili.

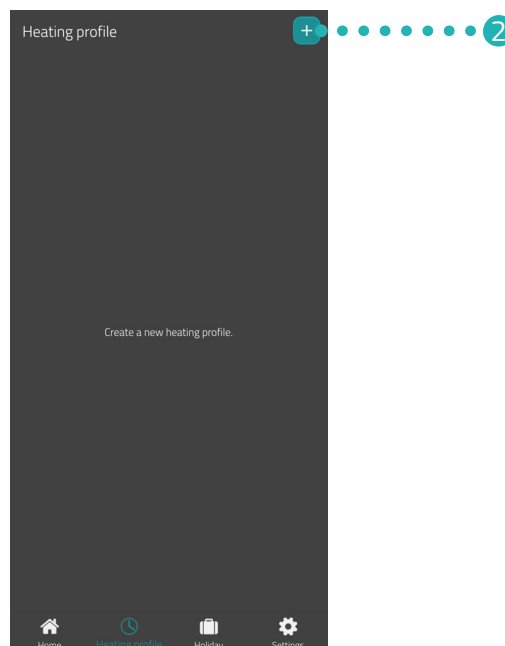

2. Premere il pulsante **+** per creare un nuovo piano di riscaldamento.

→ Viene visualizzata una vista sommaria dei locali presenti.

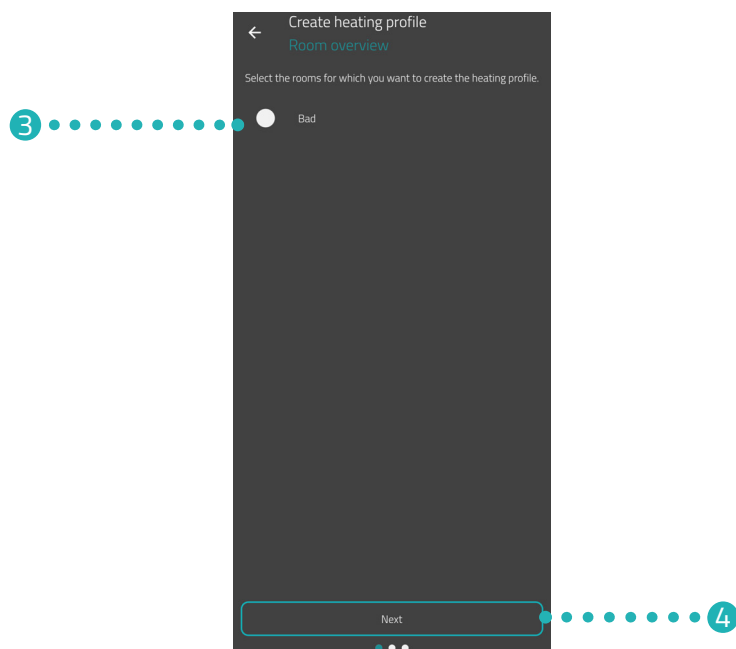

3. Premere su uno o più locali per i quali si desidera applicare il piano di riscaldamento.
4. Premere il pulsante **Continua**.

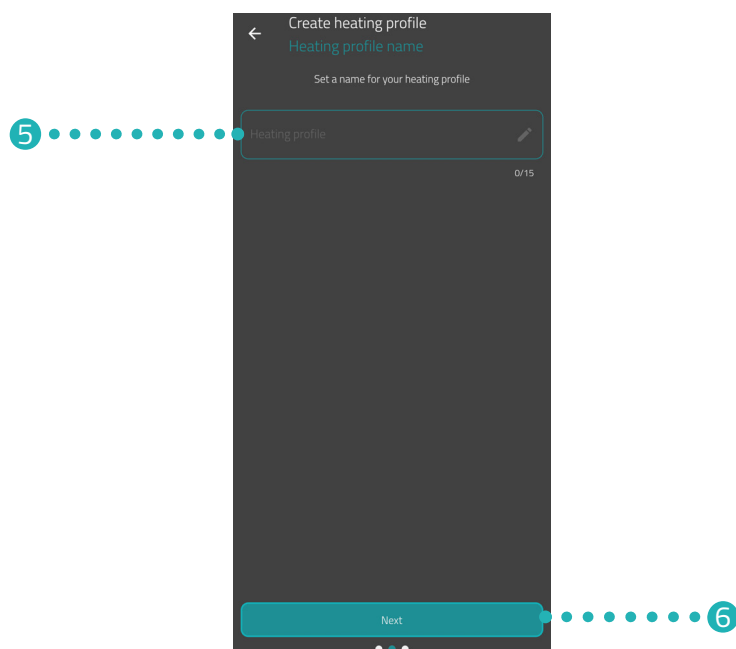

5. Inserire nel campo di immissione un nome per il piano di riscaldamento.
6. Premere il pulsante **Continua**.

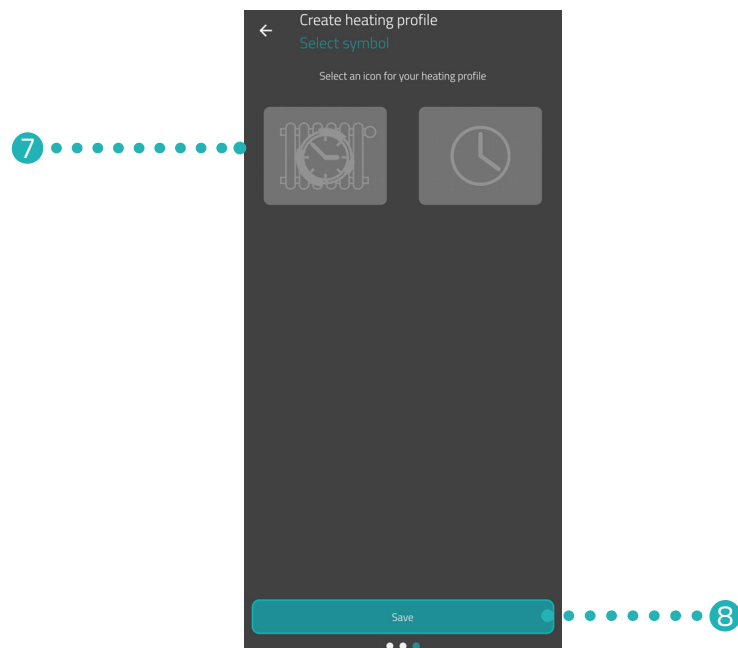

7. Selezionare un simbolo da abbinare al piano di riscaldamento.
8. Premere il pulsante **Salva**.
→ Il piano di riscaldamento è stato creato correttamente.



9. Premere su **Piano di riscaldamento** per impostare i periodi di riscaldamento:

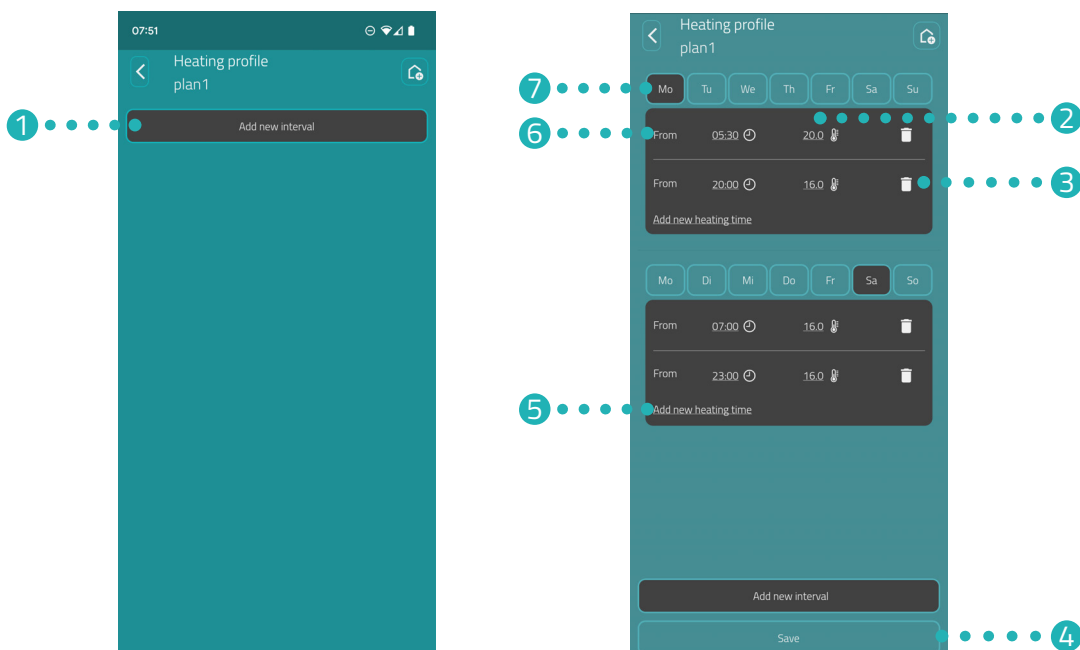

- 1 Aggiungere un nuovo blocco di riscaldamento.
- 2 Impostare la temperatura richiesta per il punto di cambio temperatura selezionato.
- 3 Cancellare il periodo di riscaldamento selezionato.
- 4 Salvare le impostazioni.
- 5 Aggiungere un nuovo periodo di riscaldamento per il blocco di riscaldamento.
- 6 Impostare l'inizio del periodo di riscaldamento selezionato.
- 7 Selezionare l'intervallo di tempo del blocco di riscaldamento attuale.



INFORMAZIONE

Tenere presente che le impostazioni sono assunte e trasmesse solo dopo aver premuto il pulsante **Salva** sul Comet WiFi interessato.

7.4 VACANZE

Nel menu **Vacanze** è possibile creare un piano vacanze e definire i periodi di assenza. Per ogni cambio di temperatura è prevista l'impostazione di una temperatura individuale.

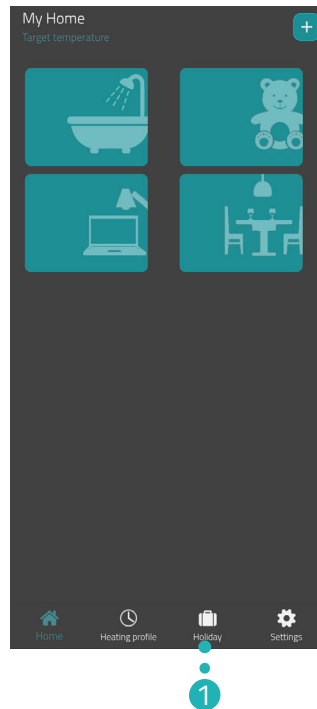

1. Premere il pulsante **Vacanze**.
2. Premere il pulsante **+** per creare un nuovo piano vacanze.
→ Viene visualizzata una vista sommaria dei locali presenti.

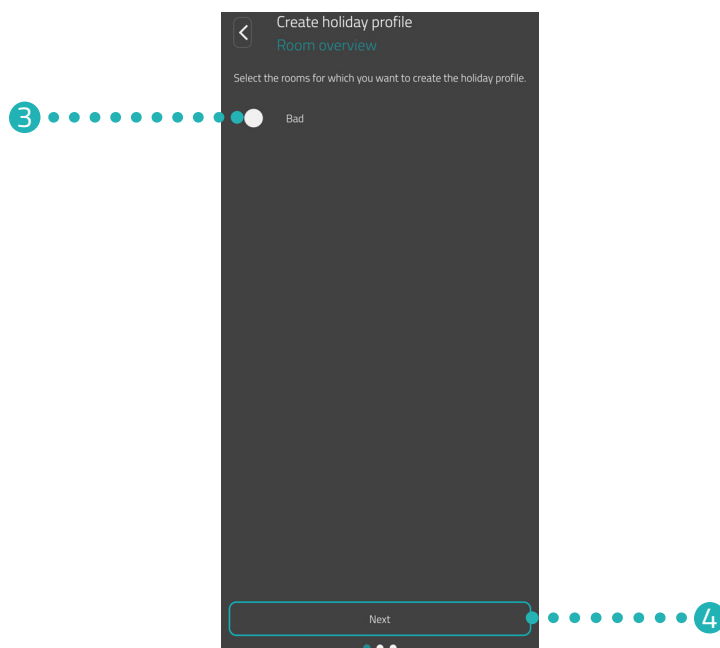

3. Premere su uno o più locali per i quali si desidera applicare il piano vacanze.
4. Premere il pulsante **Continua**.

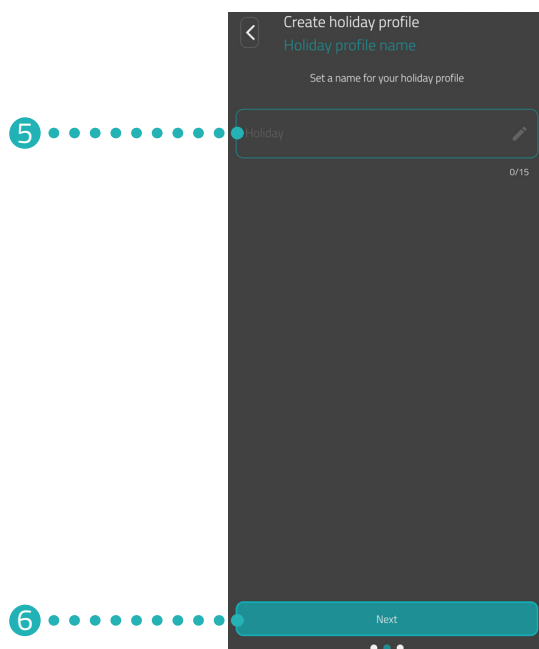

5. Inserire nel campo di immissione un nome per il piano vacanze.
6. Premere il pulsante **Continua**.

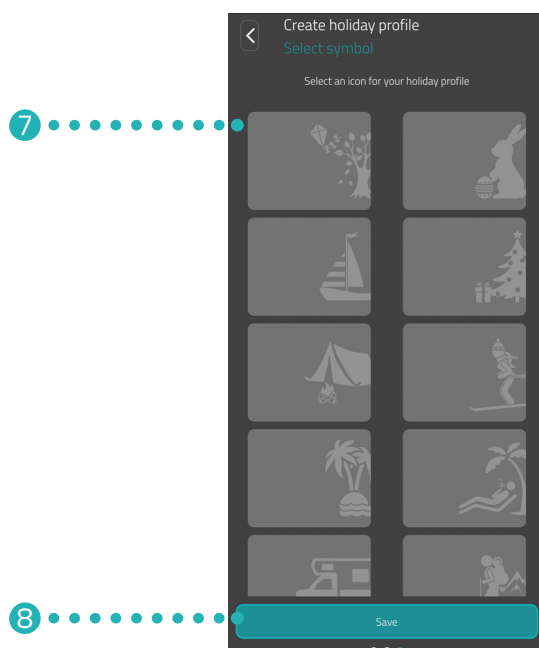

7. Selezionare un simbolo da abbinare al piano vacanze.
8. Premere il pulsante **Salva**.

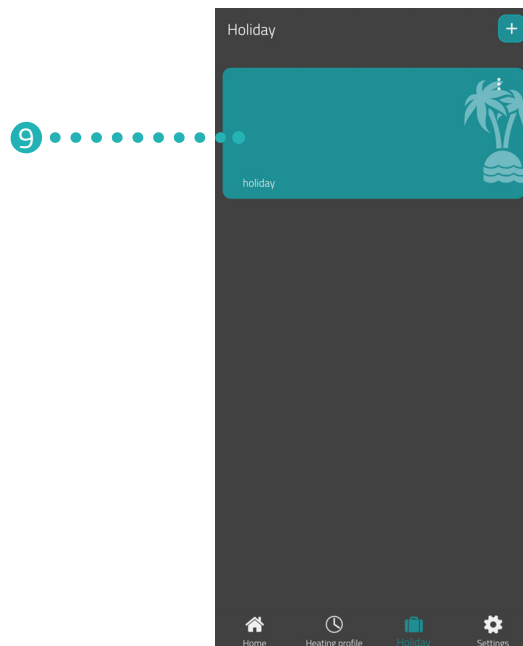

9. Premere su **Vacanze** per impostare i periodi di riscaldamento:
→ Il piano di riscaldamento per il periodo di assenza è stato creato correttamente.

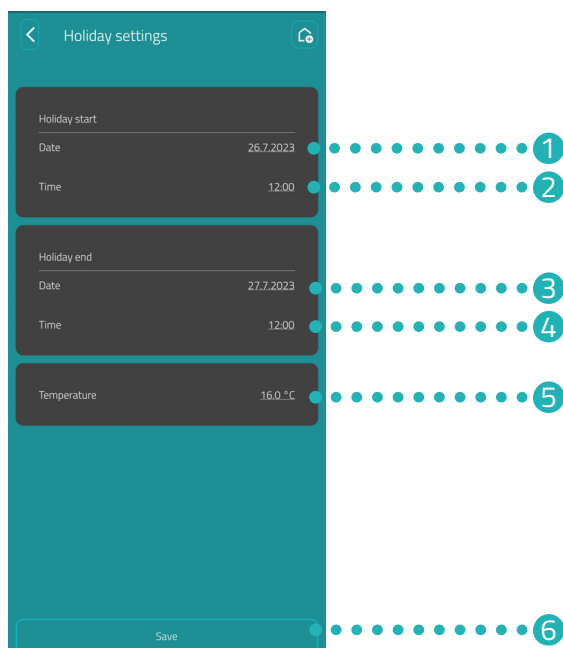

- 1 Definire la **data** per l'inizio del periodo di assenza.
- 2 Definire l'**orario** per l'inizio del periodo di assenza.
- 3 Definire la **data** per la fine del periodo di assenza.
- 4 Definire l'**orario** per la fine del periodo di assenza.
- 5 Impostare la **temperatura** per il periodo di assenza.
- 6 Salvare le impostazioni.



INFORMAZIONE

Tenere presente che le impostazioni sono assunte e trasmesse solo dopo aver premuto il pulsante **Salva** sul Comet WiFi interessato.

7.5 ASSISTENZA CLIENTI

La seguente sezione descrive le specificità del servizio di assistenza clienti nell'app **Eurotronic Smart Living 2.0**.

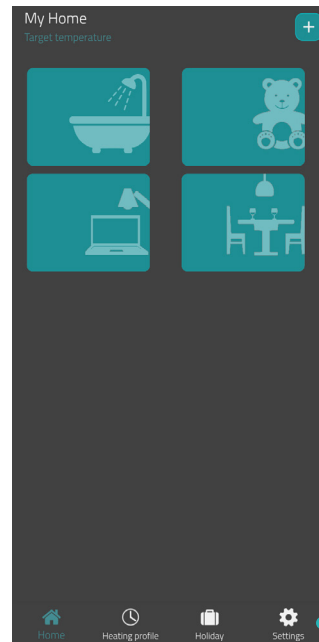

1. Premere nella schermata iniziale sul pulsante **Impostazione**.

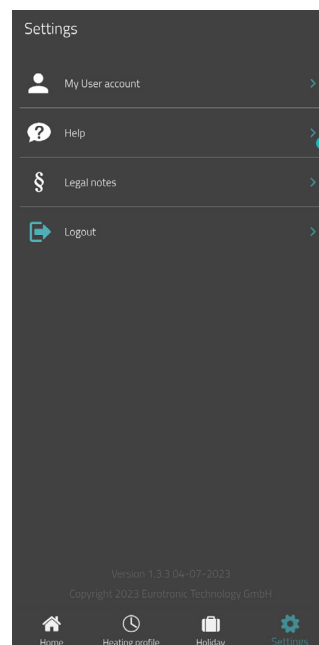

2. Premere il pulsante **Guida**.

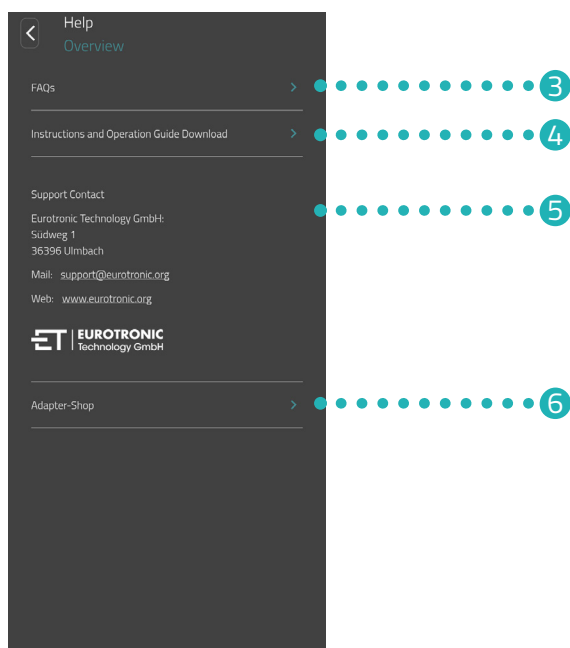

3. Premere il pulsante **FAQ** per aprire la pagina web con le "Frequently Asked Questions" (Domande frequenti).
4. Premere il pulsante **Download istruzioni d'uso** per scaricare le istruzioni d'uso dell'app **Eurotronic Smart Living 2.0**.
5. Alla seguente voce vengono visualizzate le informazioni di contatto (vedi 📖 sezione **11.2 Supporto e contatto a pagina 47**).
6. Premere il pulsante **Shop adattatori** per aprire il sito web con altri adattatori disponibili (vedi 📖 sezione **5.8 Vista sommaria degli adattatori a pagina 21**).

8 MODALITÀ OPERATIVE E FUNZIONI

La seguente sezione descrive le modalità operative e le altre funzioni del Comet WiFi.

8.1 PRINCIPALI MODALITÀ OPERATIVE

PIANO DI RISCALDAMENTO (ATTIVATO)

Avendo attivato il piano di riscaldamento nell'app **Eurotronic Smart Living 2.0**, il Comet WiFi regola la temperatura in base a quanto impostato nel piano di riscaldamento selezionato. Ciò nonostante è possibile modificare in qualsiasi momento la temperatura (nell'app **Eurotronic Smart Living 2.0** o sul Comet WiFi). La temperatura impostata manualmente rimane attiva fino al periodo di riscaldamento successivo. Fatto questo, il Comet WiFi passa di nuovo al piano di riscaldamento impostato.

PIANO DI RISCALDAMENTO (DISATTIVATO)

Avendo disattivato il piano di riscaldamento nell'app **Eurotronic Smart Living 2.0**, il Comet WiFi regola la temperatura impostata manualmente. Le temperature non sono modificate in base al periodo di riscaldamento impostato.

VACANZE

Nei periodi di assenza è possibile definire una temperatura a piacere. Una volta trascorso il periodo impostato, il piano di riscaldamento precedentemente impostato viene riattivato automaticamente. Per impostare una vacanza nell'app **Eurotronic Smart Living 2.0**, selezionare la voce di menu **Vacanze**, vedi  sezione **7.4 Vacanze a pagina 35**.

Se con periodo di vacanza attivato si preme un tasto sul Comet WiFi, sul display viene visualizzato **Ho**. Premendo di nuovo un tasto, la temperatura richiesta viene visualizzata sul display e il profilo vacanze si disattiva.

PIANO DI RISCALDAMENTO

Il piano di riscaldamento si lascia configurare in modo semplice e comodo tramite l'app **Eurotronic Smart Living 2.0** alla voce di menu **Piani di riscaldamento**, vedi  sezione **7.3 Piani di riscaldamento a pagina 31**.

COMANDO MANUALE

I comandi touch sul Comet WiFi consentono di modificare la temperatura in manuale. Con piano di riscaldamento attivato, la temperatura impostata manualmente rimane attiva fino al periodo di riscaldamento successivo. Fatto questo, il Comet WiFi passa di nuovo al piano di riscaldamento impostato.

8.2 ULTERIORI FUNZIONI

RICAMBIO ARIA

In caso di forte diminuzione della temperatura per via di una finestra aperta, il Comet WiFi chiude automaticamente la valvola termostatica per risparmiare energia. Nell'app **Eurotronic Smart Living 2.0** è possibile attivare e disattivare la funzione **Rilevamento finestra aperta**. Impostare la configurazione in base alle necessità, vedi  sezione **7.2 Impostazioni di base del dispositivo a pagina 30**.



INFORMAZIONE

Tenuto conto della situazione di montaggio del Comet WiFi e della sensibilità impostata, una finestra aperta potrebbe non essere rilevata. Può succedere di non rilevare una finestra aperta in bilico qualora la riduzione della temperatura non sia abbastanza consistente. Impostare la configurazione in base alle necessità, vedi  sezione **7.2 Impostazioni di base del dispositivo a pagina 30**.

OFFSET (ADATTAMENTO DELLA TEMPERATURA)

Se la temperatura rilevata si discosta dalla temperatura impostata, è possibile procedere ad un adattamento della temperatura. Impostare la configurazione in base alle necessità, vedi  sezione **7.2 Impostazioni di base del dispositivo a pagina 30**.

ORIENTAMENTO DEL DISPLAY

A seconda della posizione della valvola termostatica, può eventualmente rendersi necessario ruotare il display del Comet WiFi di 180°. Impostare la configurazione in base alle necessità, vedi  sezione **7.2 Impostazioni di base del dispositivo a pagina 30**.

BLOCCO TASTI / BLOCCO TASTI PLUS

Attivare il blocco dei tasti nell'app **Eurotronic Smart Living 2.0** per bloccare il Comet WiFi dall'accesso di altre persone, vedi  sezione **7.2 Impostazioni di base del dispositivo a pagina 30**.

In alternativa, attivare il blocco tasti direttamente sul Comet WiFi:

1. Tenere premuti entrambi i **tasti freccia** per alcuni secondi. Sul display è visualizzata un'animazione che segnala l'attivazione della funzione.
2. Per disattivare, tenere premuti entrambi i **tasti freccia** per alcuni secondi. Attendere finché l'animazione non scompare dal display.



INFORMAZIONE

Il blocco tasti Plus si lascia disattivare solo tramite app e non attraverso i tasti freccia sul Comet WiFi.

FUNZIONE DI PROTEZIONE DA GELO E DEPOSITI DI CALCARE

La funzione di protezione da gelo e depositi di calcare si attiva automaticamente.

Funzione di protezione da gelo: se la temperatura scende sotto gli 8 °C, sul display viene visualizzato --. In questo caso il Comet WiFi apre la valvola finché la temperatura non sale nuovamente ad un valore sopra gli 8 °C. In questo modo si evita che il radiatore possa gelare.

Funzione di protezione da depositi di calcare: per escludere la formazione di depositi di calcare nelle valvole termostatiche, il Comet WiFi esegue ogni venerdì alle ore 11:00 un programma di decalcificazione.

MODALITÀ DI CONFIGURAZIONE

In presenza di modelli del Comet WiFi (Comet WiFi modello 1) meno recenti, premere a fondo il **tasto reset** all'interno del vano batterie. Sul display viene visualizzato **PA** Per ulteriori informazioni vedi  sezione **5.3 Aggiunta di un nuovo dispositivo a pagina 13**.

8.3 RIPRISTINO DELLA CONFIGURAZIONE INIZIALE

In caso di problemi può rendersi necessario ripristinare sul Comet WiFi la configurazione iniziale.

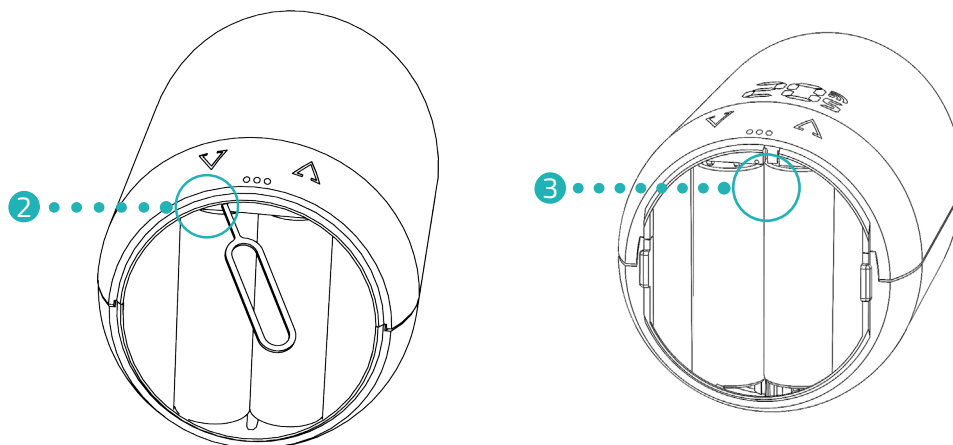

1. Aprire il coperchio del vano batterie.
2. **Comet WiFi modello 1:** premere a fondo il **tasto reset** all'interno del vano batterie. Utilizzare la chiave di reset fornita in dotazione.
 - Sul display viene visualizzato un timer fino a **10**. Fatto questo, viene visualizzato **PA** e il simbolo WiFi lampeggia.
 - Il Comet WiFi è stato resettato ripristinando la configurazione iniziale. Ripetere la prima configurazione, vedi  sezione **5.3 Aggiunta di un nuovo dispositivo a pagina 13**.



INFORMAZIONE

Se il Comet WiFi presenta una versione del firmware meno recente, sul display non viene visualizzato alcun timer.

3. **Comet WiFi modello 2:** premere il **tasto reset** all'interno del vano batterie per 10 secondi.
 - Sul display viene visualizzato un timer fino a **10**. Fatto questo, viene visualizzato **PA** e il simbolo WiFi lampeggia.
 - Il Comet WiFi è stato resettato ripristinando la configurazione iniziale. Ripetere la prima configurazione, vedi  sezione **5.3 Aggiunta di un nuovo dispositivo a pagina 13**.



INFORMAZIONE

In presenza di Comet WiFi con versione software 4.9, premere brevemente il **tasto reset** per ripristinare sul Comet WiFi la configurazione iniziale.

9 ELIMINAZIONE DI GUASTI

Anche il Comet WiFi può presentare dei guasti o malfunzionamenti. Le seguenti informazioni consentono di eliminare eventuali guasti o malfunzionamenti.

Problema	Causa	Rimedio
Nell'app alla voce "La mia rete WiFi" non viene visualizzata alcuna connessione WiFi.	<ul style="list-style-type: none"> Il router non opera nella gamma di frequenza 2,4 GHz. Il rilevamento della posizione (GPS) del proprio smartphone è disattivato oppure l'app non accede alla funzione. 	<ul style="list-style-type: none"> Controllare se la gamma di frequenza della propria rete WiFi corrisponde a 2,4 GHz visto che il Comet WiFi è in grado di operare solo in una rete WiFi a 2,4 GHz. Per ulteriori informazioni si vedano le istruzioni d'uso del proprio router. Attivare il rilevamento della posizione (GPS) del proprio smartphone. L'app necessita del consenso di poter individuare la posizione (GPS). Adattare sullo smartphone le impostazioni in modo da poter effettuare questo tracciamento. Per ulteriori informazioni si vedano le istruzioni d'uso del proprio smartphone.
C1	<ul style="list-style-type: none"> La password per la rete WiFi non è stata inserita correttamente nell'app. La qualità del segnale WiFi non è sufficiente. 	<ul style="list-style-type: none"> Eliminare il Comet WiFi dall'app, quindi aggiungerlo di nuovo, vedi  sezione 5.3 Aggiunta di un nuovo dispositivo a pagina 13. Migliorare la qualità del segnale WiFi della propria rete domestica con misure idonee.
C2	<ul style="list-style-type: none"> La password per la rete WiFi è stata modificata. La connettività esistente è stata interrotta. Il collegamento WiFi configurato è stato interrotto temporaneamente (ad es. caduta di corrente, cavo di rete difettoso). 	<ul style="list-style-type: none"> Il Comet WiFi va integrato di nuovo nella rete WiFi (con immissione di una nuova password WiFi). Migliorare la qualità del segnale WiFi della propria rete domestica con misure idonee. Controllare la presenza di corrente elettrica e il cavo di rete utilizzato.
C3	Collegamento WiFi senza accesso a internet.	Controllare il collegamento a internet.
Spesso è necessario sostituire le batterie.	Verificare la qualità del segnale WiFi.	Controllare il collegamento a internet.
E1-E3	Premendo un tasto qualsiasi, il guasto visualizzato sul display viene cancellato e il dispositivo effettua di nuovo l'adattamento.	
E1	Non è possibile compiere un adattamento. Il Comet WiFi non è montato sul radiatore.	Montare il Comet WiFi sul radiatore correttamente.
E2	Alzata della valvola insufficiente o batterie pressoché scariche.	Aprire e chiudere ripetutamente l'asta della valvola manualmente o inserire batterie nuove.
E3	La valvola non si muove.	Per confermare, premere un tasto qualsiasi. Assicurarsi che l'asta della valvola si muove liberamente.
bt	Le batterie sono scariche o quasi scariche.	Sostituire le batterie.

10 PULIZIA E CONSERVAZIONE

Spegnere il Comet WiFi ed estrarre le batterie se non si utilizza il Comet WiFi per un periodo prolungato. Conservare il Comet WiFi in un luogo asciutto e privo di polvere.



IMPORTANTE!

Pericolo di danni materiali!

Un impiego non conforme del dispositivo può causare danni.

- ➔ Non immergere il dispositivo in acqua o in altri liquidi.
- ➔ Non utilizzare spazzole con setole in metallo o nylon, utensili di pulizia appuntiti o metallici come coltelli, spatole dure o altri oggetti simili. Questi potrebbero danneggiare le superfici.
- ➔ Pulire le superfici del dispositivo con un panno morbido, asciutto e antipelucchi.
- ➔ Non utilizzare detergenti o solventi.

11 APPENDICE

La seguente sezione contiene informazioni sui dati tecnici, il servizio di assistenza clienti e ulteriori informazioni legali.

11.1 DATI TECNICI

Descrizione	Comet WiFi
EAN	4260012711998
Codice articolo	700200
Alimentazione	2 batterie di tipo AA/LR6
Attacco del filetto	M30 × 1,5 mm
Modalità d'azione	Mod. 1
Dimensioni	62 × 68 × 83 mm
Peso	161 g (incl. batterie)
Protezione	IP 20
Grado di inquinamento	2
Precisione di misurazione	±1 °C
Frequenza WiFi	2412 MHz ~ 2472 MHz
Max. portata di trasmissione	IEEE 802.11b: 18,29 dBm IEEE 802.11g: 19,30 dBm IEEE 802.11n: 18,41 dBm

Con riserva di modifiche tecniche. Non si risponde delle informazioni in merito alla conformità.

11.2 SUPPORTO E CONTATTO

Per usufruire di supporto tecnico è possibile mettersi in contatto con noi. Saremo lieti di assistervi:

Telefono: +49 (0) 6667 91847-0
Email: support@eurotronic.org
Assistenza clienti: **EUROtronic Technology GmbH**
Südweg 1
D-36396 Steinau-Ulmbach
Germania

11.3 SMALTIMENTO



INFORMAZIONE

Presso il proprio rivenditore è possibile informarsi sulle possibilità di restituzione gratuita di apparecchi in disuso e pile o batterie esaurite.



Il simbolo qui accanto indica che per legge non è consentito smaltire apparecchi elettrici e/o elettronici esausti insieme ai normali rifiuti domestici. Smaltire il dispositivo esausto consegnandolo presso un punto di raccolta istituito dalla propria società di smaltimento rifiuti comunale.



Batterie difettose o scariche vanno riciclate conformemente a quanto prescritto dalla direttiva 2006/66/CE e relative modifiche. Consegnare le pile e/o l'apparecchio nei punti di raccolta indicati.



Osservare in sede di raccolta differenziata i codici riportati sui materiali d'imballo, composti da sigle (b) e cifre (a) con il seguente significato: 1–7: materiale plastico / 20–22: carta e cartone / 80–98: materiali compositi.



Smaltire l'imballaggio adeguatamente, separandone i vari materiali. Gettare carta e cartone nella carta, pellicole e plastica nella rispettiva raccolta differenziata. Con il riciclaggio, il recupero dei materiali o altre forme di riciclaggio viene fornito un importante contributo a favore della tutela dell'ambiente.

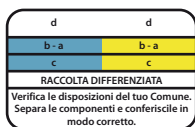

L'apparecchio e i materiali d'imballo sono riciclabili, smaltirli pertanto separatamente per un migliore trattamento dei rifiuti. Si consiglia di informarsi presso il proprio comune circa le possibilità di uno smaltimento corretto. Osservare i seguenti codici riportati sui materiali d'imballo: (a) cifre, (b) sigle e (c) materiale con il seguente significato: 1–7: materiale plastico / 20–22: carta e cartone / 80–98: materiali compositi e (d) tipo di imballaggio. Il logo vale solo per l'Italia.

11.4 DATI PERSONALI

1. Cancellare tutti i dati personali dall'account utente dell'app **Eurotronic Smart Living 2.0** prima di smaltire il Comet WiFi.

11.5 DICHIARAZIONE DI CONFORMITÀ SEMPLIFICATA



EUROtronic Technology GmbH dichiara che il dispositivo Comet WiFi è conforme ai requisiti essenziali e alle altre norme pertinenti stabiliti dalla Direttiva 2014/53/UE. Il testo integrale della dichiarazione di conformità UE è disponibile sul sito web al seguente indirizzo internet:

<https://eurotronic.org/service/downloads>

11.6 AVVERTENZE SULLA GARANZIA

La garanzia copre 24 mesi a partire dalla data indicata sullo scontrino di acquisto. Conservare lo scontrino a prova dell'avvenuto acquisto. Durante il periodo di garanzia è possibile inviare le teste termostatiche difettose con debita affrancatura all'indirizzo di assistenza indicato. Rivolgersi prima della spedizione di reso al servizio di assistenza. L'utilizzatore riceve quindi gratuitamente un dispositivo nuovo o riparato. Con la riparazione o la sostituzione del dispositivo non decorre un nuovo periodo di garanzia. Tenere presente che la garanzia si estende solo alle funzionalità del dispositivo se utilizzato in combinazione con la base della valvola.

Si garantiscono i dati tecnici specifici per l'applicazione solo se si utilizza il dispositivo in combinazione con valvole Heimeier, Junkers Landys+Gyr, MNG, Honeywell Braukmann con filetto (M30x1,5), Oventrop (M30x1,5) Danfoss RA, RAV e RAVL. Le combinazioni possibili con il dispositivo sono riportate sul nostro sito web (www.eurotronic.org). In caso di esercizio del Comet WiFi con valvole e/o adattatori di terzi non qui elencati, la corretta funzionalità è a cura dell'utilizzatore. EUROtronic non offre in questi casi alcuna garanzia.

Una volta scaduto il periodo di garanzia, è comunque possibile inviare a scopo di riparazione il dispositivo difettoso con debita affrancatura all'indirizzo indicato di seguito. Interventi di riparazione eseguiti dopo il periodo di garanzia sono soggetti a pagamento. La presente garanzia non limita i diritti del consumatore previsti dalla legge.

11.7 PRODUTTORE

EUROtronic Technology GmbH

Südweg 1, 36396 Steinau-Ulmbach
Germania

+49 (0) 6667 91847-0

support@eurotronic.org

www.eurotronic.org



EUROtronic Technology GmbH

Südweg 1 | D-36396 Steinau-Ulmbach | Germania

www.eurotronic.org