

Comet WiFi

BRUKSANVISNING



IMPRESSUM

Bruksanvisning: Elektronisk energisparregulator **Comet WiFi**

Tillverkare

EUROtronic Technology GmbH
Südweg 1
D-36396 Steinau-Ulmbach
Tyskland
www.eurotronic.org

Bruksanvisning
Utgåva 01-2024
Version 1.1 / SV

Utgivare

Ingenieurbüro FORMAT GmbH
Ebertstraße 80
D-26382 Wilhelmshaven
Tyskland
www.format-docu.de

Juridisk information

Alla varumärken som nämns i detta dokument och som eventuellt skyddas av tredje parts rättigheter är helt underställda bestämmelserna i tillämplig varumärkesrätt och respektive registrerad ägares äganderätt. Följ alla lokala och regionala lagar och förordningar, samt säkerhetskraven som nämns i detta dokument.

Meddelande om upphovsrätt

Innehållet i det här dokumentet är upphovsrättsskyddat.
Överlåtelse, överlämning och annan spridning av innehållet i detta dokument till tredje part, kopiering, avskrift och andra reproduktioner samt exploatering och annan användning är förbjuden - även i utdrag - utan föregående, uttryckligt och skriftligt medgivande från författaren.

© 2024 Alla rättigheter förbehållna.

INNEHÅLL



Denna bruksanvisning guidar dig genom idrifttagningen och användningen av din Comet WiFi och kommer att svara på alla viktiga frågor. Läs denna bruksanvisning noggrant innan du använder din Comet WiFi. Överlämna alla underlag vid överlåtelse till tredje part.

1	Säkerhetsinformation	4
1.1	Presentation av varningar	4
1.2	Varningsmeddelanden	5
2	Leveransomfattning	7
3	Översikt	8
3.1	Avsedd användning	8
4	Drift- och displayelement	9
5	Ta Comet WiFi i drift	10
5.1	Installera appen Eurotronic Smart Living 2.0	10
5.2	Skapa användarkonto	11
5.3	Lägga till ny enhet	12
5.4	Välja nätverk	13
5.5	Sätta in batterier	14
5.6	Lära in Comet WiFi	15
5.7	Montera på värmeelementet	18
5.8	Översikt över adaptrarna	20
5.9	Anpassa Comet WiFi	22
5.10	Namnge och tilldela Comet WiFi	23
6	Demontera Comet WiFi	25
7	Ställa in appen	26
7.1	Ställa in temperaturen i ett rum	27
7.2	Enhetsinställningar	29
7.3	Uppvärmningsscheman	30
7.4	Semester	34
7.5	Kundservice	38
8	Driftarter & funktioner	40
8.1	Grundläggande driftarter	40
8.2	Ytterligare funktioner	41
8.3	Fabriksåterställning	43
9	Undanröjande av fel	44
10	Rengöring och lagring	45
11	Bilaga	46
11.1	Tekniska data	46
11.2	Support och kontakt	46
11.3	Avfallshantering	47
11.4	Personuppgifter	47
11.5	Förenklad försäkran om överensstämmelse	48
11.6	Information om garantin	48
11.7	Tillverkare	48

1 SÄKERHETSINFORMATION

Utöver säkerhetsinformationen i denna bruksanvisning ska alla andra tillgängliga källor beaktas.

De användningsområden som definieras i den skriftliga versionen av den **avsedda användningen** ska beaktas.

1.1 PRESENTATION AV VARNINGAR

Varningsmeddelandena i denna bruksanvisning har följande betydelse:



FÖRSIKTIGHET!

Medelsvåra till lindringa personskador kan uppstå om varningsmeddelanden med detta signalord ignoreras.

→ Sannolikhet för att det ska ske: möjligt



VIKTIGT!

Sakskador kan uppstå om varningsmeddelanden med detta signalord ignoreras.

→ Sannolikhet för att det ska ske: möjligt



INFORMATION

Innehåller ytterligare information.

1.2 VARNINGSMEDDELANDEN

Inom ramen för manövreringen av din Comet WiFi och tillhörande komponenter finns det faror som kan undvikas om följande varningar följs.



FÖRSIKTIGHET!

Risk för allvarliga personskador på grund av exploderande batterier!

En felaktig hantering av batterier kan leda till en explosion.

- Värm inte batterier och kasta inte batterier i öppen eld.
- Placera inte batterier i direkt solljus.
- Skydda batterier mot stark värme.
- Kortslut inte batterierna.
- Försök aldrig ladda upp icke-uppladdningsbara batterier.
- Ta aldrig isär batterier.
- Använd inte nya och använda batterier tillsammans.
- Var uppmärksam på korrekt polaritet när du sätter in batterierna (+/-).
- Rengör batterierna och kontakterna i termostaten innan du sätter in batterierna.



FÖRSIKTIGHET!

Risk för allvarliga personskador på grund av kemiska brännskador!

Läckande batterisyra kan orsaka brännskador.

- Undvik att batterisyra kommer i kontakt med hud, ögon och slemhinnor.
- Vid kontakt med batterisyra ska de drabbade områdena omedelbart spolas i rikligt, rent vatten och läkare ska uppsökas.



FÖRSIKTIGHET!

Risk för allvarliga personskador på grund av funktionsfel!

Funktionsfel kan leda till personskador.

- Reparera ALDRIG din Comet WiFi själv.
- Öppna inte din Comet WiFi.
- Gör inga modifieringar eller ombyggnader på din Comet WiFi.
- Kontakta kundtjänsten vid fel.



FÖRSIKTIGHET!

Livsfara och risk för olyckor för småbarn och barn!

Risk för att din Comet WiFi och förpackningsmaterialet skall förorsaka kvävning.

- Lämna aldrig barn utan uppsikt med din Comet WiFi eller förpackningsmaterialet. Barn underskattar ofta farorna. Håll alltid barn borta från din Comet WiFi och förpackningsmaterialet.
- Håll batterier på avstånd från barn. Uppsök omedelbart läkare vid förtäring av batterier.
- Din Comet WiFi är ingen leksak.



VIKTIGT!

Sakskador och funktionsfel möjliga!

Din Comet WiFi kan användas av barn från 8 års ålder och av personer med nedsatt fysisk, sensorisk eller mental förmåga eller som har bristande erfarenhet och kunskap, om dessa övervakas eller får undervisning i hur din Comet WiFi ska användas och de därvid förstår vilka faror som kan uppstå.

- Barn får inte leka med din Comet WiFi.
- Rengöring och användarunderhåll får inte utföras av barn utan tillsyn.



VIKTIGT!

Sakskador och funktionsfel möjliga!

Miljöpåverkan kan påverka funktionerna hos din Comet WiFi.

- Håll din Comet WiFi borta från direkt solljus.
- Använd endast din Comet WiFi i en torr och dammfri miljö.



VIKTIGT!

Sakskador och funktionsfel möjliga!

Skadade komponenter och/eller funktionsfel förhindrar att din Comet WiFi fungerar korrekt.

- Om sakskador och/eller funktionsfel uppstår, kontakta kundtjänsten hos Eurotronic Technology GmbH.

2 LEVERANSOMFATTNING

Kontrollera leveransomfattningen innan idrifttagningen av din Comet WiFi avseende fullständighet samt optiska och tekniska defekter.

- 1× Comet WiFi
- 1× snabbguide
- 3× adaptrar (Danfoss RA/RAV/RAVL)
- 1× skruv för adapter
- 2× batterier AA/LR6
- 1× återställningsnyckel (endast vid äldre modeller)



VIKTIGT!

Sakskador och funktionsfel möjliga!

Skadade komponenter och/eller funktionsfel förhindrar att din Comet WiFi fungerar korrekt.

→ Om sakskador och/eller funktionsfel uppstår, kontakta kundtjänsten hos EUROtronic Technology GmbH.



INFORMATION

Följande bilder används endast illustrationsändamål och är inte nödvändigtvis skalenliga. EUROtronic Technology GmbH förbehåller sig rätten att ändra designen eller dimensionerna utan föregående meddelande.

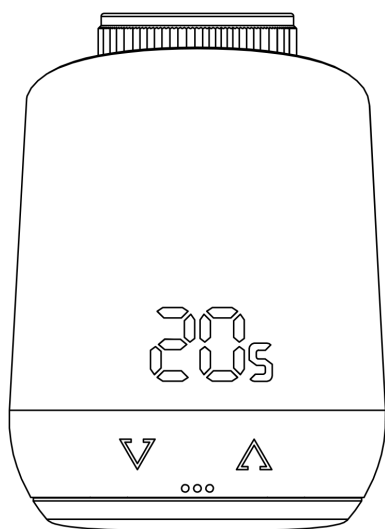

Comet WiFi energisparregulator

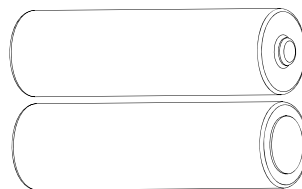

2× batterier AA LR6

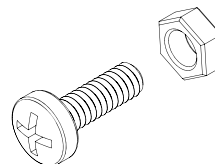

Skruv
för adapter

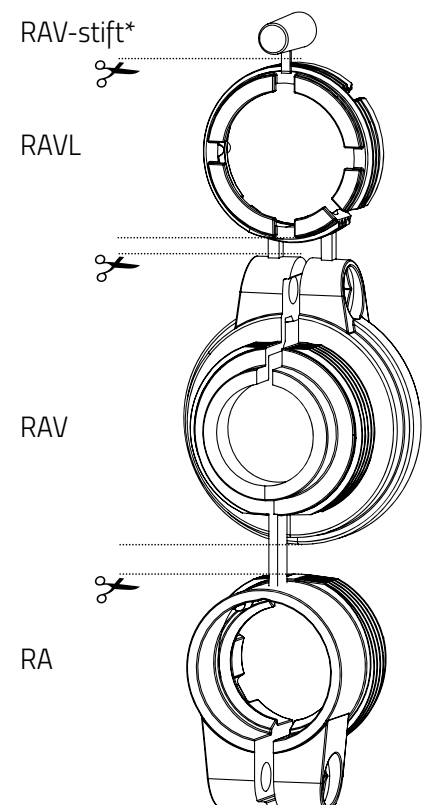

*När du använder RAV-adapttern behöver du RAV-stiftet för att förlänga ventillyften.

3 ÖVERSIKT

Tack för att du har valt en produkt från EUROtronic Technology GmbH. Din Comet WiFi är en energisparregulator utrustad med WiFi-radiostandarden för värmeelementet med modern och enkel manövrering. Den reglerar din rumstemperatur automatiskt enligt dina specifikationer och är konfigurerbar, antingen direkt på regulatorn eller bekvämt på smartphone via ditt Wi-Fi-nätverk.

Din Comet WiFi hjälper dig att effektivt minska dina uppvärmningskostnader.

Utveckling och tillverkning är 100 % "Made in Germany", vilket garanterar högsta kvalitet och teknik.

Denna bruksanvisning hjälper dig att snabbt och enkelt ta din Comet WiFi i drift.

3.1 AVSEDD ANVÄNDNING

Din Comet WiFi används för att reglera en värmeelementventil. Därmed kan rumstemperaturen regleras på en tidsstyrd basis och via app. Din Comet WiFi flyttar en värmeelementventil för att styra värmeflödet i värmeelementet. Din Comet WiFi kan monteras på alla vanliga värmeelementventiler. Använd endast din Comet WiFi inomhus.

All annan användning än den som beskrivs i denna bruksanvisning är inte avsedd och leder till friskrivning av garanti och ansvar. Egenmäktiga förändringar, ombyggnader och reparationer är förbjudna. Din Comet WiFi är endast avsedd för privat bruk.



INFORMATION

Denna anvisning gäller för enhetstyperna Comet WiFi modell 1 och Comet WiFi modell 2. Beskrivningarna baseras på Comet WiFi modell 1 och är mestadels giltiga för Comet WiFi modell 2. Avvikelser påpekas separat i texten.



Spara uppvärmningskostnader
genom energieffektiv styrning.

Pekkontroll
möjliggör perfekt kontroll och enkel och överskådlig manövrering.



WiFi-anslutning
Styrning och konfigurering av din Comet WiFi via WiFi-nätverket.

Enkel montering
utan ingrepp i varmvattenkretsen.

4 DRIFT- OCH DISPLAYELEMENT

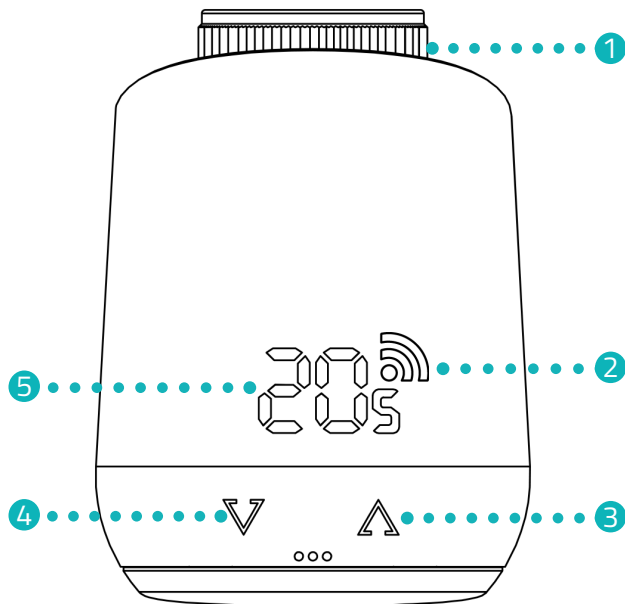
Följande avsnitt beskriver manöver- och visningselementen på din Comet WiFi.



-  **Symbol lyser**
Ansluten till servern
-  **Symbol blinkar**
Anslutning till servern upprättas
-  **Symbol släckt**
Ingen anslutning till Wi-Fi-nätverket

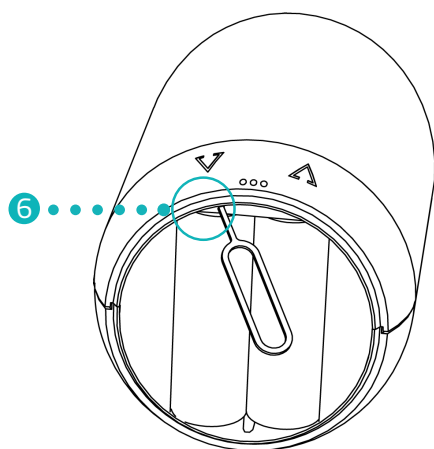

Comet WiFi modell 1

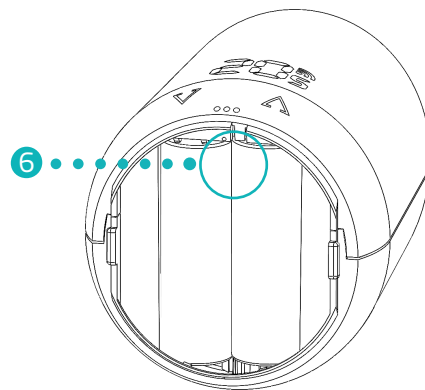

Comet WiFi modell 2

- ① Huvmutter
- ② Radiosymbol
- ③ Piltangent **Höj temperaturen**
- ④ Piltangent **Sänk temperaturen**
- ⑤ Visning temperatur
- ⑥ Återställningsknapp



INFORMATION

Den första modellserien (Comet WiFi modell 1) har en nedre **återställningsknapp** som manövreras med den medföljande återställningsnyckeln.

5 TA COMET WIFI I DRIFT

Följande avsnitt beskriver förfarandet med hjälp av appen **Eurotronic Smart Living 2.0** för Android-operativsystemet (appversion: 1.2). Förfarandet kan avvika vid operativsystemet iOS.

Din Comet WiFi är också kompatibel med Alexa röststyrning.
Du hittar mer information i **Alexa Guide** på: <https://eurotronic.org/service/downloads/alexa/>



INFORMATION

Bilderna nedan visar appen vid tidpunkten för när denna bruksanvisning publicerades. Nyare versioner av appen kan skilja sig åt vad avseende utseende och innehåll.

5.1 INSTALLERA APPEN EUOTRONIC SMART LIVING 2.0

1. Ladda ner appen **Eurotronic Smart Living 2.0** från Google Play (Android) eller App Store (iOS).
2. Installera appen på din smartphone.

Systemkrav:

Android från version 6.0
iOS från version 13



INFORMATION

Under den initiala installationen av appen ställs frågor om appen kommer att ha behörighet att komma åt funktionerna på din smartphone. Tillåt åtkomsten för att kunna använda alla funktioner i din Comet WiFi.

5.2 SKAPA ANVÄNDARKONTO

Du måste skapa ett användarkonto för att kunna använda appen:

1. Skapa ett användarkonto. Mata in din e-postadress och ange ett lösenord. Se till att din e-postadress är giltig. E-postadressens giltighet kontrolleras inte.

2. Kryssa i rutan för att acceptera villkoren och dataskyddsdirektivet.

3. Tryck på knappen **Registrera**.

1. Skapa ett användarkonto. Mata in din e-postadress och ange ett lösenord. Se till att din e-postadress är giltig. E-postadressens giltighet kontrolleras inte.
2. Kryssa i rutan för att acceptera villkoren och dataskyddsdirektivet.
3. Tryck på knappen **Registrera**.
 - Du kommer att få en aktiveringskod via e-post för att verifiera ditt användarkonto. Kontrollera även din skräppostmapp.

4. Ange aktiveringskoden i **inmatningsfältet**.

5. Tryck på knappen **Aktivera användarkonto**.

- Du har skapat ditt användarkonto.

5.3 LÄGGA TILL NY ENHET

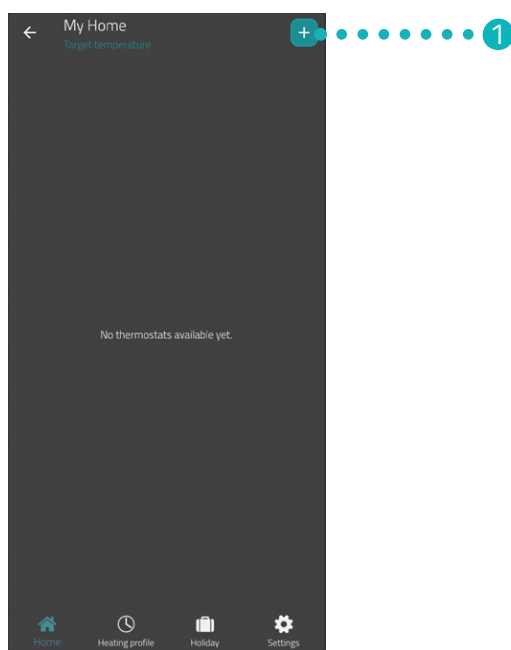

1. Tryck på knappen **+** för att lägga till en ny enhet.
2. Följ sedan stegen som visas i inställningsassistenten för den första idrifttagningen av din Comet WiFi.
→ Du har lagt till din Comet WiFi.

5.4 VÄLJA NÄTVERK

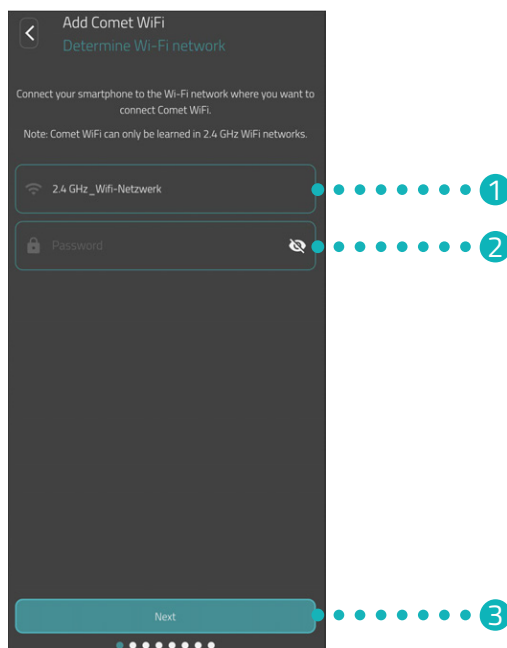

1. Wi-Fi-nätverket som din smartphone är ansluten till visas automatiskt. Vid behov kan du integrera din Comet WiFi i ett annat WiFi-nätverk.



INFORMATION

För att ditt Wi-Fi ska visas i fältet **Mitt Wi-Fi-nätverk** måste följande krav uppfyllas:

- Ditt Wi-Fi måste sända i frekvensområdet 2,4 GHz. Om din router bara stöder frekvensområdet 5 GHz kommer du inte att kunna använda din Comet WiFi. Mer information finns i bruksanvisningen till din router.
- Platsdetekteringen (GPS) måste vara aktiverad på din smartphone.
- Appen **Eurotronic Smart Living 2.0** behöver tillstånd för att komma åt din plats (GPS). Anpassa denna inställning i din smartphone vid behov. Mer information finns i bruksanvisningen till din smartphone.

2. Ange lösenordet för ditt Wi-Fi i inmatningsfältet. Se till att du stavar ditt lösenord korrekt. Appen kontrollerar inte lösenordet till ditt Wi-Fi. Installationsprocessen fortsätter även om du anger fel lösenord men du kommer inte att kunna ansluta till din Comet WiFi.
3. Tryck på knappen **Fortsätt**.
→ Du har anslutit din Comet WiFi till ditt WiFi-nätverk.

5.5 SÄTTA IN BATTERIER

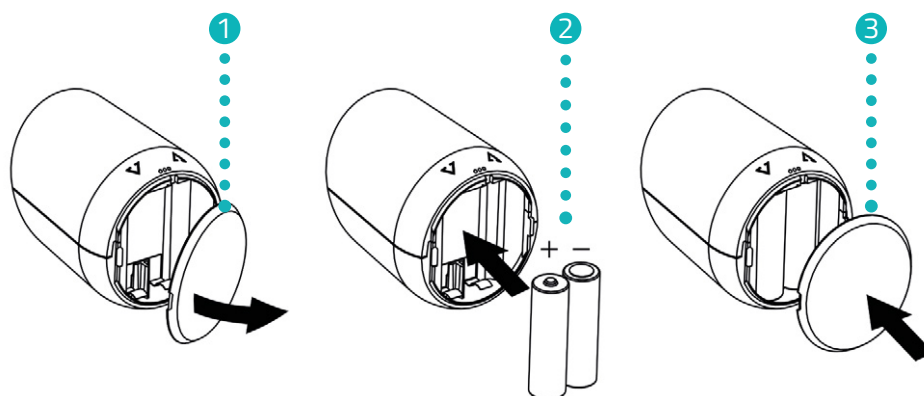
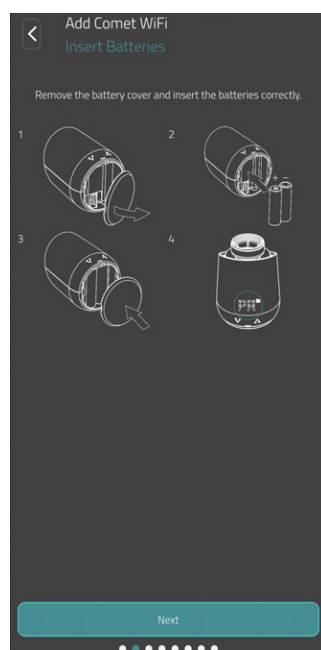

1. Öppna batterilocket.
2. Sätt i de medföljande batterierna enligt bilden.
Var uppmärksam på korrekt polaritet och använd inte uppladdningsbara batterier!
3. Stäng batterilocket. Batterilocket snäpps hörbart fast.
→ Du har lagt in batterierna korrekt.

5.6 LÄRA IN COMET WIFI

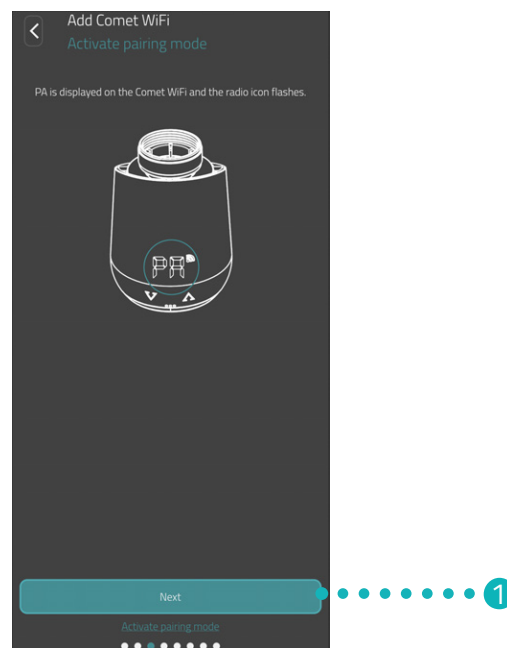

PA visas och radiosymbolen blinkar på displayen på din Comet WiFi. Din Comet WiFi är redo att anslutas till ditt Wi-Fi-nätverk.

1. Tryck på knappen **Fortsätt**.

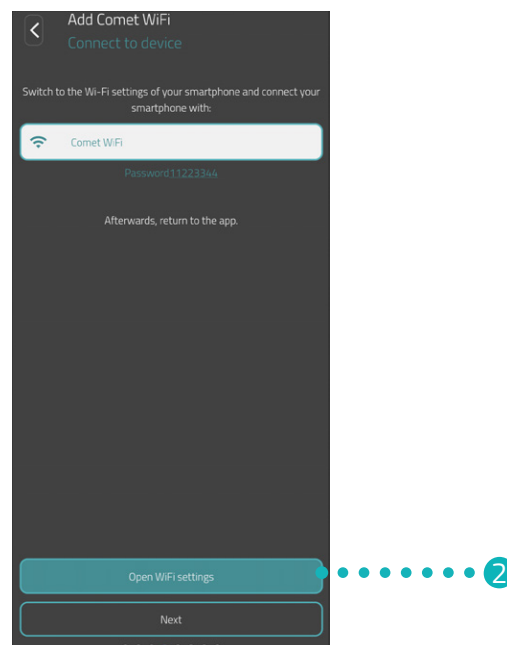

2. Tryck på knappen **Till WiFi-inställningarna** för att växla till Wi-Fi-inställningarna på din smartphone.

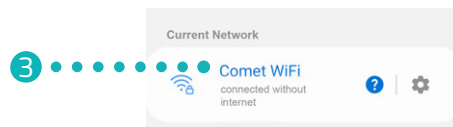

3. Välj din Comet WiFi från Wi-Fi-inställningarna på din smartphone. Beroende på programvaruversion kommer din Comet WiFi att visas i Wi-Fi-inställningarna med beteckningen "Comet WiFi" eller "Eurotronic".
4. Ange lösenordet som visas i appen (standard 11223344) i inmatningsfältet, om du uppmanas att göra det, för att ansluta till din Comet WiFi.
 - En laddningsanimering visas på displayen på din Comet WiFi.
 - Din Comet WiFi kommer att anslutas till ditt Wi-Fi-nätverk och appen. Processen kan ta en stund.



INFORMATION

Under installationen kommer du att vara tillfälligt ansluten till Wi-Fi-nätverket för din Comet WiFi, och ett meddelande som låter dig veta att du inte är ansluten till internet kan visas. Bekräfta detta meddelande för att förbli ansluten till din Comet WiFi och fortsätt med installationen.

5. Växla tillbaka till appen **Eurotronic Smart Living 2.0**.

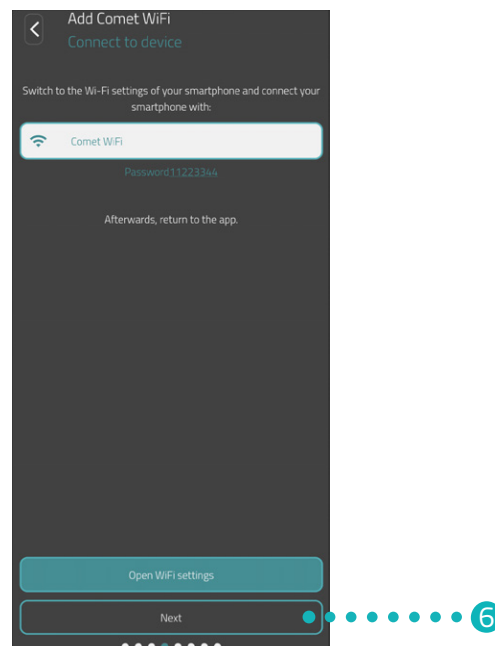

6. Tryck på knappen **Fortsätt**.



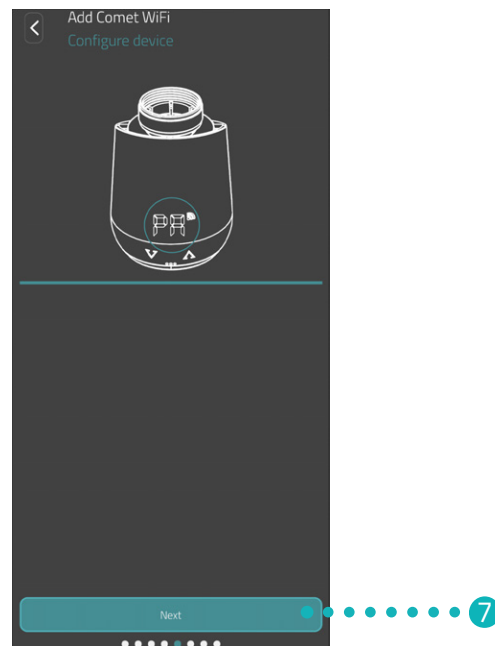

INFORMATION

En programvaruuppdatering utförs automatiskt efter installationen om du använder en Comet WiFi med en äldre programvaruversion.

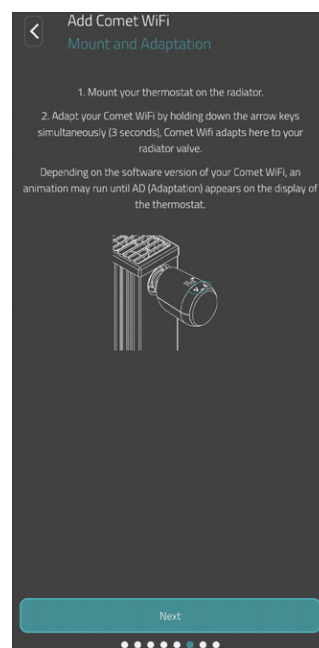

7. Tryck på knappen **Fortsätt**.



8. Montera nu din Comet WiFi på ditt värmeelement (se  Avsnitt 5.7 Montera på värmeelementet på sida 18) och tryck på knappen **Fortsätt**.



INFORMATION

Säkerställ följande punkter om installationen inte slutförs:

- Inaktivera tillfälligt mobildata på din smartphone.
- Aktivera platsdetekteringen (GPS) för din smartphone och tillåt åtkomst till appen.

5.7 MONTERA PÅ VÄRMEELEMENTET

Montera din Comet WiFi på önskat värmeelement om appen visar det.

Comet WiFi kan monteras på alla kända ventilunderdelar (se adapterlistan på www.eurotronic.org/service/faq).



FÖRSIKTIGHET!

Brännskador på grund av varm värmeelementsventil!

Beröring kan orsaka brännskador på händerna.

Undvik att batterisyra kommer i kontakt med hud, ögon och slemhinnor.

→ Låt värmeelementet svalna innan du monterar, demonterar eller felsöker din Comet WiFi!

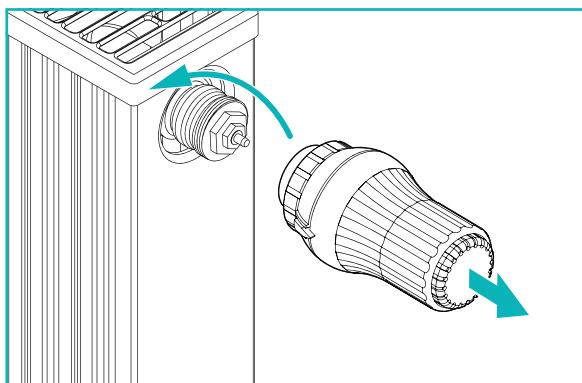

1. Skruva loss det aktuella termostathuvudet helt. Lossa fästet och dra av termostathuvudet från värmelementet.

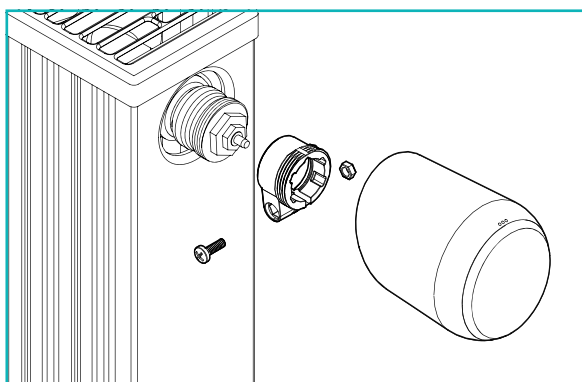

2. Tillval: Välj ett passende adapter från leveransomfattningen. Mer information om adapterna hittar du i  Avsnitt 5.8 Översikt över adapterna på sida 20.

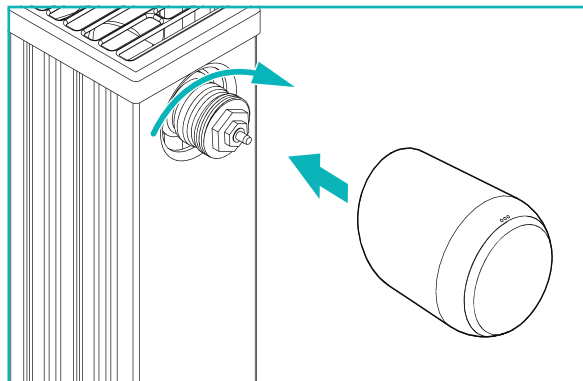

3. Placera din Comet WiFi på värmeelementet och vrid huvmuttern medurs.
 - Du har monterat din Comet WiFi.
 - Påbörja anpassningen, se  Avsnitt **5.9 Anpassa Comet WiFi på sida 22** i anslutning till monteringen.



INFORMATION

Observera att din Comet WiFi måste vara i anpassningsläget vid en senare montering/demontering. Öppna batterilocket och ta ut batterierna för att göra detta. Sätt in batterierna efter ca 10 sekunder igen och stäng batterilocket. Din Comet WiFi startar om och är i anpassningsläget. **Ad** visas på displayen.

5.8 ÖVERSIKT ÖVER ADAPTRARNA

Följande översikt innehåller information om ventilerna och nödvändiga adapttrar. Din Comet WiFi levereras med adapttrar för Danfoss RAV, Danfoss RA och Danfoss RAVL. Om Danfoss RAV-adapter används måste RAV-stiftet stoppas in i ventillyftaren.

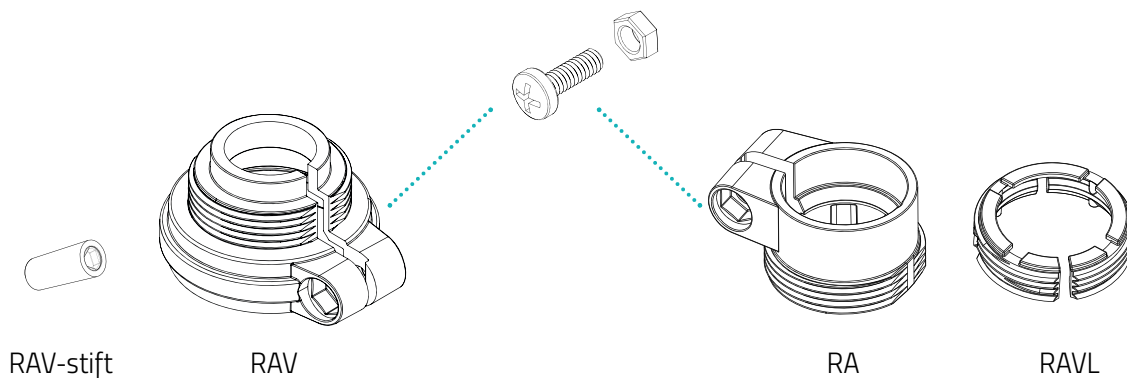

Ventil	Gångstorlek	Adapter
Heimeier	M30 x 1,5 mm	Behövs inte
Junkers Landys+Gyr	M30 x 1,5 mm	Behövs inte
MNG	M30 x 1,5 mm	Behövs inte
Honeywell	M30 x 1,5 mm	Behövs inte
Braukmann	M30 x 1,5 mm	Behövs inte
Herz	M28 x 1,5 mm	Behövs, ingår inte i leveransomfattningen
Comap	M28 x 1,5 mm	Behövs, ingår inte i leveransomfattningen
Vaillant	30,5 mm	Behövs, ingår inte i leveransomfattningen
Oventrop	M30 x 1,0 mm	Behövs, ingår inte i leveransomfattningen
Meges	M38 x 1,5 mm	Behövs, ingår inte i leveransomfattningen
Ondal	M38 x 1,5 mm	Behövs, ingår inte i leveransomfattningen
Giacomini	22,6 mm	Behövs, ingår inte i leveransomfattningen
Rosswainer	M33 x 2,0 mm	Behövs, ingår inte i leveransomfattningen
Markaryd	M28 x 1,0 mm	Behövs, ingår inte i leveransomfattningen
Ista	M32 x 1,0 mm	Behövs, ingår inte i leveransomfattningen
Vama	M28 x 1,0 mm	Behövs, ingår inte i leveransomfattningen
Pettinaroli	M28 x 1,5 mm	Behövs, ingår inte i leveransomfattningen
T+A	M28 x 1,5 mm	Behövs, ingår inte i leveransomfattningen
Gampper 1/2/6	M20	Behövs, ingår inte i leveransomfattningen
Danfoss RA/RAV/RAVL	25,5/30,5/30 mm	Ingår i leveransomfattningen



INFORMATION

Ta fullständigt bort anslutningsstyckena på plastadaptern (se bild) helt innan du använder någon av de medföljande adapterna! Använd medföljande skruv och mutter om du använder Danfoss RAV och Danfoss RA.

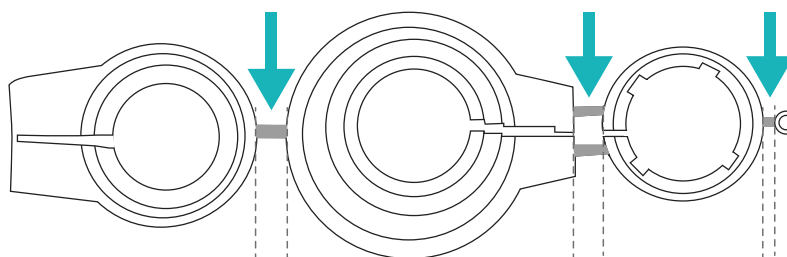

FÖRSIKTIGHET!

Klämrisk mellan adapterhalvorna!

Vårdslöshet när adaptern används kan leda till personskador.

- Var uppmärksam så att du inte klämmer fingrarna mellan adapterhalvorna vid monteringen!



FÖRSIKTIGHET!

Risk för skärsår!

Medföljande adapter och kolvörlängningen är anslutna till varandra med plasticskenor. Brottspunkter kan vara skarpkantade.

- Var uppmärksam så att du inte skär dig i fingrarna vid monteringen!

Du kan köpa andra avgiftsbelagda metalladapter från våra partners. En översikt över metalladapterna och motsvarande beställningsmöjligheter finns på följande länk:

<https://eurotronic.org/produkte/zubehoer/metalladapter/>

5.9 ANPASSA COMET WIFI

Efter lyckad montering kan din Comet WiFi börja med anpassningen. Förutsättningen är att **Ad** visas på displayen på din Comet WiFi.

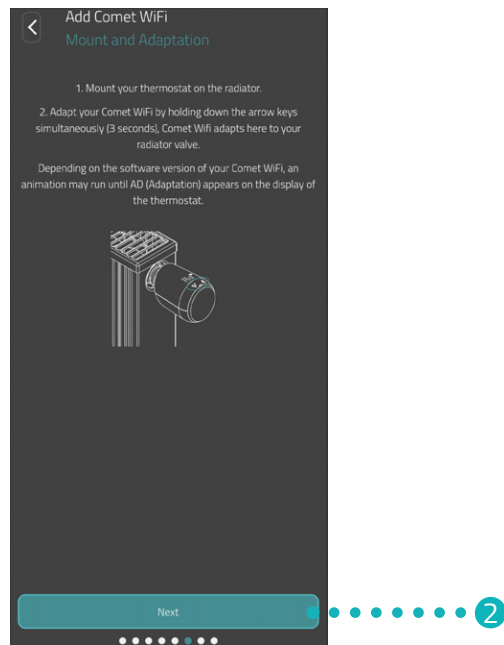

1. Håll samtidigt ner båda **piltangenterna** på din Comet WiFi i ca 3 sekunder.
→ Vid anpassningen anpassar din Comet WiFi sig till slaglängden på din ventilunderdel. För att göra detta öppnas och stängs ventilen flera gånger för att identifiera respektive ändpunkter. Denna process kan ta en stund. Efter korrekt anpassning växlar din Comet WiFi till normal drift.

2. Tryck på knappen **Fortsätt** i appen.

Om ett problem uppstår med din Comet WiFi är en ny anpassning nödvändig. Utför följande steg:

1. Öppna batterilocket.
2. Tryck på **återställningsknappen**. Använd den medföljande återställningsnyckeln om du har en Comet WiFi modell 1.
→ En timer går till **10** på displayen. Sedan visas **PA** och Wi-Fi-symbolen blinkar.
3. Alternativt kan du ta ur batterierna och vänta i 10 sekunder. Stoppa sedan in batterierna igen.
4. Stäng batterilocket.
→ Din Comet WiFi startar om och är sedan i anpassningsläget. **Ad** visas på displayen.



INFORMATION

Din Comet WiFi måste anpassas igen efter varje batteribyte.

5.10 NAMNGE OCH TILLDELA COMET WIFI

Efter korrekt montering och anpassning kan du ge din Comet WiFi ett namn i appen och tilldela din Comet WiFi ett rum.

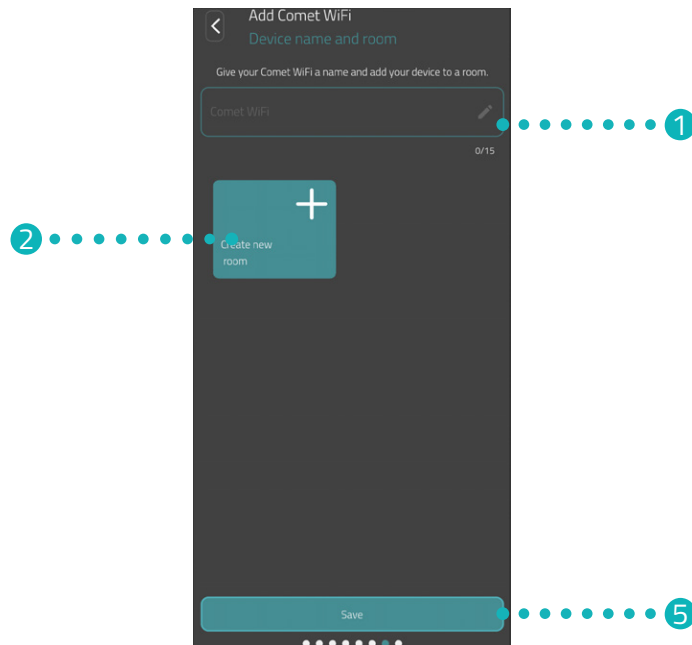

1. Ange ett namn för din Comet WiFi i inmatningsfältet.
2. Tryck på knappen **Skapa nytt rum** för att skapa ett rum och tilldela din Comet WiFi till detta rum.



INFORMATION

Om du använder flera Comet WiFi kan du även tilldela enheterna till befintliga rum. Ett separat rum behöver inte skapas för varje Comet WiFi.

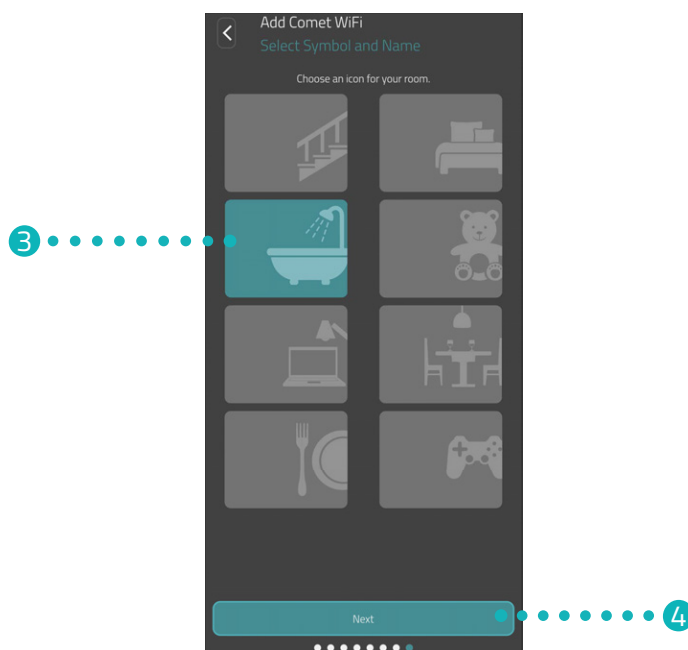

3. Välj en ikon och beteckning för rummet.
4. Tryck på knappen **Fortsätt**.
5. Tryck på knappen **Spara**.
 - Du har döpt din Comet WiFi och tilldelat den till ett rum.
 - Din Comet WiFi är nu helt inställd och redo att användas.



INFORMATION

Om problem uppstår under lagringsprocessen är kanske din smartphone inte ansluten till korrektur Wi-Fi. Kontrollera e till att din smartphone är ansluten till rätt Wi-Fi (2,4 GHz) i Wi-Fi-inställningarna. Upprepa sedan lagringsprocessen.

6 DEMONTERA COMET WiFi

Din Comet WiFi måste vara i anpassningsläget, se  Avsnitt **5.9 Anpassa Comet WiFi på sida 22**, för att den ska kunna demonteras.

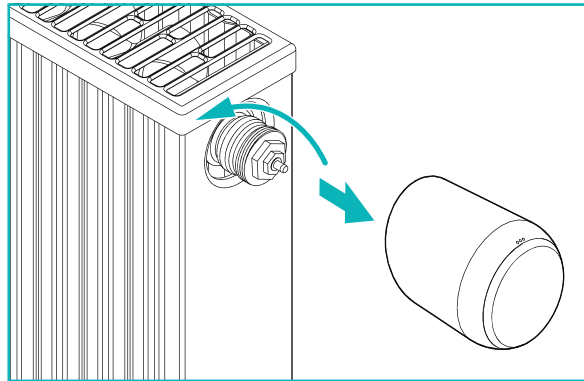

FÖRSIKTIGHET!

Brännskador på grund av varm värmelementsventil!

Beröring kan orsaka brännskador på händerna.

Undvik att batterisyra kommer i kontakt med hud, ögon och slemhinnor.

→ Låt värmelementet svalna innan du monterar, demonterar eller felsöker din Comet WiFi!

1. Vrid huvmuttern moturs.
2. Dra loss din Comet WiFi från ventilen (se bild).
→ Du har demonterat din Comet WiFi.

7 STÄLLA IN APPEN

Efter framgångsrik installation och start av din Comet WiFi kan du göra ytterligare inställningar i appen **Eurotronic Smart Living 2.0**.

Från hemskärmen (Mitt hem) har du tillgång till menyraden och alla möblerade rum.



- | | |
|-----------------|-------------------------------------------|
| 1 Tillbakaknapp | 4 Aktuell visning (t.ex. rum, enhet etc.) |
| 2 Utvalda rum | 5 Menyrad |
| 3 Rumsmeny | 6 Urval rum |

Genom att välja rummen har du tillgång till tillhörande Comet WiFi-enheter.

Följande funktioner är tillgängliga i menyraden:

- Hemskärm (Mitt hem)
- Uppvärmningsscheman, se Avsnitt 7.3 Uppvärmningsscheman på sida 30
- Semester, se Avsnitt 7.4 Semester på sida 34
- Inställningar, se Avsnitt 7.5 Kundservice på sida 38

7.1 STÄLLA IN TEMPERATUREN I ETT RUM

Du kan ställa in temperaturen individuellt för varje rum. Ställ in önskad temperatur för rummet eller värmeelement när du har valt ett rum.

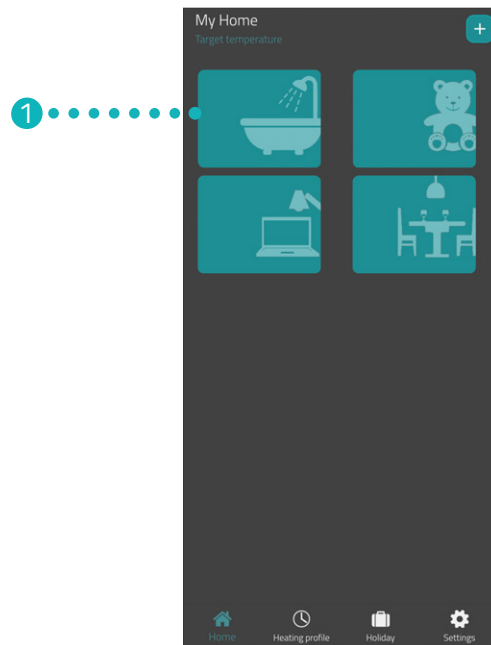

1. Tryck på önskat rum (t.ex. badrum).
→ Den aktuella rumstemperaturen och den inställda temperaturen visas.

2. Gör ytterligare inställningar:



- 1 Alla Comet WiFi som är tilldelade till det aktuella rummet visas via menyn. Du kan göra ytterligare inställningar för vald Comet WiFi, se Avsnitt 7.2 Enhetsinställningar på sida 29.
- 2 I området **Aktuell Temperatur** visas den aktuella temperaturen i rummet.
- 3 Anpassa temperaturen individuellt med ställratten i området **Börtemperatur**. Den inställda temperaturen kommer att överföras till din Comet WiFi så snart som du är i samma WiFi-nätverk.

- 4 **Uppvärmningsschema av:**
Sparat uppvärmningsschema är inte aktivt.
Uppvärmningsschema på:
Sparat uppvärmningsschema är aktivt. Du kan fortfarande ändra temperaturen. Den manuellt inställda temperaturen bibehålls till nästa växlingspunkt. Sedan växlar din Comet WiFi till det inställda värmeprogrammet.

7.2 ENHETSINSTÄLLNINGAR

I menyn för ett rum (se  Avsnitt 7.1 **Ställa in temperaturen i ett rum på sida 27.**) har du åtkomst till alla Comet WiFi som har tilldelats rummet. Du har åtkomst till ytterligare inställningar och information om vald Comet WiFi:

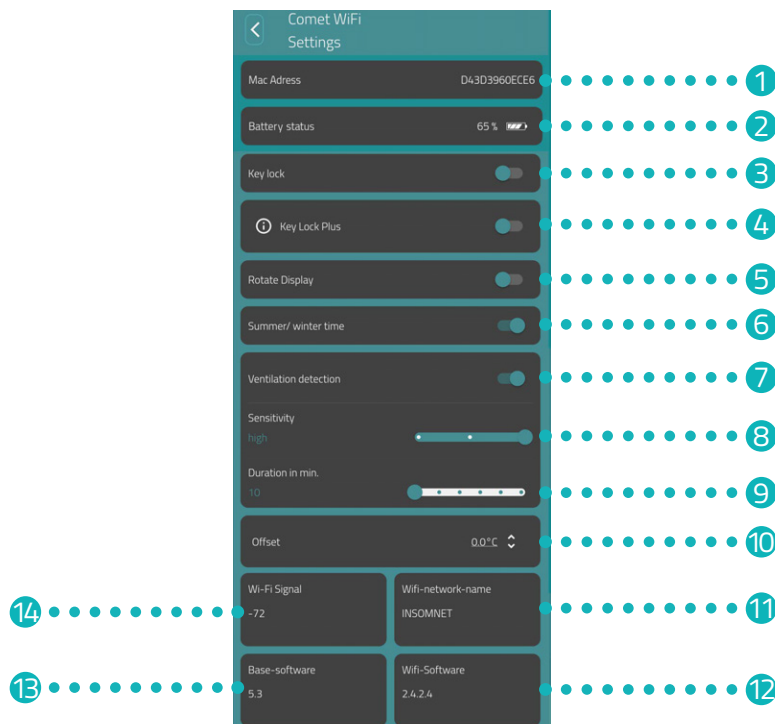

- | | | | |
|---|-------------------------------------------------------------|----|--------------------------------------------------------------------------------------------------|
| 1 | MAC-adress | 8 | Ventilationsdetekteringens känslighet |
| 2 | Aktuell batterinivå | 9 | Varaktighet under vilken uppvärmningsventilen är stängd när ventilationsdetektering är aktiverad |
| 3 | Aktivera/inaktivera knapplås | 10 | Utför temperaturanpassningar |
| 4 | Aktivera/inaktivera knapplås Plus | 11 | Aktuellt anslutna Wi-Fi-nätverk |
| 5 | Vrid displayen i 180° | 12 | Version på aktuell WiFi-programvara |
| 6 | Sommar/vintertid ändras automatiskt (aktiverad på fabriken) | 13 | Version på aktuell regulator-programvara |
| 7 | Aktivera/inaktivera ventilationsdetektering | 14 | Signalstyrka på anslutet Wi-Fi |



INFORMATION

Alla funktioner som visas är inte aktiverade som standard. För mer information om funktionerna som nämns ovan, se  Avsnitt 8.2 **Ytterligare funktioner på sida 41.**

7.3 UPPVÄRMNINGSSCHEMAN

I menyn **Uppvärmningsscheman** ställer du in uppvärmningsblock för olika dagar. Du kan ställa in temperaturen individuellt för varje uppvärmningstid.

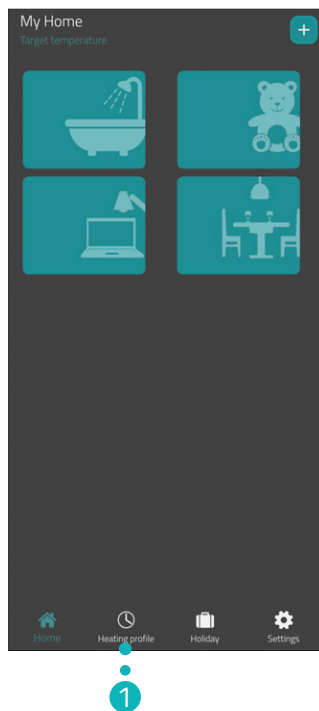

1. Tryck på knappen **Uppvärmningsscheman**.
→ Översikten över uppvärmningsschemana visas.



2. Tryck på knappen **+** för att skapa ett nytt uppvärmningsschema.
→ Översikten över tillgängliga rum visas.

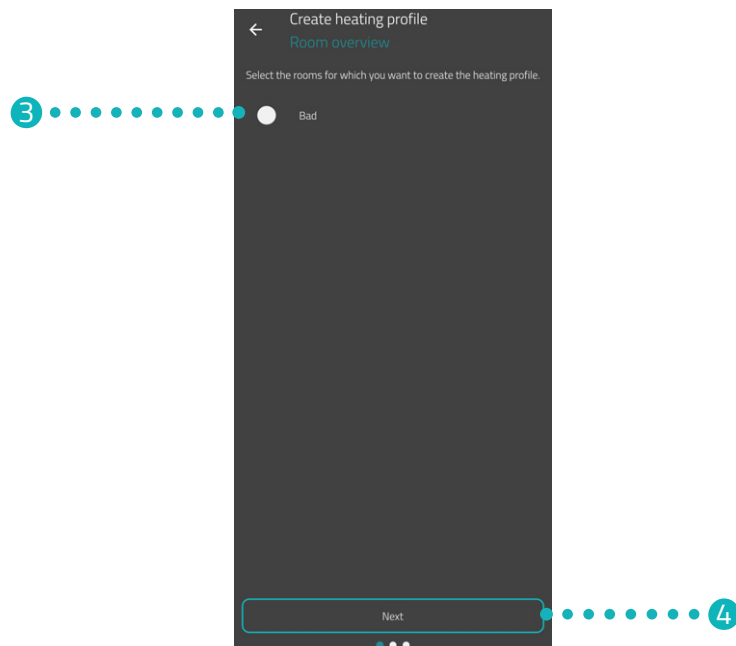

3. Tryck på ett eller flera rum som uppvärmningsschemat ska gälla för.
4. Tryck på knappen **Fortsätt**.

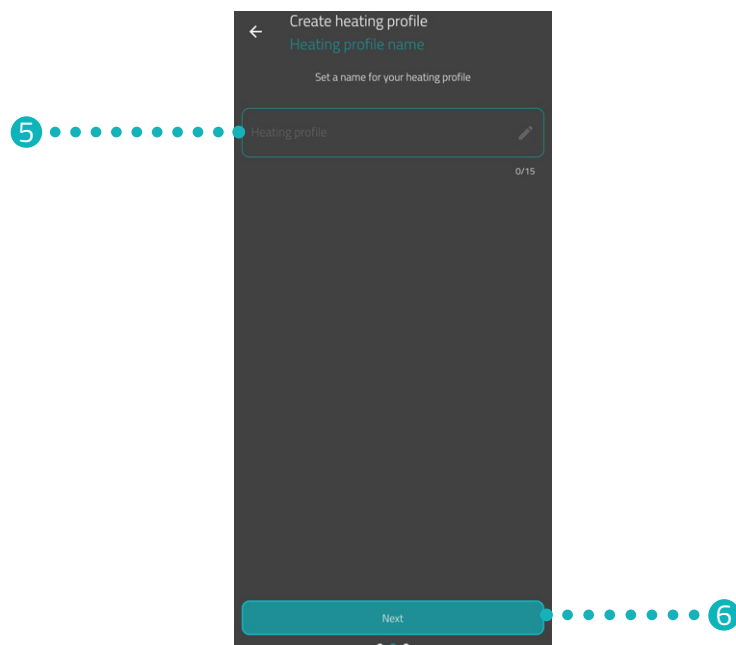

5. Ange en beteckning för ditt uppvärmningsschema i inmatningsfältet.
6. Tryck på knappen **Fortsätt**.

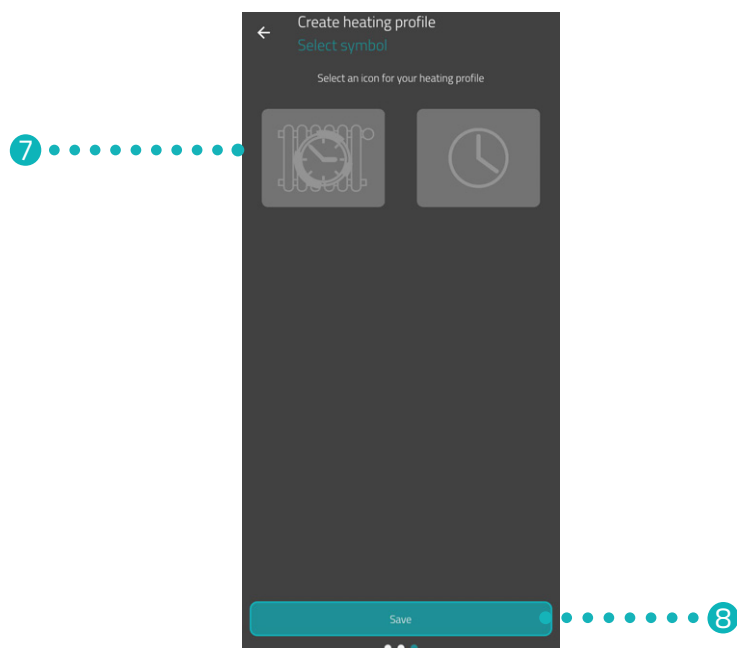

7. Välj en symbol för uppvärmningsschemat.

8. Tryck på knappen **Spara**.

→ Du har skapat uppvärmningsschemat.

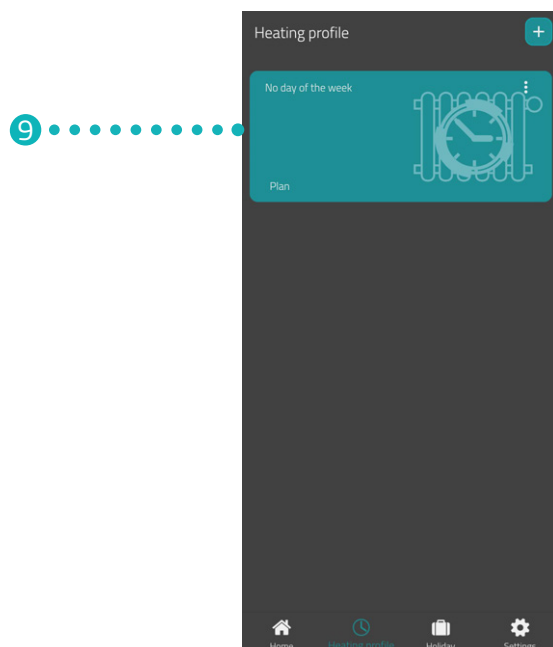

9. Tryck på **Uppvärmningsschema** för att ställa in uppvärmningstiderna:

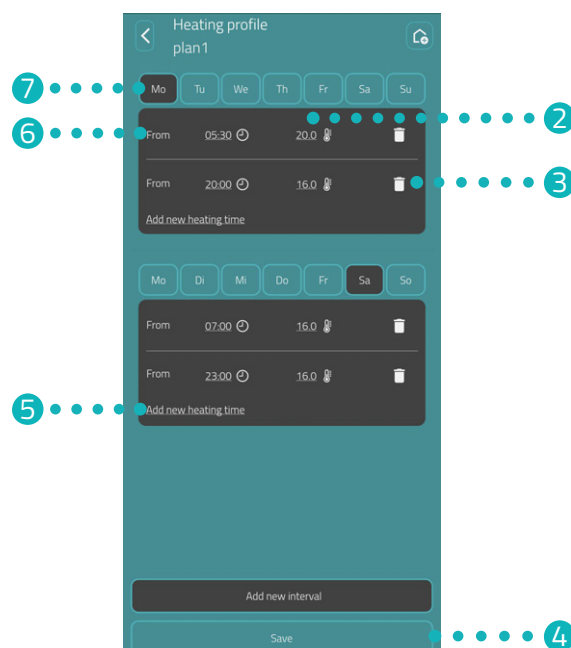
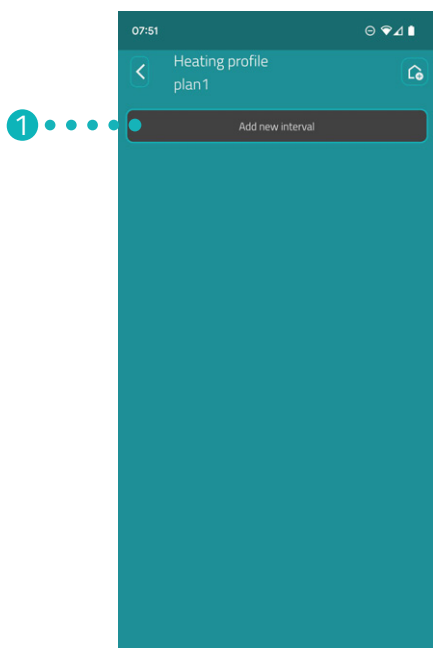

- 1 Infoga ett nytt uppvärmningsblock.
- 2 Ställ in börtemperaturen för vald växlingspunkt.
- 3 Radera vald uppvärmningstid.
- 4 Spara inställningarna.
- 5 Infoga en ny uppvärmningstid för uppvärmningsblocket.
- 6 Ställ in starttiden för vald uppvärmningstid.
- 7 Välj tidsperioden för aktuellt uppvärmningsblock.



INFORMATION

Observera att inställningarna endast överförs till motsvarande Comet WiFi och blir aktiva när du trycker på knappen **Spara**.

7.4 SEMESTER

I menyn **Semester** ställer du in ett semesterschema för en frånvarotid. Du kan ställa in temperaturen individuellt för varje växlingspunkt.

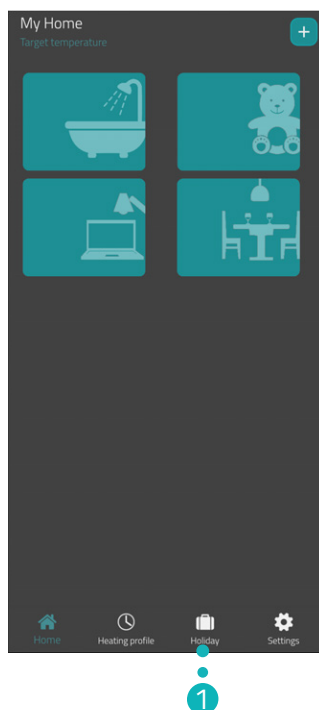

1. Tryck på knappen **Semester**.
2. Tryck på knappen **+** för att skapa ett nytt semesterschema.
→ Översikten över tillgängliga rum visas.

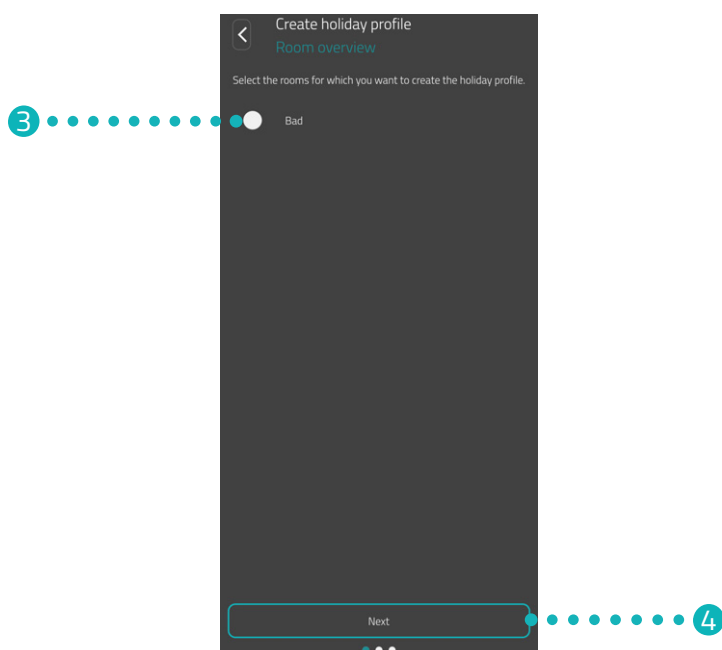

3. Tryck på ett eller flera rum som semesterschemat ska gälla för.
4. Tryck på knappen **Fortsätt**.

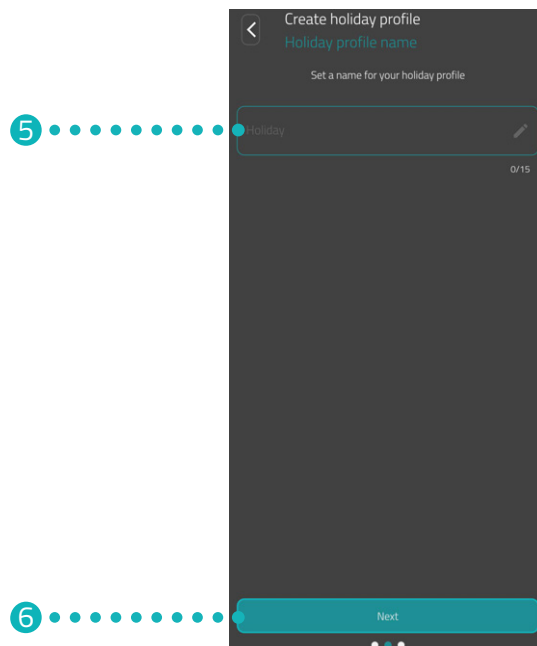

5. Ange en beteckning för ditt semesterschema i inmatningsfältet.
6. Tryck på knappen **Fortsätt**.

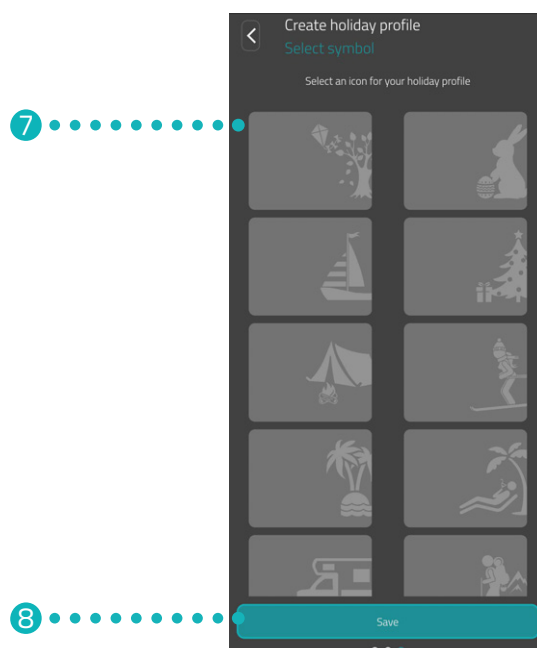

7. Välj en symbol för semesterschemat.
8. Tryck på knappen **Spara**.

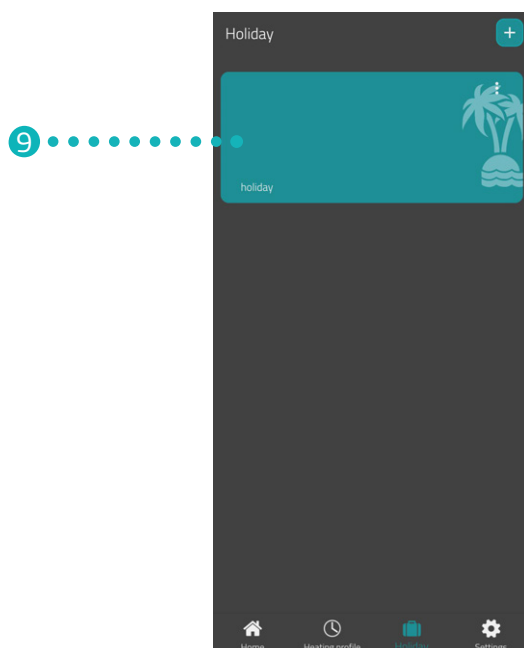

9. Tryck på **Semester** för att ställa in uppvärmningstiderna:
→ Du har skapat uppvärmningsschemat för en frånvaroperiod.

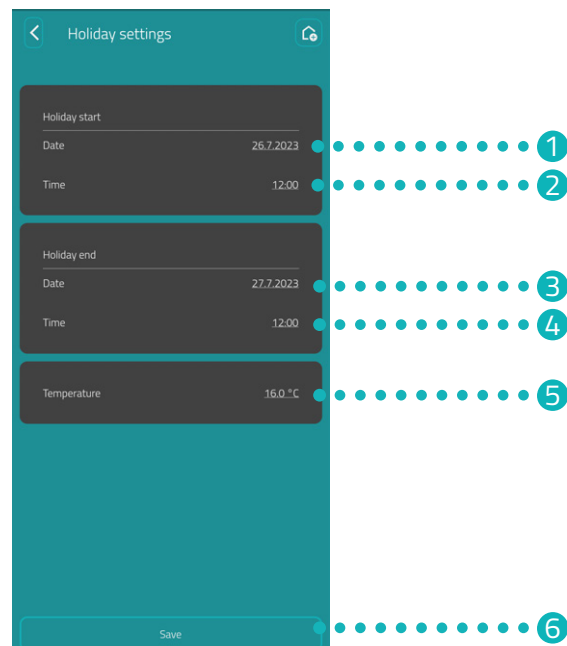

- 1 Ställ in **datumet** för när frånvaroperioden börjar.
- 2 Ställ in **tiden** för när frånvaroperioden börjar.
- 3 Ställ in **datumet** för när frånvaroperioden slutar.
- 4 Ställ in **tiden** för när frånvaroperioden slutar.
- 5 Ställ in **temperaturen** för frånvaroperioden.
- 6 Spara inställningarna.



INFORMATION

Observera att inställningarna endast överförs till motsvarande Comet WiFi och blir aktiva när du trycker på knappen **Spara**.

7.5 KUNDSERVICE

Följande avsnitt beskriver kundtjänstområdet i appen **Eurotronic Smart Living 2.0**.

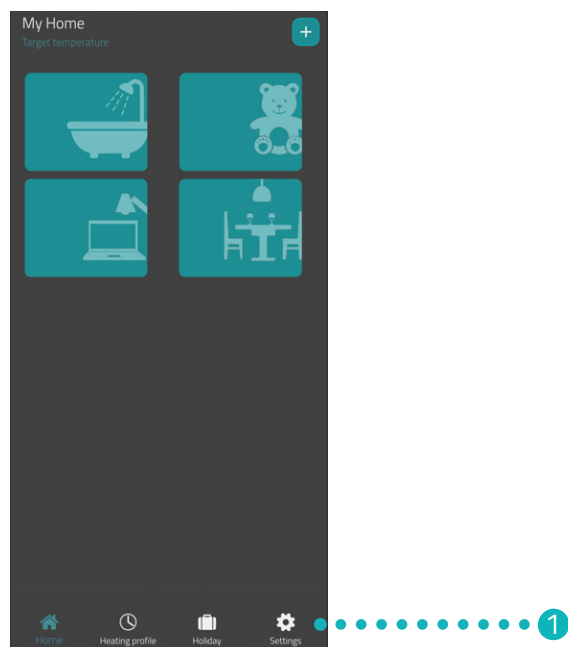

1. Tryck på knappen **Inställning** på hemskrmen.

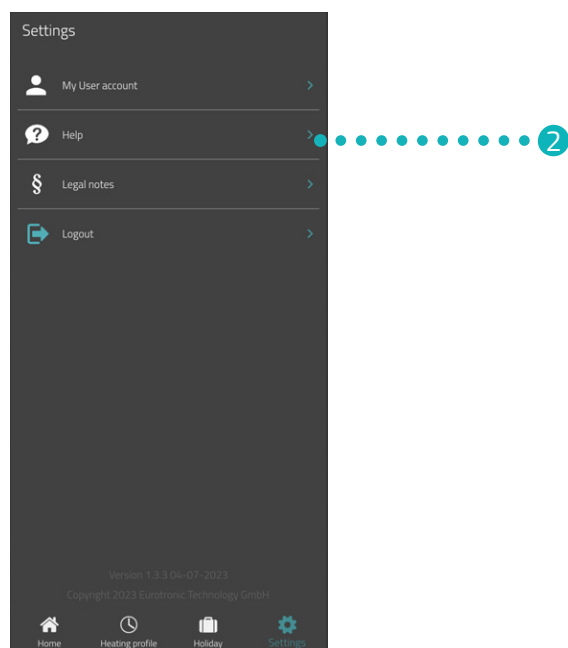

2. Tryck på knappen **Hjälp**.

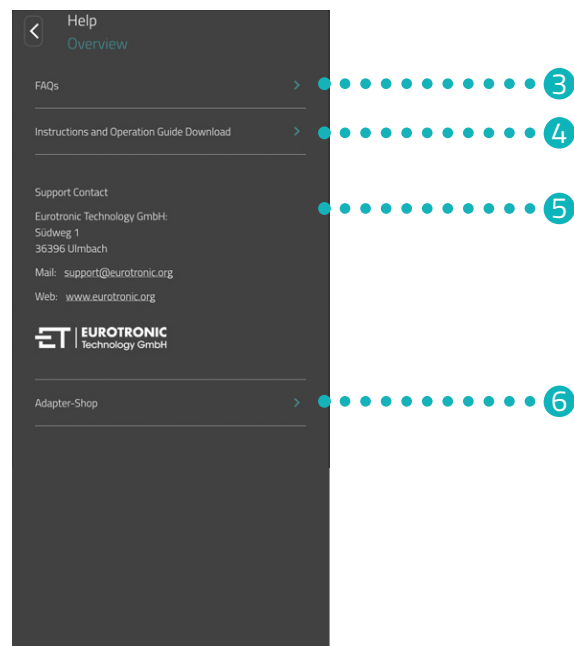

3. Tryck på knappen **FAQs** för att öppna hemsidan med "Frequently Asked Questions" (Vanliga frågor).
4. Tryck på knappen **Nedladdning bruksanvisning** för att ladda ner bruksanvisningen till appen **Eurotronic Smart Living 2.0**.
5. I detta område visas kontaktinformationen (se 📖 Avsnitt **11.1 Tekniska data på sida 46**).
6. Tryck på knappen **Adapter-stopp** för att öppna webbplatsen med fler adaptrar (se 📖 Avsnitt **5.8 Översikt över adaptrarna på sida 20**).

8 DRIFTARTER & FUNKTIONER

Följande avsnitt beskriver driftarter och fler funktioner för din Comet WiFi.

8.1 GRUNDLÄGGANDE DRIFTARTER

UPPVÄRMNINGSSCHEMA (AKTIVERAT)

Om du aktiverar uppvärmningsschemat i appen **Eurotronic Smart Living 2.0** så reglerar din Comet WiFi temperaturen enligt inställt uppvärmningsschema. Trots det kan du när som helst ändra temperaturen

(i appen **Eurotronic Smart Living 2.0** eller på din Comet WiFi). Den manuellt inställda temperaturen bibehålls till nästa uppvärmningstid. Din Comet WiFi växlar sedan tillbaka till den inställda värmeplanen.

UPPVÄRMNINGSSCHEMA (INAKTIVERAT)

Om du inaktiverar uppvärmningsschemat i appen **Eurotronic Smart Living 2.0** så reglerar din Comet WiFi till den manuellt inställda temperaturen. Temperaturerna ändras inte till den inställda uppvärmningstiden.

SEMESTER

Du kan ställa in en fritt valbar temperatur för din frånvarotid. Uppvärmningsschemat som du har ställt in körs automatiskt när inställd tid har löpt ut. För att ställa in semestern väljer du menyalternativet **Semester** i appen **Eurotronic Smart Living 2.0**, se  Avsnitt 7.4 Semester på sida 34.

Om du trycker på en knapp på Comet WiFi under en aktiv semesterprofil visas **Ho** på displayen. Om du trycker på en knapp igen visas börtemperaturen på displayen och semesterprofilen inaktiveras.

UPPVÄRMNINGSSCHEMA

Du kan enkelt och bekvämt ställa in ditt uppvärmningsschema i appen **Eurotronic Smart Living 2.0** under menyalternativet **Uppvärmningsscheman**, se  Avsnitt 7.3 Uppvärmningsscheman på sida 30.

MANUELL MANÖVRERING

Du kan ändra temperaturen manuellt med pekknapparna på din Comet WiFi. När ett uppvärmningsschema aktiveras så kvarstår den manuellt inställda temperatur till nästa uppvärmningstid. Din Comet WiFi växlar sedan tillbaka till den inställda värmeplanen.

8.2 YTTERLIGARE FUNKTIONER

VENTILATIONSDETEKTERING

Om temperaturen sjunker kraftigt på grund av ett öppet fönster stänger din Comet WiFi automatiskt uppvärmningsventilen för att spara energi. I appen **Eurotronic Smart Living 2.0** kan du aktivera och inaktivera funktionen **Detektering av öppet fönster**. Anpassa inställningarna vid behov, se  Avsnitt **7.2 Enhetsinställningar på sida 29**.



INFORMATION

Beroende på monteringsituationen för din Comet WiFi och den inställda känsligheten kan det hända att det öppna fönstret inte detekteras. Det kan hända att ett tippat fönster inte detekteras om temperaturfallet inte är tillräckligt högt. Anpassa inställningarna vid behov, se  Avsnitt **7.2 Enhetsinställningar på sida 29**.

OFFSET (TEMPERATURANPASSNING)

Om den upplevda temperaturen avviker från den inställda temperaturen kan du göra en temperaturanpassning. Anpassa inställningarna vid behov, se  Avsnitt **7.2 Enhetsinställningar på sida 29**.

RIKTA IN DISPLAYEN

Beroende på var din värmeelementsventil är placerad kan det vara nödvändigt att vrida displayen på din Comet WiFi 180°. Anpassa inställningarna vid behov, se  Avsnitt **7.2 Enhetsinställningar på sida 29**.

KNAPPLÅS / Knapplås Plus

Aktivera knapplåset i appen **Eurotronic Smart Living 2.0** för att låsa din Comet WiFi för andra personer, se  Avsnitt **7.2 Enhetsinställningar på sida 29**.

Aktivera alternativt knapplåset direkt på din Comet WiFi:

1. Håll båda **piltangenterna** intryckta i några sekunder. På displayen visas en motsvarande animering.
2. För inaktivering håller du båda **piltangenterna** intryckta i några sekunder. Vänta tills animeringen försvinner från displayen.



INFORMATION

Knapplås Plus kan endast inaktiveras via appen och inte via piltangenterna på din Comet WiFi.

FROST- OCH KALKSKYDDSFUNKTION

Frostskydds- och kalkskyddsfunktionerna är automatiskt aktiva.

Frostskyddsfunktion: Om temperaturen faller under 8 °C visas -- på displayen. I det här fallet öppnar din Comet WiFi ventilen tills temperaturen stiger över 8 °C igen. Detta förhindrar att värmeelementet fryser.

Kalkskyddsfunktion: Varje fredag klockan 11:00 genomför din Comet WiFi en kalkskyddskörning för att förhindra att värmeelementsventilerna förkalkas.

INLÄRNINGSLÄGE

Tryck en gång på den nedre **återställningsknappen** i batterifacket om du har en äldre modell av Comet WiFi (Comet WiFi modell 1). På displayen visas **PA**. Mer information se  Avsnitt **5.8 Översikt över adaptrarna på sida 20**.

8.3 FABRIKSÅTERSTÄLLNING

Vid problem kan det hjälpa att återställa din Comet WiFi till fabriksinställningarna.

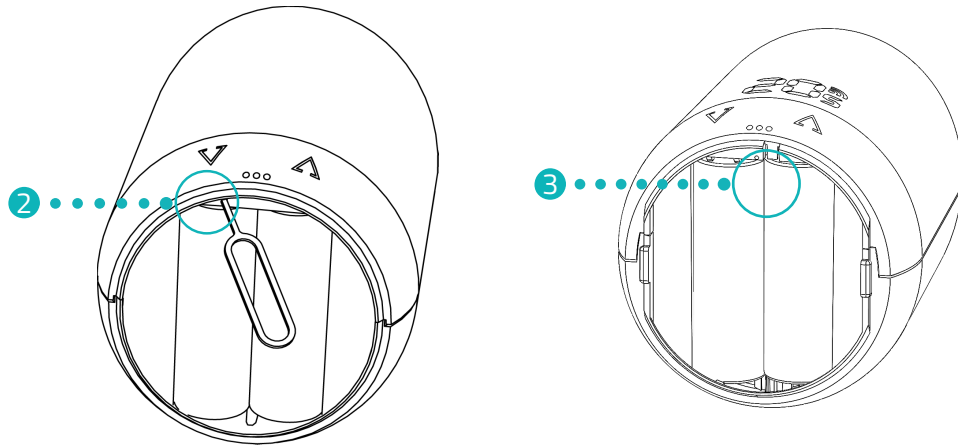

1. Öppna batterilocket.
2. **Comet WiFi modell 1:** Tryck en gång på den nedre **återställningsknappen** i batterifacket. Använd medföljande återställningsnyckel.
 - ➔ En timer går till **10** på displayen. Sedan visas **PA** och Wi-Fi-symbolen blinkar.
 - ➔ Du har återställt din Comet WiFi till fabriksinställningarna. Utför den första inställningen igen, se 📖 Avsnitt **5.3 Lägga till ny enhet på sida 12**.



INFORMATION

Om din Comet WiFi har en äldre firmwareversion kommer ingen timer att visas på displayen.

3. **Comet WiFi modell 2:** Håll **återställningsknappen** i batterifacket intryckt i 10 sek.
 - ➔ En timer går till **10** på displayen. Sedan visas **PA** och Wi-Fi-symbolen blinkar.
 - ➔ Du har återställt din Comet WiFi till fabriksinställningarna. Utför den första inställningen igen, se 📖 Avsnitt **5.3 Lägga till ny enhet på sida 12**.



INFORMATION

Vid Comet WiFi-enheter med mjukvaruversion 4.9 trycker du bara kort på **återställningsknappen** för att återställa din Comet WiFi till fabriksinställningarna.

9 UNDANRÖJANDE AV FEL

Det kan även uppstå problem med din Comet WiFi. Följande information hjälper dig att avhjälpa fel.

Problem	Orsak	Lösning
Appen visar inget WiFi i området "Mitt WiFi-nätverk".	<ul style="list-style-type: none">▪ Din router arbetar inte i 2,4 GHz-frekvensområdet.▪ Din smartphones positionsdetektering (GPS) är inaktiverad eller så har appen inte tillgång till den.	<ul style="list-style-type: none">▪ Kontrollera om ditt Wi-Fi arbetar i frekvensområdet 2,4 GHz, eftersom din Comet WiFi endast kan integreras i ett 2,4 GHz Wi-Fi. Mer information finns i bruksanvisningen till din router.▪ Aktivera platsdetekteringen (GPS) i din smartphone.▪ Appen behöver tillstånd för att komma åt din plats (GPS). Anpassa denna inställning i din smartphone vid behov. Mer information finns i bruksanvisningen till din smartphone.
C1	<ul style="list-style-type: none">▪ Du angav inte korrekt WiFi-lösenord i appen.▪ Wi-Fi-signalstyrkan är för låg.	<ul style="list-style-type: none">▪ Radera din Comet WiFi från appen och infoga den igen, se  Avsnitt 5.3 Lägga till ny enhet på sida 12.▪ Vidta lämpliga åtgärder för att förbättra Wi-Fi-signalstyrkan i ditt hemnätverk.
C2	<ul style="list-style-type: none">▪ Wi-Fi-lösenordet har ändrats.▪ Avbrott i befintlig radioanslutning.▪ Upprättad Wi-Fi-anslutning avbröts tillfälligt (t.ex. strömavbrott, nätverkskabel)	<ul style="list-style-type: none">▪ Din Comet WiFi måste integreras i Wi-Fi igen (genom att ange det nya Wi-Fi-lösenordet).▪ Vidta lämpliga åtgärder för att förbättra Wi-Fi-signalstyrkan i ditt hemnätverk.▪ Kontrollera t.ex. din strömförsörjning och nätverkskabel.
C3	Wi-Fi-anslutning utan internetåtkomst.	Kontrollera din internetanslutning.
Batterier behöver bytas ofta.	Kontrollera din Wi-Fi-signalstyrka.	Kontrollera din internetanslutning.
E1-E3	Om du trycker på valfri knapp raderas felmeddelandet från displayen och anpassningen startar igen.	
E1	Ingen anpassning möjlig. Din Comet WiFi är inte monterad på värmeelementet.	Montera din Comet WiFi korrekt på värmeelementet.
E2	Ventilryft för kort eller batterikapacitet för svag.	Öppna och stäng ventilryftaren flera gånger för hand eller sätt i nya batterier.
E3	Ingen ventilrörelse möjlig.	Tryck på en valfri knapp för kvitteringen. Säkerställ att ventilryftaren kan röra sig fritt.
bt	Batterierna är svaga.	Byt ut batterierna.

10 RENGÖRING OCH LAGRING

Stäng av din Comet WiFi och ta ur batterierna om du inte ska använda din Comet WiFi under en längre tid. Förvara din Comet WiFi på en torr, dammfri plats.



VIKTIGT!

Sakskador möjliga!

Felaktig hantering av din Comet WiFi kan leda till skador.

- ➔ Doppa inte ner din Comet WiFi i vatten eller någon annan vätska.
- ➔ Använd inte aggressiva rengöringsmedel, borstar med metall- eller nylonborst, eller vassa eller metalliska rengöringsföremål såsom knivar, hårda spatlar och liknande. Dessa kan skada ytorna.
- ➔ Rengör endast din Comet WiFi med en mjuk, torr, luddfri trasa.
- ➔ Använd inga rengörings- eller lösningsmedel.

11 BILAGA

Följande avsnitt innehåller information om tekniska data, kundtjänst och annan juridisk information.

11.1 TEKNISKA DATA

Beteckning	Comet WiFi
EAN	4260012711998
Artikelnummer	700200
Försörjningsspänning	2× batterier AA/LR6
Gänganslutning	M30 × 1,5 mm
Verkningsätt	Typ 1
Mått	62 × 68 × 83 mm
Vikt	161 g (inkl. batterier)
Skyddsklass	IP 20
Nedsmutsningsgrad	2
Mätnoggrannhet	±1 °C
Wi-Fi-frekvens	2412 MHz ~ 2472 MHz
Maximal sändningseffekt	IEEE 802.11b: 18,29 dBm IEEE 802.11g: 19,30 dBm IEEE 802.11n: 18,41 dBm

Vi förbehåller oss rätten att när som helst göra tekniska ändringar. Kompatibilitetsinformation utan garanti.

11.2 SUPPORT OCH KONTAKT

Du kan kontakta oss för teknisk support.
Vi ser fram emot att hjälpa dig med din förfrågan:

Telefon: +49 (0) 6667 91847-0
E-post: support@eurotronic.org
Kundtjänst: **EUROtronic Technology GmbH**
Südweg 1
36396 Steinau-Ulmbach
Tyskland

11.3 AVFALLSHANTERING



INFORMATION

Ta reda på om din återförsäljare kostnadsfritt kan ta tillbaka gamla enheter och förbrukade batterier.

Från och med datumet för implementeringen av de europeiska direktiven 2012/19/EU i nationell lagstiftning gäller följande:



Elektriska och elektroniska apparater och batterier får inte slängas i hushållsavfallet. Konsumenten är enligt lag skyldig att lämna tillbaka uttjänta elektriska och elektroniska apparater och batterier till de offentliga insamlingsställena som har inrättats för detta ändamål eller till försäljningsstället. Detaljer regleras av respektive regionala lagar.



Batterier och uppladdningsbara batterier är inte hushållsavfall! Som konsument är du enligt lag skyldig att lämna in alla batterier och ackumulatörer, oavsett om de innehåller skadliga ämnen* eller inte, till ett insamlingsställe i ditt samhälle/distrikt eller till en återförsäljare så att de kan avfallshanteras på ett miljövänligt sätt.

*märkta med: Cd = kadmium, Hg = kvicksilver, Pb = bly



AVFALLSHANTERA FÖRPACKNINGEN:

Avfallshandera förpackningen enligt typ. Lämna papper och kartong till pappersinsamlingen, folier till insamlingen av återvinningsbart material. Symbolerna på din Comet WiFi, i bruksanvisningen eller på förpackningen, hänvisar till dessa bestämmelser. Genom materialåtervinning eller andra former av återvinning av gamla apparater/batterier gör du en viktig insats för att skydda vår miljö.

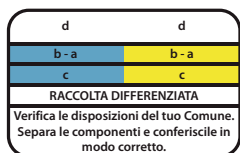

Denna symbol gäller bara för Italien.

11.4 PERSONUPPGIFTER

1. Radera alla personuppgifter från ditt användarkonto för appen **Eurotronic Smart Living 2.0** innan du kasserar din Comet WiFi.

11.5 FÖRENKLAD FÖRSÄKRAN OM ÖVERENSSTÄMMELSE

CE EUROtronic Technology GmbH försäkrar att din Comet WiFi uppfyller alla tillämpliga gemenskapsbestämmelser i det europeiska ekonomiska samarbetsområdets direktiv 2014/53/EU. Den fullständiga texten till EU-försäkran om överensstämmelse finns på följande webbadress:
<https://eurotronic.org/service/downloads>

11.6 INFORMATION OM GARANTIN

Garantitiden är 24 månader och börjar gälla från inköpsdatumet. Spara kvittot som inköpsbevis. Under garantitiden kan defekta energisparregulatorer tillräckligt frakterat skickas till serviceadressen. Kontakta vår kundtjänst innan returneringen för att göra detta. Du får då tillbaka en ny eller reparerad enhet utan kostnad. Ingen ny garantitid påbörjas med reparation eller utbyte av enheten. Observera att vi endast garanterar enhetens funktioner, inte funktionaliteten mellan enhetens och ventilunderdelens samspel.

Applikationsberoende tekniska data garanteras endast tillsammans med ventilerna Heimeier, Junkers Landys+Gyr, MNG, Honeywell Braukmann gängstorlek (M30x1,5), Oventrop (M30x1,5) Danfoss RA, RAV och RAVL. Enhetskombinationerna finns på vår hemsida (www.eurotronic.org). När du använder din Comet WiFi med tredjepartsventiler/adaptrar som inte är listade måste användaren säkerställa funktionaliteten. I dessa fall tillhandahåller EUROtronic ingen garanti.

När garantitiden har gått ut har du även möjlighet att skicka den defekta enheten fullt frakterat till den angivna adressen för reparation. När garantitiden har löpt ut debiteras uppkomna reparationer. Dina lagstadgade rättigheter begränsas inte av denna garanti.

11.7 TILLVERKARE

EUROtronic Technology GmbH
Südweg 1
36396 Steinau-Ulmbach
Tyskland



EUROtronic Technology GmbH
Südweg 1 | 36396 Steinau-Ulmbach | Tyskland
www.eurotronic.org