

Radiatorski WiFi-termostat za varčevanje z energijo CZW-250

NAVODILA ZA UPORABO



IMPRESUM

Navodila za uporabo: Radiatorski WiFi-termostat za varčevanje z energijo CZW-250

Proizvajalec

EUROtronic Technology GmbH
Südweg 1
D-36396 Steinau-Ulmbach
Nemčija
www.eurotronic.org

Navodila za uporabo

Stanje 2024.12
Različica 1.2 / SL

Založnik

Ingenieurbüro FORMAT GmbH
Ebertstraße 80
D-26382 Wilhelmshaven
Nemčija
www.format-docu.de

Pravno obvestilo

Za vsa imena blagovnih znamk in blagovne znamke, ki so omenjene v tem dokumentu in mogoče zaščitene s pravicami tretjih oseb, brez omejitev veljajo določbe veljavnega zakona o blagovnih znamkah in lastninske pravice zadevnih registriranih lastnikov. Upoštevajte vse lokalne in regionalne zakone in predpise ter varnostne predpise, navedene v tem dokumentu.

Obvestilo o avtorskih pravicah

Vsebina tega dokumenta je zaščitena z avtorskimi pravicami.
Brez predhodnega, izrecnega in pisnega soglasja avtorja so prepovedani posredovanje, prenos in drugo razširjanje vsebine tega dokumenta tretjim osebam, izdelava kopij, prepisov in drugih reprodukcij ter izkoriščanje in druga uporaba, tudi delna.

© 2024 Vse pravice pridržane.

KAZALO



Ta navodila za uporabo vas bodo vodila pri zagonu in uporabi termostata CZW-250 ter odgovorila na vsa bistvena vprašanja. Pred uporabo termostata CZW-250 natančno preberite ta navodila za uporabo. Ob posredovanju tretjim osebam predajte vso dokumentacijo.

| | | |
|------|---|----|
| 1 | Varnostne informacije | 4 |
| 1.1 | Predstavitve opozoril | 4 |
| 1.2 | Opozorila | 5 |
| 2 | Obseg dobave | 7 |
| 3 | Pregled | 8 |
| 3.1 | Predvidena uporaba | 8 |
| 4 | Krmilni elementi in elementi za prikaze | 9 |
| 5 | Začetek uporabe | 10 |
| 5.1 | Namestitev aplikacije Eurotronic Smart Living 2.0 | 10 |
| 5.2 | Ustvarjanje uporabniškega računa | 11 |
| 5.3 | Dodajanje nove naprave | 12 |
| 5.4 | Izbira omrežja | 13 |
| 5.5 | Vstavljanje baterij | 14 |
| 5.6 | Učenje CZW-250 | 15 |
| 5.7 | Montaža na radiator | 18 |
| 5.8 | Pregled adapterjev | 20 |
| 5.9 | Prilagajanje termostata CZW-250 | 22 |
| 5.10 | Poimenovanje in dodeljevanje termostata CZW-250 | 23 |
| 6 | Demontaža termostata CZW-250 | 25 |
| 7 | Nastavitve aplikacije | 26 |
| 7.1 | Nastavitve temperature v prostoru | 27 |
| 7.2 | Nastavitve naprave | 29 |
| 7.3 | Urniki ogrevanja | 30 |
| 7.4 | Počitnice | 34 |
| 7.5 | Storitve za stranke | 38 |
| 8 | Načini delovanja in funkcije | 40 |
| 8.1 | Osnovni načini delovanja | 40 |
| 8.2 | Dodatne funkcije | 41 |
| 8.3 | Ponastavitev na tovarniške nastavitve | 43 |
| 9 | Odpravljanje težav | 44 |
| 10 | Čiščenje in shranjevanje | 45 |
| 11 | Priloga | 46 |
| 11.1 | Tehnični podatki | 46 |
| 11.2 | Podpora in stik | 46 |
| 11.3 | Odstranitev med odpadke | 47 |
| 11.4 | Osebni podatki | 47 |
| 11.5 | Poenostavljena izjava o skladnosti | 47 |
| 11.6 | Informacije o garanciji | 48 |
| 11.7 | Proizvajalec | 48 |

1 VARNOSTNE INFORMACIJE

Poleg varnostnih informacij iz teh navodil za uporabo morate upoštevati tudi vse druge razpoložljive vire.

Upoštevati je treba področja uporabe, opredeljena v pisnih navedbah o **predvideni uporabi**.

1.1 PREDSTAVITEV OPOZORIL

Opozorila, uporabljena v teh navodilih za uporabo, imajo naslednji pomen:



OPOZORILO!

Če opozoril s to opozorilno besedo ne upoštevate, lahko pride do hudih telesnih poškodb ali smrti.

→ Verjetnost nastopa: možno



PREVIDNO!

Ob neupoštevanju opozoril s to opozorilno besedo lahko pride do zmernih ali lažjih telesnih poškodb.

→ Verjetnost nastopa: možno



POMEMBNO!

Ob neupoštevanju opozoril s to opozorilno besedo lahko pride do materialne škode.

→ Verjetnost nastopa: možno



OPOMBA

Vsebuje dodatne informacije.

1.2 OPOZORILA

Pri uporabi termostata CZW-250 in njegovih sestavnih delov lahko pride do nevarnosti, ki se jim lahko izognete z upoštevanjem naslednjih opozoril.



OPOZORILO!

Smrtna nevarnost za male otroke in otroke!

Preti nevarnost zadušitve zaradi naprave in materialov embalaže.

- Nikoli ne pustite otrok brez nadzora v bližini naprave ali materialov embalaže. Otroci podcenjujejo nevarnosti. Ne dovolite, da se otroci približajo napravi in materialom embalaže.
- Otrokom ne dovolite v bližino baterij. Če so bile baterije pogoltnjene, takoj poiščite zdravniško pomoč.



PREVIDNO!

Nevarnost telesnih poškodb zaradi eksplozije ali puščanja baterij!

Nepravilno ravnanje z baterijami lahko povzroči eksplozijo.

- Uporabljajte izključno naveden tip baterij.
- Nikoli ne poskusite polniti baterij, ki niso primerne za polnjenje.
- Izklopite napravo in odstranite baterije iz naprave, če naprave daljši čas ne boste uporabljali.
- Baterij ne segrevajte in ne mečite v odprti ogenj ali vodo.
- Baterij ne postavljajte na neposredno sončno svetlobo.
- Baterije zaščitite pred prekomerno toploto.
- Baterij ne smete povezati v kratki stik.
- Baterij nikoli ne razstavljajte.
- Ne uporabljajte skupaj novih in rabljenih baterij.
- Pri vstavljanju baterij pazite na pravilno usmerjenost polov (+/-).
- Preden vstavite baterije, očistite baterije in kontakte v napravi.
- Preprečite stik kisline iz baterije s kožo, očmi in sluznicami.
- Če pridete v stik s tekočino iz baterije, prizadeti del telesa takoj izperite s čisto vodo in poiščite zdravniško pomoč.
- Iz naprave odstranite prazne baterije.
- Preden napravo odstranite, iz nje vzemite baterije.
- Nepravilno ravnanje z baterijami lahko ogrozi vaše zdravje in okolje. Baterije lahko vsebujejo strupene in okolju škodljive težke kovine (Cd = kadmij, Hg = živo srebro, Pb = svinec). Zato je ločeno odlaganje in recikliranje izrabljenih baterij bistvenega pomena za okolje in zdravje.



PREVIDNO!

Opekline zaradi vročega radiatorskega ventila!

Dotik lahko povzroči opekline na roki.

- Pred montažo, demontažo ali odpravljanjem napak naprave počakajte, da se radiator ohladi.
- Nosite zaščitne rokavice.



PREVIDNO!

Nevarnost telesnih poškodb zaradi nepravilnega delovanja!

Nepravilno delovanje lahko povzroči telesne poškodbe.

- Nikoli sami ne izvajajte popravil na vaši napravi.
- Ne odpirajte naprave.
- Priključnih sponk naprave ne smete kratkostično povezati.
- Na napravi ne izvajajte nobenih sprememb ali predelav.
- Naprave ne uporabljajte, če je poškodovana.
- V primeru napake se obrnite na oddelek storitev za stranke.



POMEMBNO!

Možna je materialna škoda in motnja delovanja!

Napravo lahko uporabljajo otroci, starejši od 8 let, in osebe z zmanjšanimi fizičnimi, senzoričnimi ali duševnimi sposobnostmi ali s pomanjkanjem izkušenj in znanja, če so nadzorovane ali poučene o varni uporabi naprave in razumejo nevarnosti, ki so s tem povezane.

- Otroci se z napravo ne smejo igrati.
- Čiščenja in uporabniškega vzdrževanja ne smejo opravljati otroci brez nadzora.



POMEMBNO!

Možna je materialna škoda in motnja delovanja!

Na delovanje naprave lahko vplivajo okoljski vplivi.

- Naprave ne izpostavljajte neposredni sončni svetlobi.
- Napravo uporabljajte le v suhem okolju, kjer ni prahu.
- Uporabljajte samo originalno dodatno opremo.
- Naprave ne uporabljajte, če je poškodovana.



POMEMBNO!

Možna je materialna škoda in motnja delovanja!

Poškodovane komponente in/ali motnje delovanja onemogočajo pravilno delovanje naprave.

- Če pride do materialne škode in/ali motenj delovanja, se obrnite na oddelek storitev za stranke podjetja EUROtronic Technology GmbH.

2 OBSEG DOBAVE

Pred začetkom uporabe termostata CZW-250 preverite popolnost ter vizualne in tehnične pomanjkljivosti dobave.

- 1× termostat za varčevanje z energijo CZW-250
- 1 x kratka navodila
- 3× adapter (Danfoss RA / RAV / RAVL)
- 1× vijak za adapter
- 2× bateriji AA/LR6
- 1× ključ za ponastavitev (samo pri starejših modelih)



POMEMBNO!

Možna je materialna škoda in motnja delovanja!

Poškodovane komponente in/ali motnje delovanja onemogočajo pravilno delovanje naprave.

→ Če pride do materialne škode in/ali motenj delovanja, se obrnite na oddelek storitev za stranke podjetja EUROtronic Technology GmbH.



OPOMBA

Naslednje slike so ilustrativne in niso nujno v skladu z merilom. EUROtronic Technology GmbH si pridržuje pravico do spremembe oblikovanja ali dimenzij brez predhodnega obvestila.

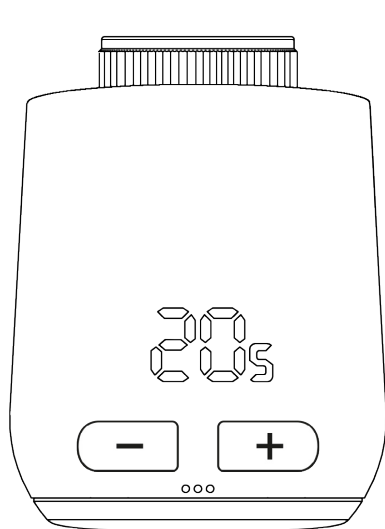

termostat za varčevanje z energijo CZW-250

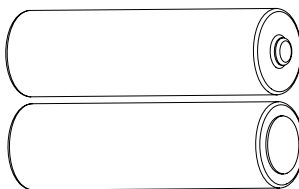

2× bateriji AA LR6

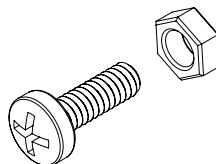

vijak za adapter

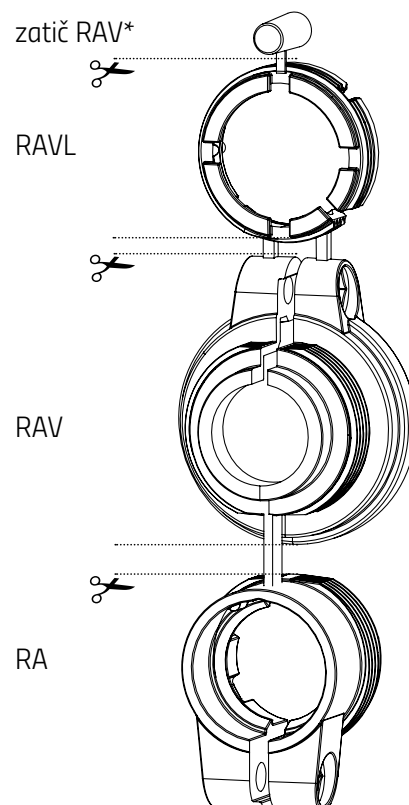

*Če uporabljate adapter RAV, potrebujete zatič RAV, da podaljšate dročnik ventila.

3 PREGLED

Zahvaljujemo se vam, da ste izbrali izdelek podjetja EUROtronic Technology GmbH. Vaš CZW-250 je radiatorski termostat za varčevanje z energijo, opremljen z radijskim standardom WiFi, s sodobnim in preprostim upravljanjem. Samodejno uravnava sobno temperaturo v skladu z vašimi zahtevami, nastavite pa ga lahko neposredno na termostatu ali udobno s pametnim telefonom prek omrežja WLAN.

CZW-250 vam pomaga učinkovito zmanjšati stroške ogrevanja.

Razvoj in proizvodnja sta 100-odstotno »Made in Germany«, kar zagotavlja najvišjo kakovost in tehnologijo. Ta navodila za uporabo vam bodo pomagala pri hitrem in enostavnem zagonu termostata CZW-250.

3.1 PREDVIDENA UPORABA

CZW-250 se uporablja za uravnavanje radiatorskega ventila. Omogoča časovno uravnavanje sobne temperature in uravnavanje prek aplikacije. Termostat CZW-250 premika radiatorski ventil za uravnavanje toplotnega toka v radiator. CZW-250 lahko namestite na vse običajne radiatorske ventile. CZW-250 uporabljajte samo v notranjih prostorih.

Vsaka drugačna uporaba, ki se razlikuje od opisane v teh navodilih za uporabo, je uporaba v nasprotju s predvideno in pomeni prenehanje garancije ter jamstva. Prepovedane so lastne spremembe, predelave in popravila. CZW-250 je namenjen izključno za zasebno uporabo.



OPOMBA

Naslednje slike so ilustrativne in niso nujno v skladu z merilom. Imena izdelkov in piktogrami na zašlonskih slikah se lahko razlikujejo od dejanskega izdelka.



• **Prihranek pri stroških ogrevanja**
z energetske učinkovitim upravljanjem.



• **Povezava WiFi**
Krmiljenje in konfiguriranje termostata CZW-250 prek omrežja 2,4 GHz WLAN.

• **Enostavna montaža**
brez posegov v krog ogrevalne vode.

4 KRMILNI ELEMENTI IN ELEMENTI ZA PRIKAZE

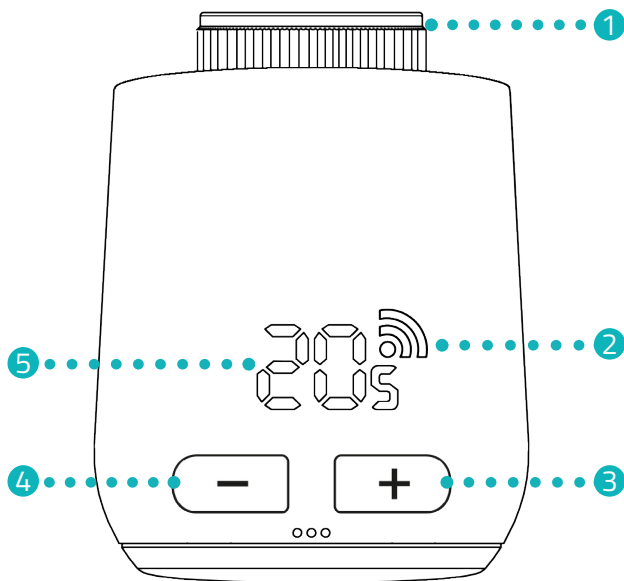
V naslednjem poglavju so opisani krmilni elementi in elementi za prikaze termostata CZW-250.



-  **Simbol sveti**
Povezan s strežnikom
-  **Simbol utripa**
Povezava s strežnikom se vzpostavlja
-  **Simbol izklopljen**
Ni povezave z omrežjem WLAN

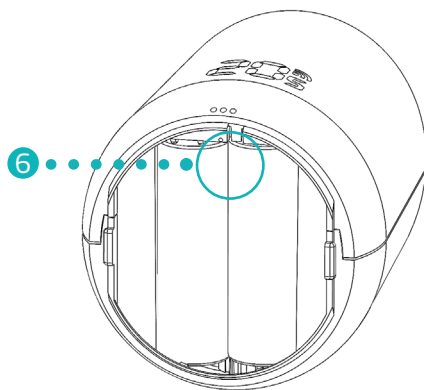

- 1 spojna matica
- 2 simbol za zvezo
- 3 gumb + (zvišanje temperature)
- 4 gumb - (znižanje temperature)
- 5 prikaz temperature
- 6 gumb za ponastavitev

5 ZAČETEK UPORABE

V naslednjem poglavju je opisan postopek z aplikacijo **Eurotronic Smart Living 2.0** za operacijski sistem Android (različica aplikacije: 1.2). Postopek za operacijski sistem iOS se lahko razlikuje.

CZW-250 je združljiv tudi z glasovnim upravljanjem Alexa.

Več informacij najdete v **Alexa Guide** na: <https://eurotronic.org/service/downloads/alexa/>



OPOMBA

Naslednje slike prikazujejo aplikacijo v času objave teh navodil za uporabo. Novejše različice aplikacije se lahko razlikujejo po videzu in vsebini.

Slike v teh navodilih so ilustrativne. Imena izdelkov in piktogrami na zaslonih slikah se lahko razlikujejo od dejanskega izdelka.

5.1 NAMESTITEV APLIKACIJE EUROTRONIC SMART LIVING 2.0

1. Prenesite aplikacijo **Eurotronic Smart Living 2.0** z Google Play (Android) ali App Store (iOS).
2. Namestite aplikacijo v pametni telefon.

Sistemske zahteve:

Android od različice 6.0 naprej
iOS od različice 13 naprej



OPOMBA

Med začetno nastavitvijo aplikacije vas bo aplikacija vprašala, ali ima odobritev za dostop do funkcij vašega pametnega telefona. Če želite uporabljati vse funkcije naprave CZW-250, dovolite dostop.

5.2 USTVARJANJE UPORABNIŠKEGA RAČUNA

Če želite uporabljati aplikacijo, morate ustvariti uporabniški račun:

1. Email
2. Accept Terms and Conditions
3. Register

1. Ustvarite uporabniški račun. Vnesite svoj e-poštni naslov in določite geslo. Prepričajte se, da je vaš e-poštni naslov veljaven. Veljavnost e-poštnega naslova se ne preverja.
2. Odključajte, da sprejmete SPP in smernico o varstvu podatkov.
3. Tapnite gumb **Registriraj**.
 - Po e-pošti boste prejeli aktivacijsko kodo, s katero boste preverili svoj uporabniški račun. Preverite tudi mapo za neželjeno pošto.

4. Activation code
5. Activate User Account

4. V **vnosno polje** vnesite aktivacijsko kodo.
5. Tapnite gumb **Aktiviraj uporabniški račun**.
 - Uspešno ste ustvarili svoj uporabniški račun.

5.3 DODAJANJE NOVE NAPRAVE

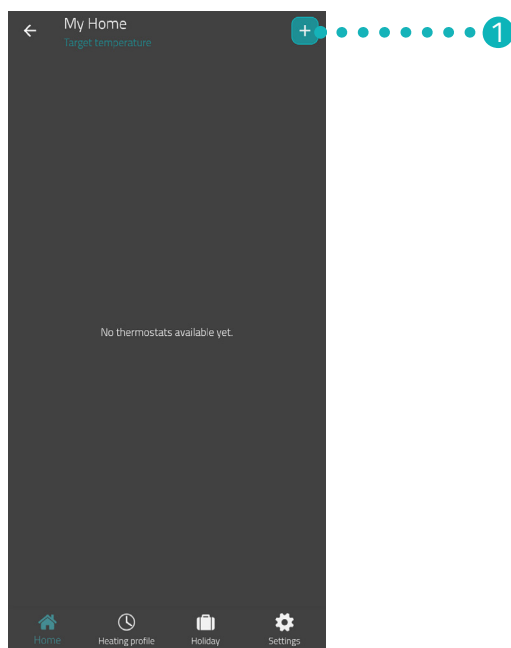

1. Tapnite gumb +, če želite dodati novo napravo.
2. Nato sledite korakom, ki so prikazani v čarovniku za namestitev, da prvič zaženete CZW-250.
→ Uspešno ste dodali svoj CZW-250.

5.4 IZBIRA OMREŽJA

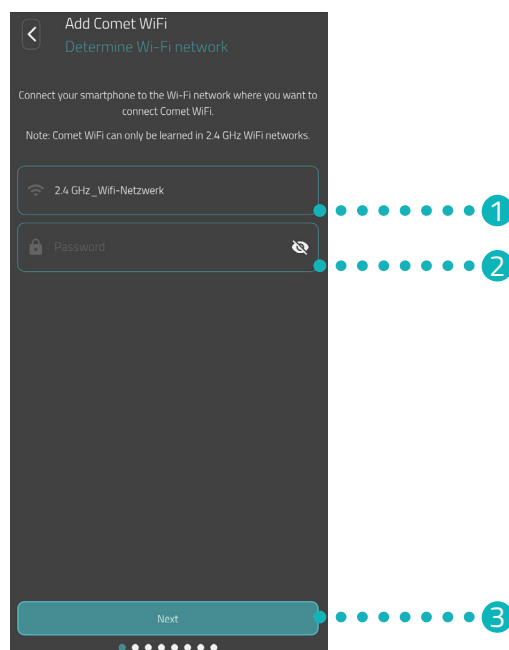

1. Samodejno se prikaže omrežje WLAN, s katerim je povezan vaš pametni telefon. Po potrebi lahko CZW-250 povežete z drugim omrežjem WLAN.



OPOMBA

Za prikaz omrežja WLAN v polju **Moje omrežje WLAN** morajo biti izpolnjene naslednje zahteve:

- Omrežje WLAN mora oddajati v frekvenčnem območju 2,4 GHz. Če vaš usmerjevalnik podpira samo frekvenčno območje 5 GHz, ne morete uporabljati termostata CZW-250. Za več informacij glejte navodila za uporabo vašega usmerjevalnika.
- Zaznavanje lokacije (GPS) pametnega telefona mora biti vklopljeno.
- Aplikacija **Eurotronic Smart Living 2.0** potrebuje odobritev za dostop do vaše lokacije (GPS). Če je potrebno, v svojem pametnem telefonu prilagodite to nastavitvev. Za več informacij glejte navodila za uporabo vašega pametnega telefona.

2. V vnosno polje vnesite geslo vašega omrežja WLAN. Prepričajte se, da ste geslo zapisali pravilno. Aplikacija ne preverja gesla vašega omrežja WLAN. Če geslo vnesete napačno, se postopek nastavitve vseeno nadaljuje, vendar povezave z vašim CZW-250 ni mogoče vzpostaviti.
3. Tapnite gumb **Naprej**.
→ CZW-250 ste uspešno povezali z omrežjem WLAN.

5.5 VSTAVLJANJE BATERIJ

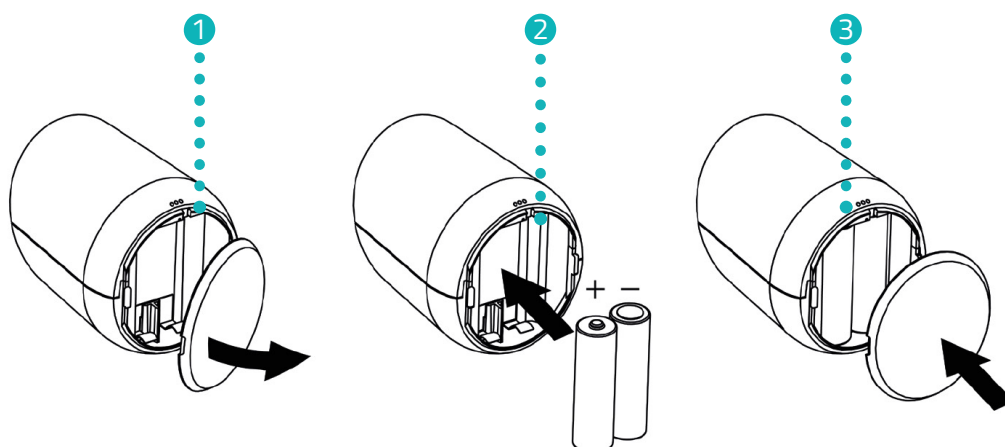
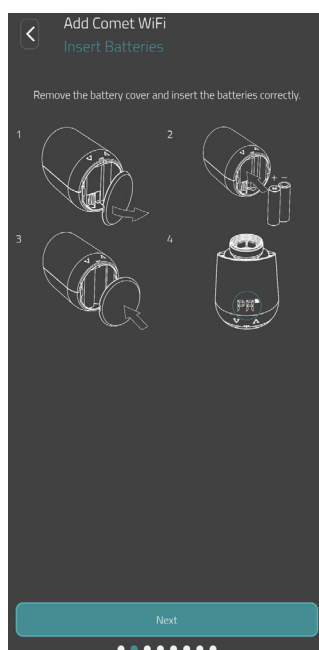

1. Odprite pokrov predala za baterije.
2. Vstavite priloženi bateriji, kot je prikazano na sliki.
Bodite pozorni na pravilno usmerjenost polov in ne uporabljajte polnilnih baterij!
3. Zaprite pokrov predala za baterije. Pokrov predala za baterije se slišno zaskoči.
→ Uspešno ste vstavili bateriji.

5.6 UČENJE CZW-250

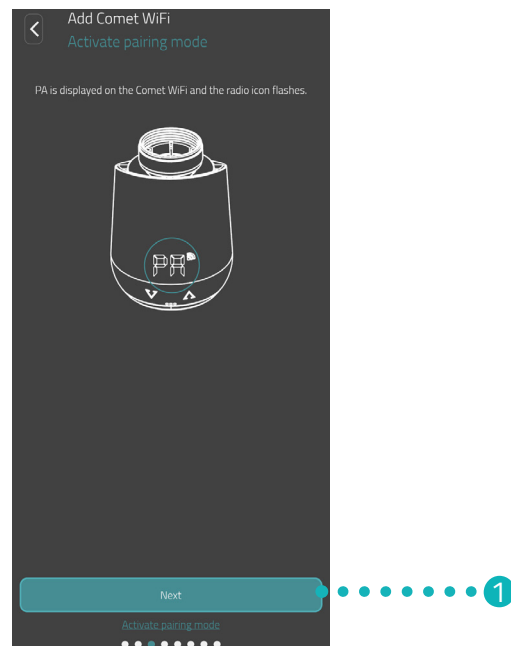

Na zaslonu termostata CZW-250 se prikaže PA, simbol za zvezo utripa. Vaš CZW-250 je pripravljen za povezavo z omrežjem WLAN.

1. Tapnite gumb **Naprej**.

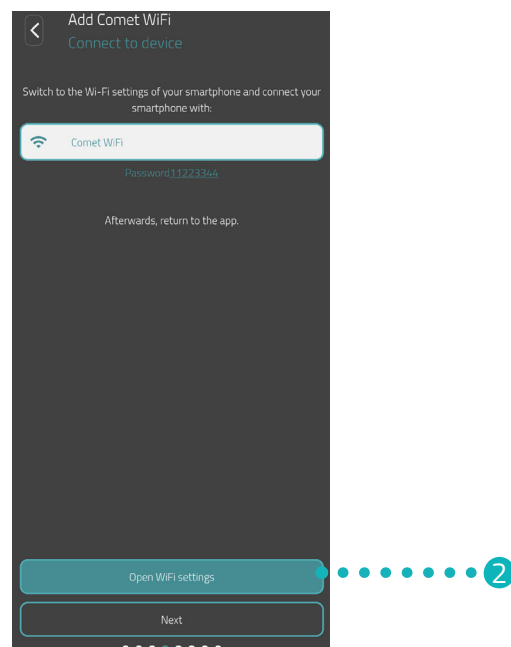

2. Tapnite gumb **Na nastavitve WiFi**, da se pomaknete na nastavitve za WLAN v vašem pametnem telefonu.

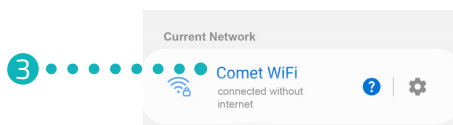

3. V nastavitvah za WLAN pametnega telefona izberite CZW-250. Odvisno od različice programske opreme bo vaš CZW-250 v nastavitvah za WLAN prikazan z oznako »Comet WiFi« ali »Eurotronic«.
4. Ob pozivu v vnosno polje vnesite geslo, prikazano v aplikaciji (tovarniško 11223344), da se povežete s CZW-250.
 - ➔ Na zaslonu termostata CZW-250 se prikaže animacija polnjenja.
 - ➔ CZW-250 je povezan z vašim omrežjem WLAN in aplikacijo. Postopek lahko traja nekoliko časa.



OPOMBA

Med nastavitvijo boste za kratek čas povezani z omrežjem WLAN naprave CZW-250 in lahko se prikaže sporočilo, ki vas opozarja, da niste povezani z internetom. Potrdite to sporočilo, da ostanete povezani s termostatom CZW-250, in nadaljujte z nastavitvijo.

5. Preklopite nazaj na aplikacijo **Eurotronic Smart Living 2.0**.

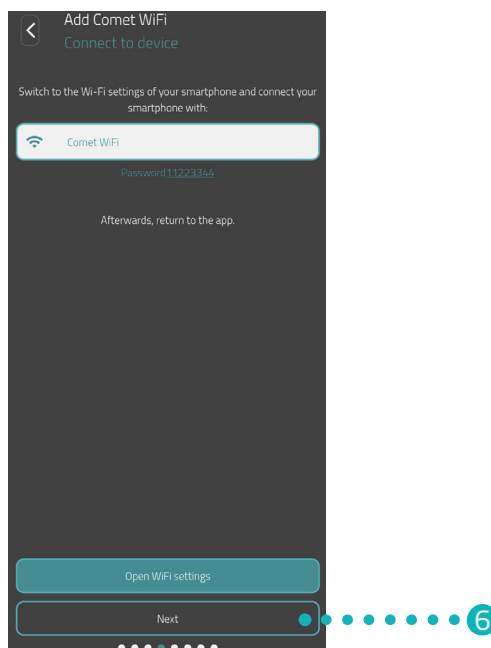

6. Tapnite gumb **Naprej**.



OPOMBA

Če uporabljate CZW-250 s starejšo različico programske opreme, se po nastavitvi samodejno izvede posodobitev programske opreme.

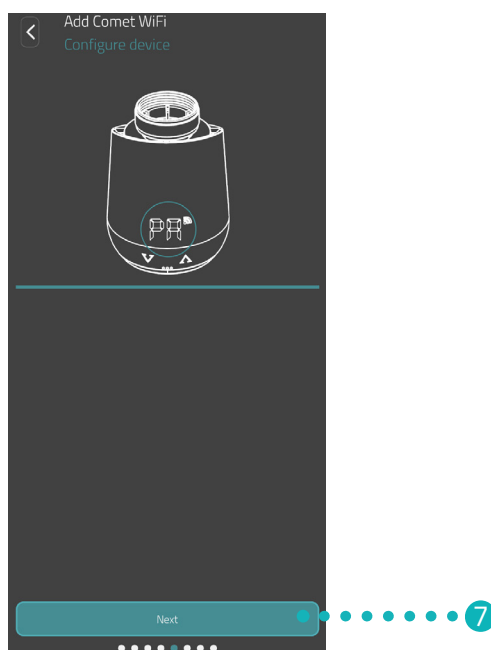

7. Tapnite gumb **Naprej**.

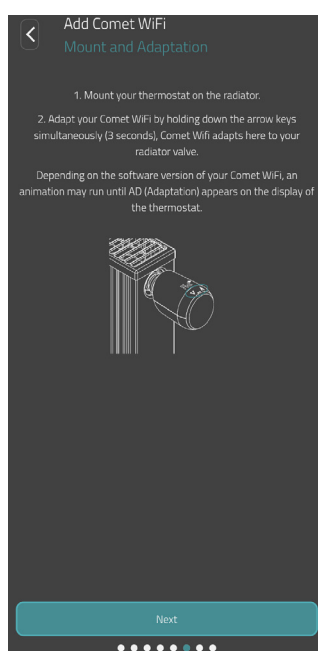

8. Zdaj termostat CZW-250 montirajte na radiator (glejte 📖 poglavje **zatič RAV na strani 20**) in tapnite na gumb **Naprej**.



OPOMBA

Če nastavitve ni zaključena, preverite naslednje točke:

- Začasno izklopite mobilne podatke pametnega telefona.
- V pametnem telefonu vklopite zaznavanje lokacije (GPS) in aplikaciji omogočite dostop do nje.

5.7 MONTAŽA NA RADIATOR

Ko aplikacija to prikaže, namestite termostat CZW-250 na želeni radiator.

CZW-250 je mogoče montirati na vsa običajna ohišja ventilov (glejte seznam adapterjev na www.eurotronic.org/service/faq).



PREVIDNO!

Opekline zaradi vročega radiatorskega ventila!

Dotik lahko povzroči opekline na roki.

- ➔ Ne dotikajte se vročih radiatorskih ventilov!
- ➔ Pred montažo, demontažo ali odpravljanjem napak naprave počakajte, da se radiator ohladi!

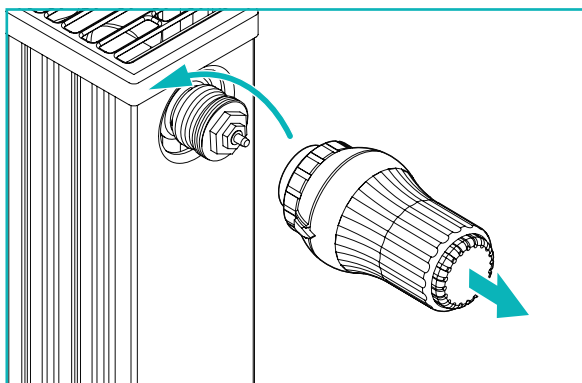

1. Sedanjo termostatsko glavo obrnite v popolnoma odprt položaj. Odvijte pritrditev in termostatsko glavo snemite z radiatorja.

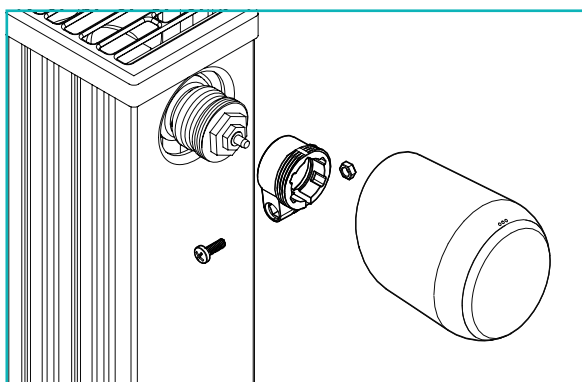

2. Opcija: Izberite ustrezen adapter iz dobavljene opreme. Za več informacij o adapterjih glejte  poglavje **zatič RAV** na strani 20.

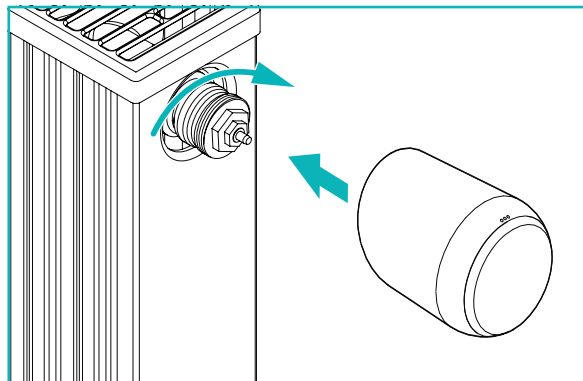

3. CZW-250 namestite na radiator in zasučite spojno matico v smeri urinega kazalca.
- Uspešno ste montirali svoj CZW-250.
 - Po montaži zaženite prilagajanje, glejte  poglavje **zatič RAV na strani 20**.



OPOMBA

Pri poznejši montaži/demontaži termostata CZW-250 se prepričajte, da je v načinu prilagajanja. To storite tako, da odprete pokrov predala za baterije in odstranite bateriji. Po približno 10 sekundah ponovno vstavite bateriji in zaprite pokrov predala za baterije. CZW-250 se ponovno zažene in je v načinu prilagajanja. Na zaslonu se prikaže **Ad**.

5.8 PREGLED ADAPTERJEV

Naslednji pregled vsebuje informacije o ventilih in potrebnih adapterjih. Ob dobavi termostata CZW-250 so priloženi adapterji za Danfoss RAV, Danfoss RA in Danfoss RAVL. Pri uporabi adapterja Danfoss RAV mora biti zatič RAV nameščen na dročnik ventila.

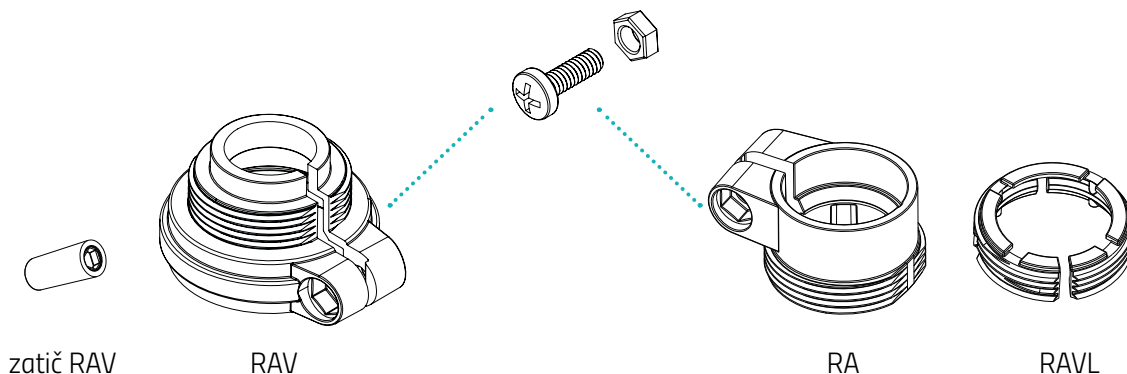

| Ventil | Mere navoja | Adapter |
|---------------------|-----------------|---------------------------------|
| Heimeier | M30 x 1,5 mm | Ni potreben |
| Junkers Landys+Gyr | M30 x 1,5 mm | Ni potreben |
| MNG | M30 x 1,5 mm | Ni potreben |
| Honeywell | M30 x 1,5 mm | Ni potreben |
| Braukmann | M30 x 1,5 mm | Ni potreben |
| Herz | M28 x 1,5 mm | Potreben, ni priložen ob dobavi |
| Comap | M28 x 1,5 mm | Potreben, ni priložen ob dobavi |
| Vaillant | 30,5 mm | Potreben, ni priložen ob dobavi |
| Oventrop | M30 x 1,0 mm | Potreben, ni priložen ob dobavi |
| Meges | M38 x 1,5 mm | Potreben, ni priložen ob dobavi |
| Ondal | M38 x 1,5 mm | Potreben, ni priložen ob dobavi |
| Giacomini | 22,6 mm | Potreben, ni priložen ob dobavi |
| Rosswainer | M33 x 2,0 mm | Potreben, ni priložen ob dobavi |
| Markaryd | M28 x 1,0 mm | Potreben, ni priložen ob dobavi |
| Ista | M32 x 1,0 mm | Potreben, ni priložen ob dobavi |
| Vama | M28 x 1,0 mm | Potreben, ni priložen ob dobavi |
| Pettinaroli | M28 x 1,5 mm | Potreben, ni priložen ob dobavi |
| T+A | M28 x 1,5 mm | Potreben, ni priložen ob dobavi |
| Gampper 1/2/6 | M20 | Potreben, ni priložen ob dobavi |
| Danfoss RA/RAV/RAVL | 25,5/30,5/30 mm | Priložen ob dobavi |



OPOMBA

Preden uporabite enega izmed priloženih adapterjev, popolnoma odstranite spojne dele plastičnih adapterjev (glejte sliko)! Pri Danfoss RAV in Danfoss RA uporabite priloženi vijak in matico.

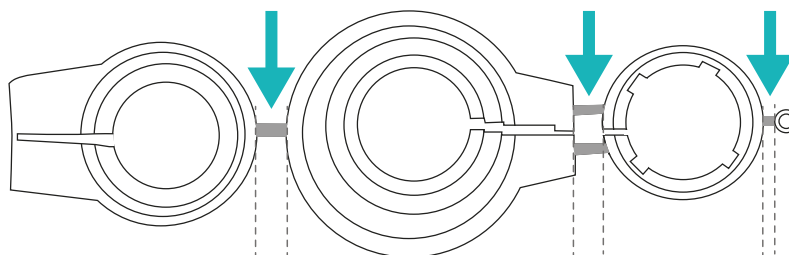

PREVIDNO!

Nevarnost ureznin!

Priloženi adapterji in podaljšek dročnika sta med seboj povezana s plastičnimi mostički. Zlomljeni mostički imajo ostre robove.

→ Pri montaži pazite, da se ne urežete v prste!



PREVIDNO!

Nevarnost ukleščanja med polovicama adapterja!

Zaradi neprevidnosti pri uporabi adapterjev lahko pride do telesnih poškodb.

→ Pri montaži pazite, da si ne stisnete prstov med polovici adapterja!

Dodatne kovinske adapterje lahko proti plačilu naročite pri naših partnerjih. Pregled kovinskih adapterjev in možnosti naročila najdete na naslednji povezavi:

<https://eurotronic.org/produkte/zubehoer/metalladapter/>

5.9 PRILAGAJANJE TERMOSTATA CZW-250

Po opravljeni montaži lahko termostat CZW-250 začne s prilagajanjem. Na zaslonu termostata CZW-250 se mora prikazovati **Ad**.

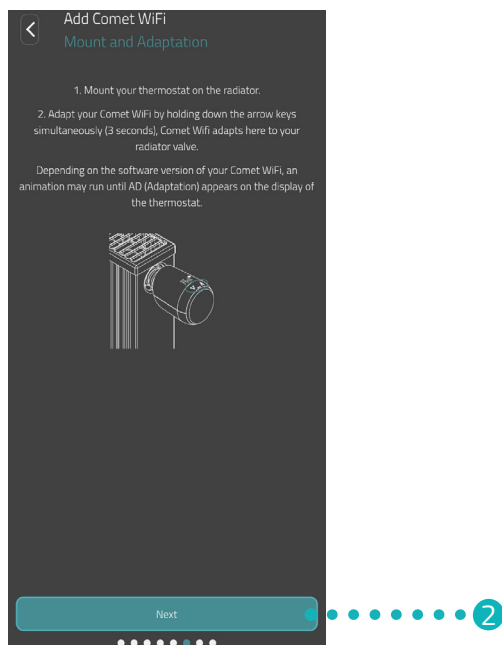

1. Za začetek prilagajanja pritisnite in približno 3 sekunde hkrati držite **gumb +** in **gumb -** na termostatu CZW-250.
→ Pri prilagajanju se vaš CZW-250 prilagodi hodu ohišja vašega ventila. Pri tem se ventil večkrat odpre in zapre, da se zaznajo ustrezne končne točke. Ta postopek lahko traja nekoliko časa. Po uspešni prilagoditvi vaš termostat CZW-250 preklopi na normalno delovanje.

2. V aplikaciji tapnite gumb **Naprej**.

Če se pojavi težava s termostatom CZW-250, je potrebna nova prilagoditev. To storite z naslednjimi koraki:

1. Odprite pokrov predala za baterije.
2. Pritisnite **gumb za ponastavitev**.
→ Na zaslonu teče časovnik do **10**. Nato se prikaže **PA** in utripa simbol za WLAN.
3. Druga možnost je, da odstranite bateriji in počakate 10 sekund. Nato bateriji ponovno vstavite.
4. Zaprite pokrov predala za baterije.
→ CZW-250 se ponovno zažene in je v načinu prilagajanja. Na zaslonu se prikaže **Ad**.



OPOMBA

Po vsaki zamenjavi baterij je treba napravo CZW-250 ponovno prilagoditi.

5.10 POIMENOVANJE IN DODELJEVANJE TERMOSTATA CZW-250

Po uspešni montaži in prilagoditvi lahko CZW-250 v aplikaciji poimenujete in ga dodelite posameznemu prostoru.

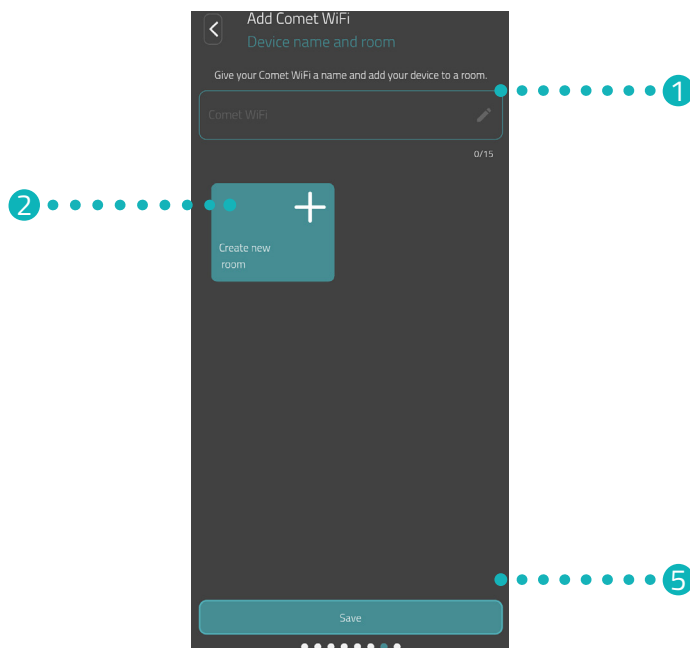

1. V vnosno polje vnesite ime za CZW-250.
2. Tapnite gumb **Ustvari nov prostor**, da ustvarite prostor in mu dodelite CZW-250.



OPOMBA

Če uporabljate več termostatov CZW-250, lahko naprave dodelite tudi obstoječim prostorom. Ni potrebno ustvariti lasten prostor za vsak CZW-250.

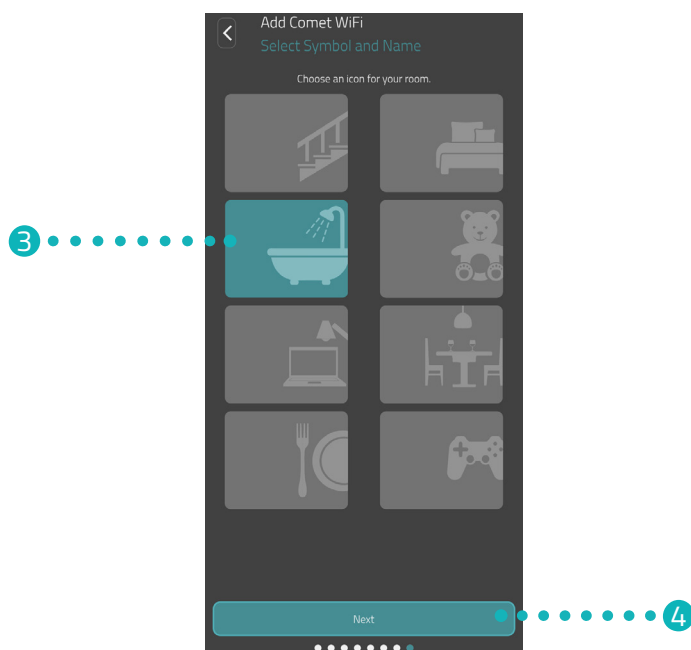

3. Izberite simbol in ime prostora.
4. Tapnite gumb **Naprej**.
5. Tapnite gumb **Shrani**.
 - ➔ Uspešno ste poimenovali svoj CZW-250 in ga dodelili prostoru.
 - ➔ Vaš CZW-250 je zdaj popolnoma nastavljen in pripravljen za uporabo.



OPOMBA

Če med shranjevanjem pride do težav, pametni telefon morda ni povezan z ustreznim omrežjem WLAN. V nastavitvah za WLAN preverite, ali je pametni telefon povezan s pravilnim omrežjem WLAN (2,4 GHz). Nato ponovite postopek shranjevanja.

6 DEMONTAŽA TERMOSTATA CZW-250

Pogoj za demontažo termostata CZW-250 je, da je CZW-250 v načinu prilagajanja, glejte  poglavje zatič RAV na strani 20.

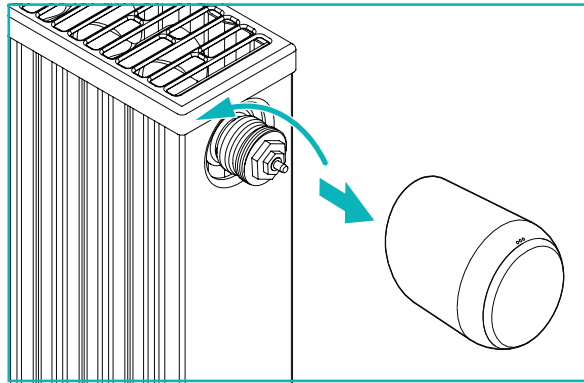

PREVIDNO!

Opekline zaradi vročega radiatorskega ventila!

Dotik lahko povzroči opekline na roki.

- Ne dotikajte se vročih radiatorskih ventilov!
- Pred montažo, demontažo ali odpravljanjem napak naprave počakajte, da se radiator ohladi!

1. Obrnite spojno matico v nasprotni smeri urinega kazalca.
2. CZW-250 snemite z ventila (glejte sliko).
 - CZW-250 ste demontirali.

7 NASTAVITEV APLIKACIJE

Po uspešni montaži in zagonu termostata CZW-250 lahko v aplikaciji **Eurotronic Smart Living 2.0** opravite nadaljnje nastavitve.

Na začetnem zaslonu (Moj dom) imate dostop do menijske vrstice in vseh nastavljenih prostorov.

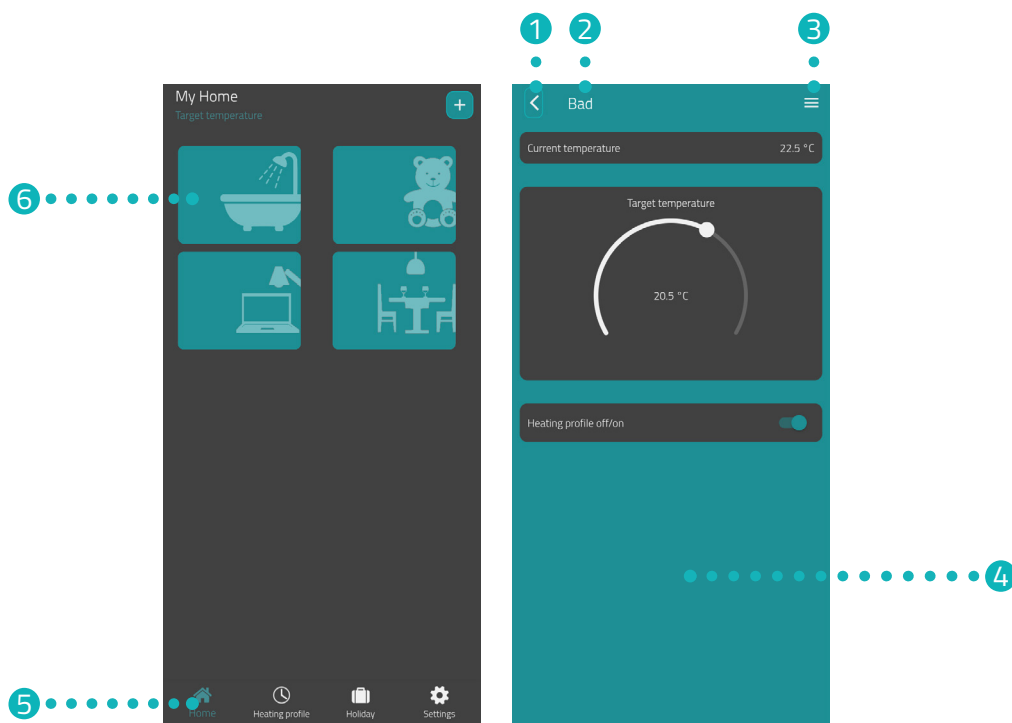

- | | |
|-------------------|--|
| 1 gumb nazaj | 4 trenutni prikaz (npr. prostor, naprava itn.) |
| 2 izbrani prostor | 5 menijska vrstica |
| 3 meni prostora | 6 izbira prostorov |

Prek izbire prostorov imate dostop do pripadajočih termostatov CZW-250.

V menijski vrstici so vam na voljo naslednje funkcije:

- Začetni zaslon (Moj dom)
- Urniki ogrevanja, glejte poglavje **zatič RAV na strani 20**
- Počitnice, glejte poglavje **zatič RAV na strani 20**
- Nastavitve, glejte poglavje **zatič RAV na strani 20**

7.1 NASTAVITEV TEMPERATURE V PROSTORU

Temperaturo lahko nastavite individualno za vsak prostor. Najprej izberite prostor, nato pa nastavite ciljno temperaturo za prostor ali radiator.

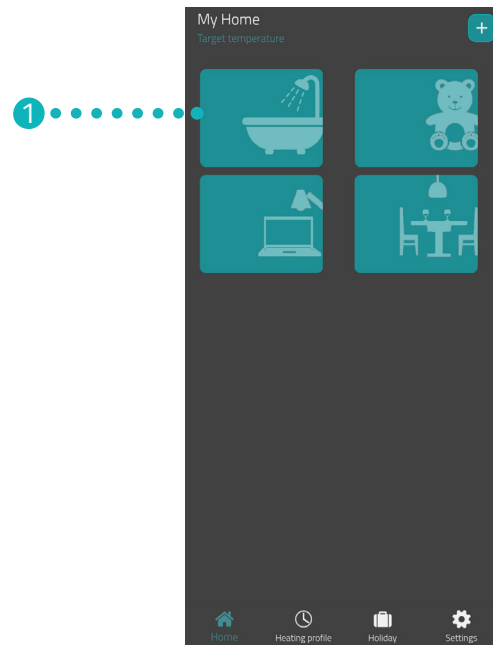

1. Tapnite želeni prostor (npr. kopalnico).
→ Prikažeta se trenutna temperatura prostora in nastavljena temperatura.

2. Izvedite nastavitve:



- 1 V meniju se prikazujejo vsi termostati CZW-250, ki so dodeljeni trenutni sobi. Za izbrani CZW-250 lahko opravite dodatne nastavitve, glejte  poglavje **zatič RAV na strani 20**.
- 2 V območju **Trenutna temperatura** se prikazuje trenutna temperatura v prostoru.
- 3 Temperaturo nastavite individualno z nastavitvenim kolescem v območju **Ciljna temperatura**. Nastavljena temperatura se prenese v CZW-250 takoj, ko ste v istem omrežju WLAN.

4 **Izklop urnika ogrevanja:**

Shranjeni urnik ogrevanja ni aktiven.

Vklop urnika ogrevanja:

Shranjeni urnik ogrevanja je aktiven. Kljub temu lahko spremenite temperaturo. Ročno nastavljena temperatura se ohrani do naslednje preklopne točke. CZW-250 nato preklopi nazaj na nastavljeni program ogrevanja.

7.2 NASTAVITVE NAPRAVE

V meniju prostora (glejte  poglavje **zatič RAV na strani 20.**) imate dostop do vseh termostатов CZW-250, dodeljenih prostoru. Na voljo imate dostop do dodatnih nastavitvev in informacij o izbranem omrežju CZW-250:

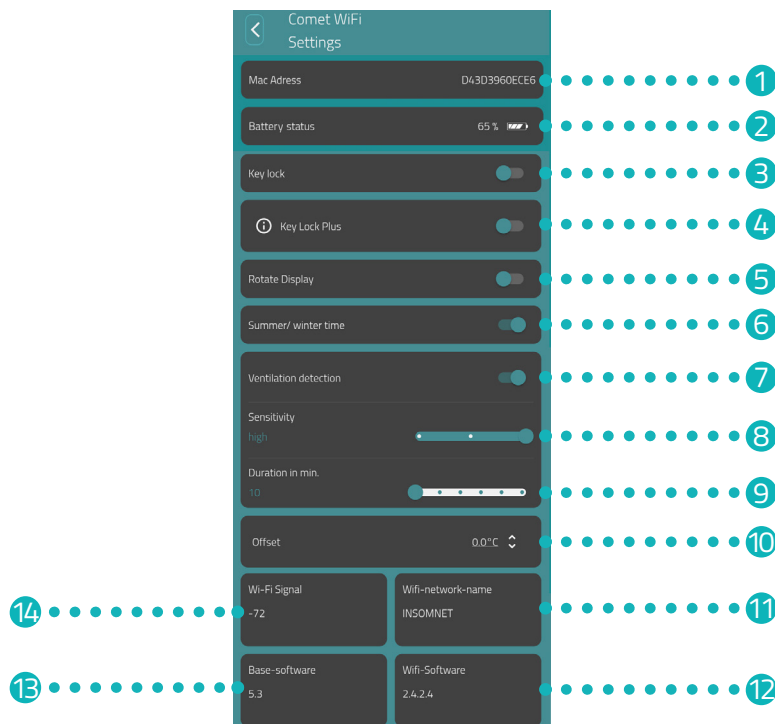

- | | |
|--|--|
| 1 naslov Mac | 8 občutljivost zaznavanja prezračevanja |
| 2 trenutna moč baterij | 9 čas izklopa ob zaznanem prezračevanju |
| 3 vklop/izklop zaklepa gumbov | 10 prilagoditev temperature |
| 4 vklop/izklop zaklepa gumbov Plus | 11 trenutno povezano omrežje WLAN |
| 5 zasuk prikaza zaslona za 180° | 12 različica trenutne programske opreme WLAN |
| 6 samodejni preklop poletni/zimski čas (tovarniška nastavitve) | 13 različica trenutne programske opreme termostata |
| 7 vklop/izklop zaznavanja prezračevanja | 14 moč signala povezanega omrežja WLAN |



OPOMBA

Vse prikazane funkcije niso privzeto vklopljene.
Za več informacij o zgoraj navedenih funkcijah glejte  poglavje **zatič RAV na strani 20.**

7.3 URNIKI OGREVANJA

V meniju **Urniki ogrevanja** nastavite obdobja ogrevanja s časi ogrevanja za različne dni. Temperaturo lahko nastavite individualno za vsak čas ogrevanja.

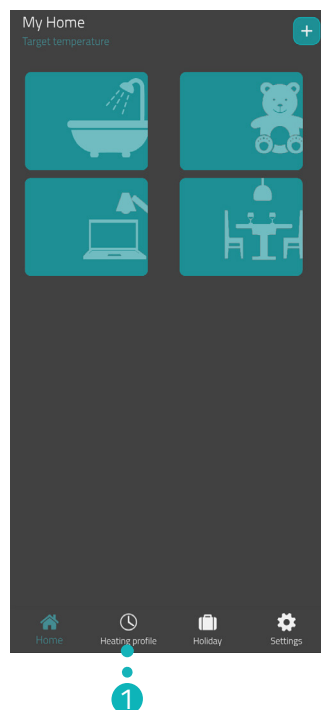

1. Tapnite gumb **Urniki ogrevanja**.
→ Prikaže se pregled urnikov ogrevanja.

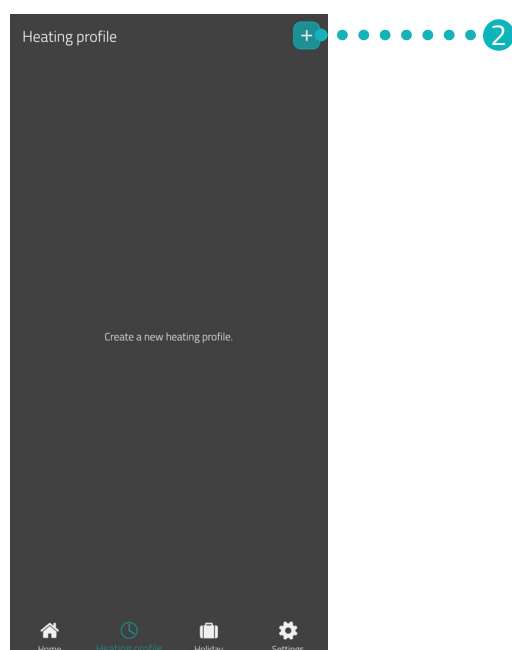

2. Tapnite gumb **+**, če želite dodati nov urnik ogrevanja.
→ Prikaže se pregled razpoložljivih prostorov.

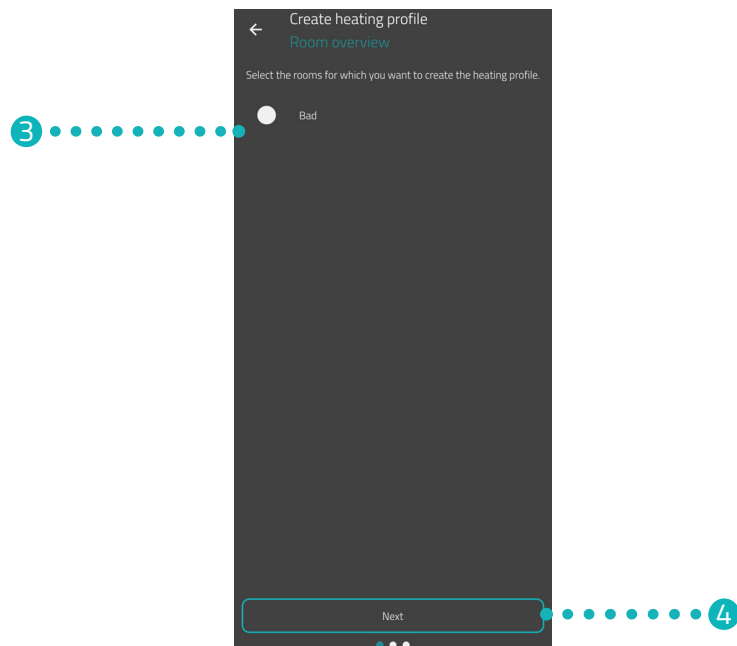

3. Tapnite enega ali več prostorov, za katere naj velja urnik ogrevanja.
4. Tapnite gumb **Naprej**.

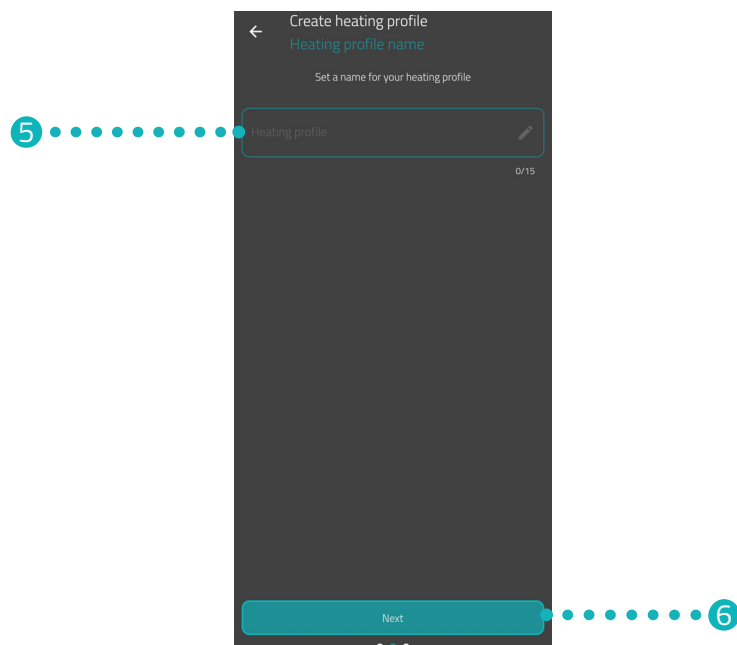

5. V vnosno polje vnesite ime za urnik ogrevanja.
6. Tapnite gumb **Naprej**.

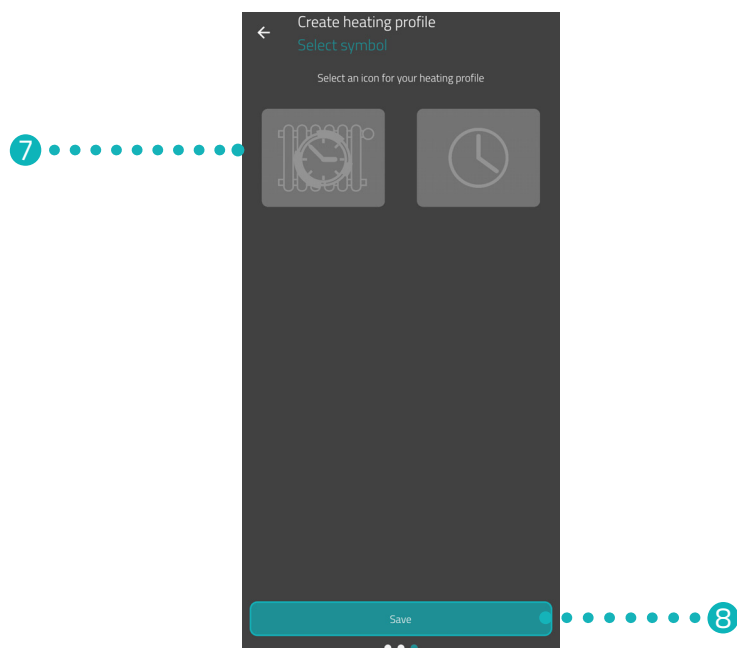

7. Izberite oznako za urnik ogrevanja.
8. Tapnite gumb **Shrani**.
→ Uspešno ste ustvarili urnik ogrevanja.

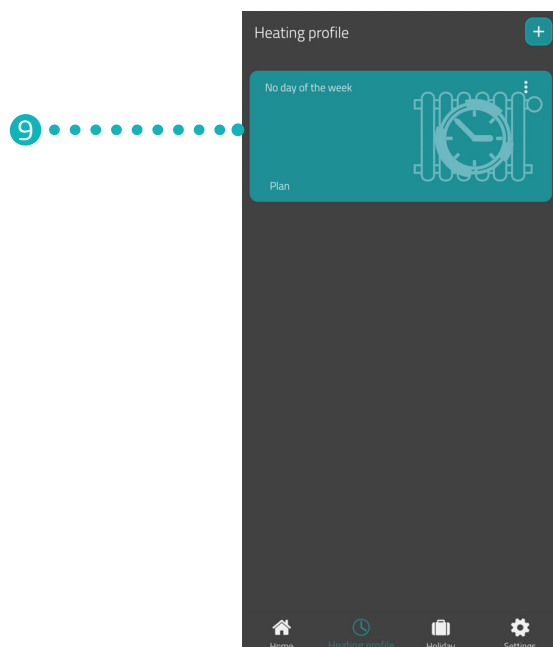

9. Tapnite **Urnik ogrevanja**, da nastavite čase ogrevanja:

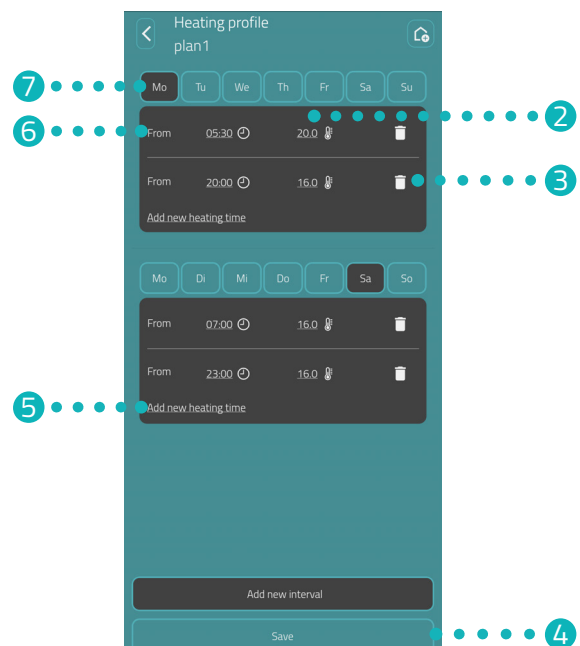
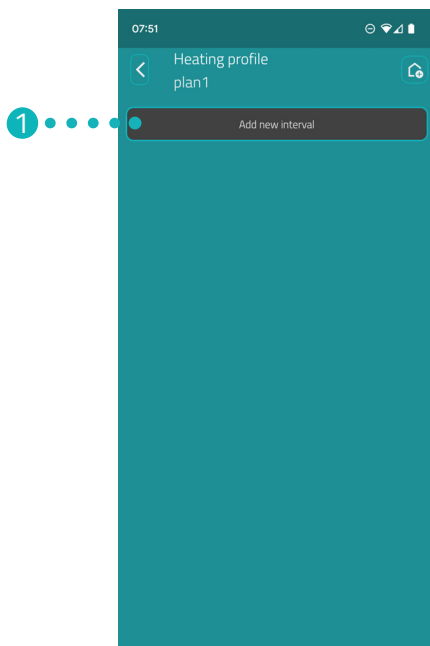

- 1 Dodajte novi blok ogrevanja.
- 2 Nastavite ciljno temperaturo za izbrano preklapno točko.
- 3 Izbršite izbrani čas ogrevanja.
- 4 Shranite nastavitve.
- 5 Dodajte novi čas ogrevanja za blok ogrevanja.
- 6 Nastavite začetni čas izbranega časa ogrevanja.
- 7 Izberite obdobje trenutnega bloka ogrevanja.



OPOMBA

Upoštevajte, da se nastavitve prenesejo v ustrezni CZW-250 in postanejo aktivne šele, ko tapnete gumb **Shrani**.

7.4 POČITNICE

V meniju **Počitnice** nastavite počitniški urnik za obdobje odsotnosti. Temperaturo lahko individualno nastavite za vsako preklopno točko.

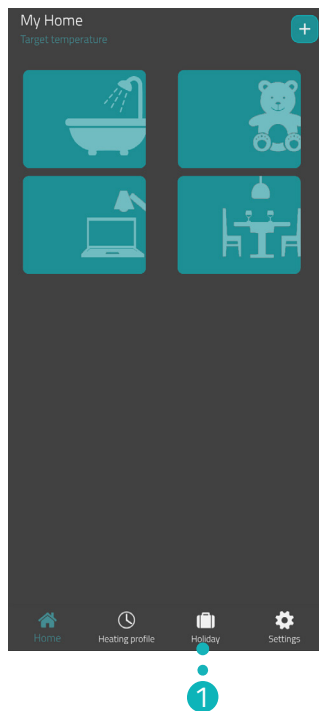

1. Tapnite gumb **Počitnice**.
2. Tapnite gumb **+** če želite dodati nov počitniški urnik.
→ Prikaže se pregled razpoložljivih prostorov.

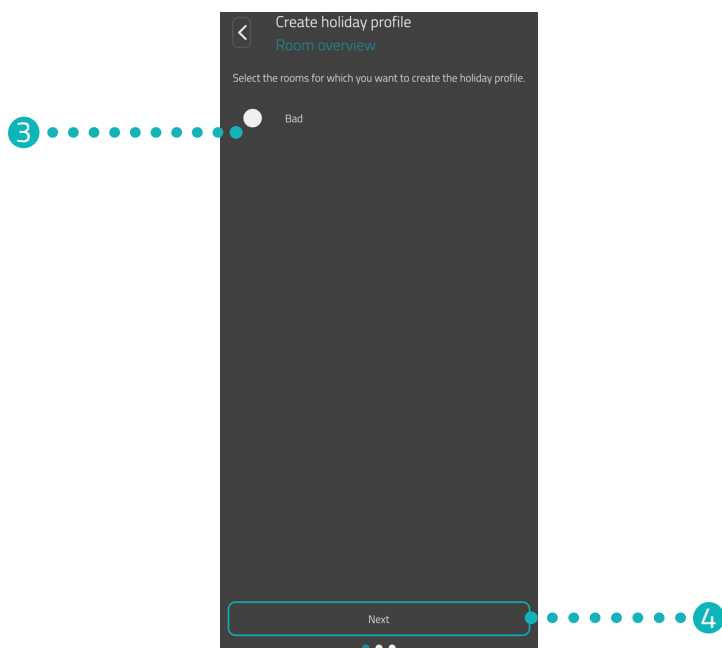

3. Tapnite enega ali več prostorov, za katere naj velja počitniški urnik.
4. Tapnite gumb **Naprej**.

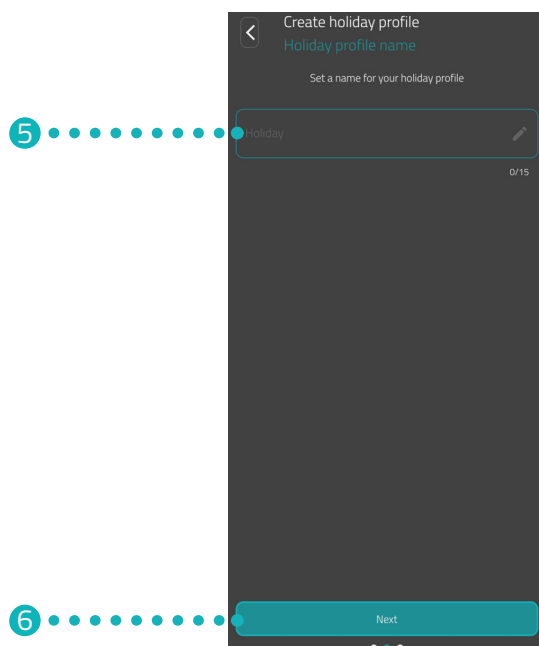

5. V vnosno polje vnesite ime za počitniški urnik.
6. Tapnite gumb **Naprej**.

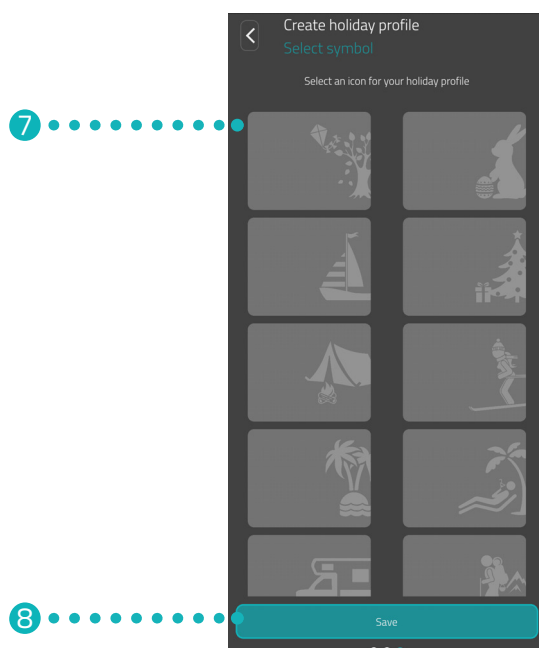

7. Izberite oznako za počitniški urnik.
8. Tapnite gumb **Shrani**.

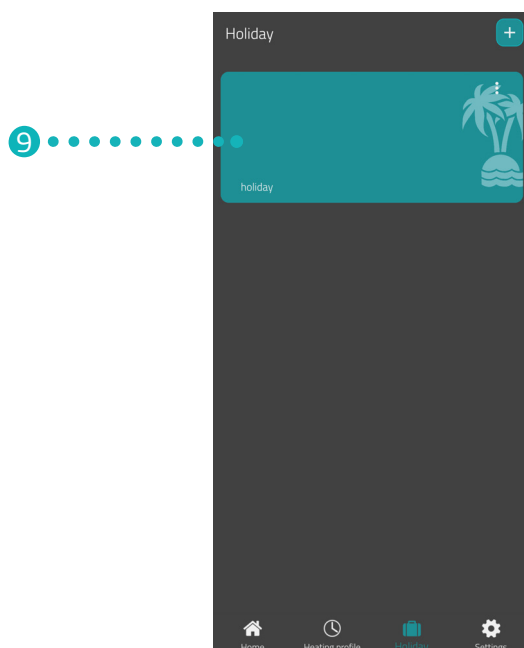

9. Tapnite **Počitnice**, da nastavite čase ogrevanja:
→ Uspešno ste ustvarili urnik ogrevanja za obdobje odsotnosti.

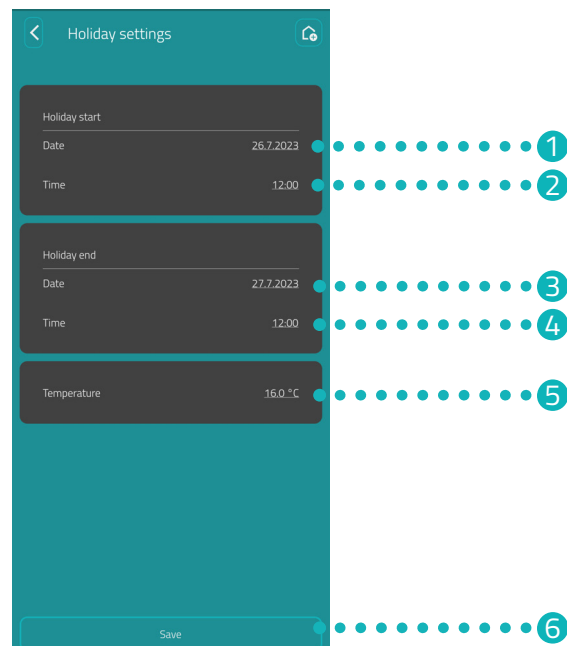

- 1 Določite **datum** za začetek obdobja odsotnosti.
- 2 Določite **uro** za začetek obdobja odsotnosti.
- 3 Določite **datum** za konec obdobja odsotnosti.
- 4 Določite **uro** za konec obdobja odsotnosti.
- 5 Nastavite **temperaturo** za obdobje odsotnosti.
- 6 Shranite nastavitve.



OPOMBA

Upoštevajte, da se nastavitve prenesejo v ustrezni CZW-250 in postanejo aktivne šele, ko tapnete gumb **Shrani**.

7.5 STORITVE ZA STRANKE

V naslednjem poglavju je opisano področje storitev za stranke v aplikaciji **Eurotronic Smart Living 2.0**.

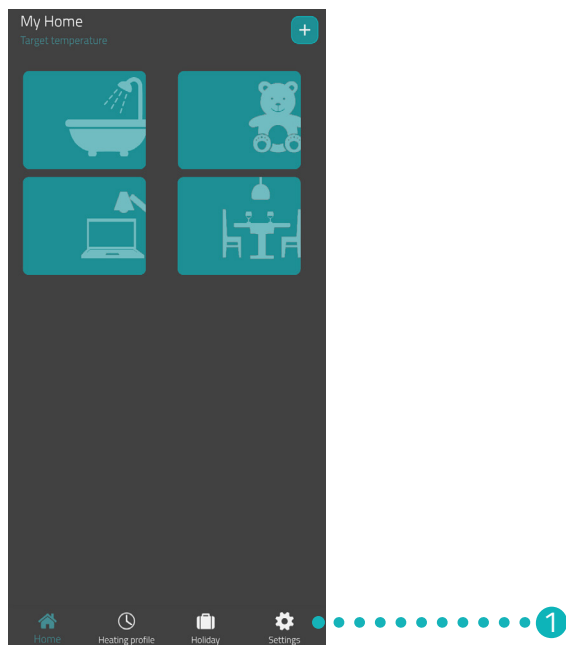

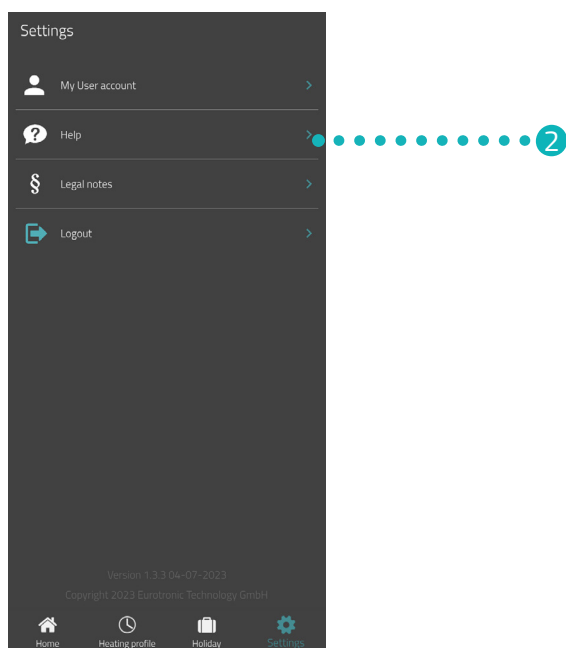

1. Na začetnem zaslonu tapnite gumb **Nastavitve**.

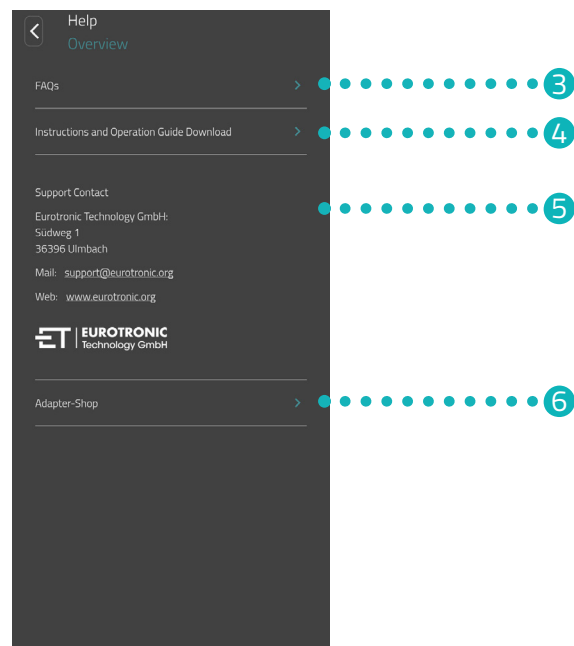

2. Tapnite gumb **Pomoč**.



3. Tapnite gumb **FAQs**, da se odpre spletna stran s >Frequently Asked Questions< (Pogosto zastavljena vprašanja).
4. Tapnite gumb **Prenos navodil za uporabo**, da si naložite Navodila za uporabo aplikacije **Eurotronic Smart Living 2.0**.
5. V tem območju so prikazane informacije za stik (glejte  poglavje **zatič RAV na strani 20**).
6. Tapnite gumb **Trgovina z adapterji**, da odprete spletno stran z dodatnimi adapterji (glejte  poglavje **zatič RAV na strani 20**).

8 NAČINI DELOVANJA IN FUNKCIJE

V naslednjem poglavju so opisani načini delovanja in druge funkcije termostata CZW-250.

8.1 OSNOVNI NAČINI DELOVANJA

URNIK OGREVANJA (VKLOPLJEN)

Če v aplikaciji **Eurotronic Smart Living 2.0** vklopite urnik ogrevanja, vaš CZW-250 uravnava temperaturo v skladu z nastavljenim urnikom ogrevanja. Še vedno lahko kadar koli spremenite temperaturo (v aplikaciji **Eurotronic Smart Living 2.0** ali na termostatu CZW-250). Ročno nastavljena temperatura ostane v veljavi do naslednjega časa ogrevanja. CZW-250 nato preklopi nazaj na nastavljeni urnik ogrevanja.

URNIK OGREVANJA (IZKLOPLJEN)

Če v aplikaciji **Eurotronic Smart Living 2.0** izklopite urnik ogrevanja, vaš CZW-250 uravnava temperaturo v skladu z ročno nastavljeno temperaturo. Temperature se ob nastavljenem času ogrevanja ne spreminijo.

POČITNICE

Za čas vaše odsotnosti lahko nastavite poljubno temperaturo. Po preteku nastavljenega časa se bo ponovno samodejno zagnal nastavljeni urnik ogrevanja. Če želite nastaviti počitnice, v aplikaciji **Eurotronic Smart Living 2.0** izberite menijsko točko **Počitnice**, glejte  poglavje **zatič RAV na strani 20**.

Če med aktivnim počitniškim profilom pritisnete gumb na termostatu CZW-250, se na zaslonu prikaže **Ho**. Če ponovno pritisnete gumb, se na zaslonu prikaže nastavljena temperatura, počitniški profil pa se izklopi.

URNIK OGREVANJA

Urn timer ogrevanja lahko preprosto in priročno nastavite v aplikaciji **Eurotronic Smart Living 2.0** pod menijsko točko **Urn timer ogrevanja**, glejte  poglavje **zatič RAV na strani 20**.

ROČNO UPRAVLJANJE

Z gumbi na termostatu CZW-250 lahko ročno spremenite temperaturo. Če je vklopljen urnik ogrevanja, se ta ročno nastavljena temperatura ohrani do naslednjega časa ogrevanja. CZW-250 nato preklopi nazaj na nastavljeni urnik ogrevanja.

8.2 DODATNE FUNKCIJE

ZAZNAVANJE PREZRAČEVANJA

Če se temperatura zaradi odprtega okna močno zniža, CZW-250 samodejno zapre ventil ogrevanja in tako prihrani energijo. V aplikaciji **Eurotronic Smart Living 2.0** lahko funkcijo **Zaznavanje odprtega okna** vklopite in izklopite. Nastavitve po potrebi prilagodite, glejte  poglavje **zatič RAV na strani 20**.



OPOMBA

Odvisno od namestitve termostata CZW-250 in nastavljene občutljivosti se lahko zgodi, da odprto okno ni zaznano. Nagnjeno okno morda ne bo zaznano, če padec temperature še ni dovolj velik. Nastavitve po potrebi prilagodite, glejte  poglavje **zatič RAV na strani 20**.

ODMIK (PRILAGODITEV TEMPERATURE)

Če se dejansko občutena temperatura razlikuje od nastavljene temperature, lahko temperaturo prilagodite. Nastavitve po potrebi prilagodite, glejte  poglavje **zatič RAV na strani 20**.

USMERITEV ZASLONA

Odvisno od položaja radiatorskega ventila bo morda treba spremeniti zaslon CZW-250 tako, da ga zasukate za 180°. Nastavitve po potrebi prilagodite, glejte  poglavje **zatič RAV na strani 20**.

ZAKLEP GUMBOV / ZAKLEP GUMBOV PLUS

Z vklopom zaklepa gumbov v aplikaciji **Eurotronic Smart Living 2.0** termostat CZW-250 zaklenete za druge osebe, glejte  poglavje **zatič RAV na strani 20**.

Zaklep gumbov lahko vklopite tudi neposredno na termostatu CZW-250:

1. Hkrati pritisnite in nekaj sekund držite **gumb +** in **gumb -**. Na zaslonu se prikaže ustrezna animacija.
2. Hkrati pritisnite in nekaj sekund držite **gumb +** in **gumb -**. Počakajte, da animacija na zaslonu izgine.



OPOMBA

Funkcijo zaklep gumbov Plus lahko izklopite samo prek aplikacije in ne z gumbi na termostatu CZW-250.

FUNKCIJA ZAŠČITE PRED ZMRZALJO IN VODNIM KAMNOM

Funkciji zaščite pred zmrzaljo in vodnim kamnom sta samodejno vklopljeni.

Funkcija zaščite pred zmrzaljo: če temperatura pade pod 8° C, se na zaslonu prikazuje --. V tem primeru termostat CZW-250 odpre ventil, dokler se temperatura ne dvigne nad 8° C. S tem se prepreči, da bi radiatorji zmrznili.

Funkcija zaščite pred vodnim kamnom: za preprečevanje oblog vodnega kamna v radiatorskih ventilih CZW-250 vsak petek ob 11.00 uri izvede postopek zaščite pred vodnim kamnom.

8.3 PONAŠTAVITEV NA TOVARNIŠKE NASTAVITVE

V primeru težav lahko pomaga ponastavitev termostata CZW-250 na tovarniške nastavitve.

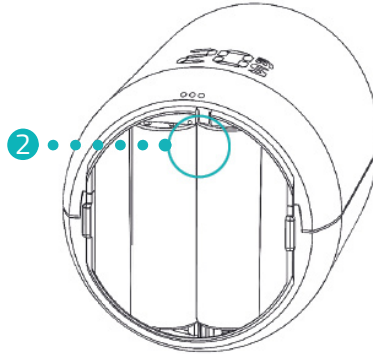

1. Odprite pokrov predala za baterije.
2. Pritisnite in 10 sekund držite **gumb za ponastavitev** v predalu za baterije.
 - Na zaslonu teče časovnik do **10**. Nato se prikaže **PA** in utripa simbol za WLAN.
 - Ponastavili ste tovarniške nastavitve termostata CZW-250. Ponovno izvedite začetno nastavitvev, glejte  poglavje **zatič RAV na strani 20**.



OPOMBA

Pri termostatih CZW-250 z različico programske opreme 4.9 samo na kratko pritisnite **gumb za ponastavitev**, če želite ponastaviti tovarniške nastavitve termostata CZW-250.

9 ODPRAVLJANJE TEŽAV

Tudi pri termostatu CZW-250 se lahko pojavijo težave. Naslednje informacije vam bodo pomagale pri odpravljanju težav.

| Težava | Vzrok | Rešitev |
|---|---|--|
| Aplikacija v območju »Moje omrežje WLAN« ne prikazuje WLAN. | <ul style="list-style-type: none">Vaš usmerjevalnik ne deluje v frekvenčnem območju 2,4 GHz.Zaznavanje lokacije (GPS) pametnega telefona je izklopljeno ali pa aplikacija nima dostopa do njega. | <ul style="list-style-type: none">Preverite, ali vaš WLAN deluje v frekvenčnem območju 2,4 GHz, saj je vaš CZW-250 mogoče vključiti le v omrežje WLAN z 2,4 GHz. Za več informacij glejte navodila za uporabo vašega usmerjevalnika.Vklopite zaznavanje lokacije (GPS) v pametnem telefonu.Aplikacija potrebuje odobritev za dostop do vaše lokacije (GPS). Če je potrebno, v svojem pametnem telefonu prilagodite to nastavitvev. Za več informacij glejte navodila za uporabo vašega pametnega telefona. |
| C1 | <ul style="list-style-type: none">V aplikacijo niste pravilno vnesli gesla za WLAN.Moč signala WLAN je prešibka. | <ul style="list-style-type: none">Izbrišite CZW-250 iz aplikacije in ga ponovno dodajte, glejte  poglavje zatič RAV na strani 20.Z ustreznimi ukrepi izboljšajte moč signala WLAN v domačem omrežju. |
| C2 | <ul style="list-style-type: none">Geslo za WLAN je bilo spremenjeno.Povezava se je porušila.Povezava WLAN je bila začasno prekinjena (npr. izpad električne energije, omrežni kabel). | <ul style="list-style-type: none">CZW-250 je treba ponovno povezati z omrežjem WLAN (z vnosom novega gesla WLAN).Z ustreznimi ukrepi izboljšajte moč signala WLAN v domačem omrežju.Preverite na primer napajanje in omrežni kabel. |
| C3 | Povezava WLAN brez dostopa do interneta. | Preverite internetni priključek. |
| Bateriji je treba pogosto zamenjati. | Preverite moč signala omrežja WLAN. | Preverite internetni priključek. |
| E1-E3 | S pritiskom na kateri koli gumb izbrišete prikaz napake na zaslonu in prilagajanje se znova zažene. | |
| E1 | Prilagoditev ni mogoča. CZW-250 ni montiran na radiatorju. | CZW-250 pravilno montirajte na radiator. |
| E2 | Prekratek hod ventila ali premajhna moč baterij. | Večkrat ročno odprite in zaprite dročnik ventila ali vstavite novi bateriji. |
| E3 | Ventila ni mogoče premakniti. | Za potrditev pritisnite kateri koli gumb. Prepričajte se, da je dročnik ventila prosto premičen. |
| bt | Bateriji sta šibki. | Zamenjajte bateriji. |

10 ČIŠČENJE IN SHRANJEVANJE

Če termostata CZW-250 dalj časa ne boste uporabljali, ga izklopite in odstranite bateriji. CZW-250 shranjujte na suhem mestu, kjer ni prahu.



POMEMBNO!

Možnost materialne škode!

Neustrezno ravnanje z napravo lahko povzroči poškodbe.

- ➔ Termostata naprave ne potaplajte v vodo ali druge tekočine.
- ➔ Ne uporabljajte ščetk s kovinskimi ali najlonskimi ščetinami ter ostrih ali kovinskih predmetov za čiščenje, kot so noži, trde lopatke in podobno. S tem lahko poškodujete površine.
- ➔ Napravo očistite z mehko, suho krpo, ki ne pušča vlaken.
- ➔ Ne uporabljajte čistilnih sredstev ali topil.

11 PRILOGA

Naslednje poglavje vsebuje informacije o tehničnih podatkih, storitvah za stranke in druge pravne informacije.

11.1 TEHNIČNI PODATKI

| Oznaka | CZW-250 |
|----------------------|---|
| Napajalna napetost | 2× bateriji AA/LR6 |
| Navojni priključek | M30 × 1,5 mm |
| Način delovanja | Tip 1 |
| Mere | 62 × 68 × 83 mm |
| Teža | 161 g (z baterijami) |
| Vrsta zaščite | IP 20 |
| Stopnja onesnaženja | 2 |
| Natačnost merjenja | ±1 °C |
| Frekvenca WLAN | 2412 MHz ~ 2472 MHz |
| Največja oddajna moč | IEEE 802.11b: 18,29 dBm IEEE 802.11g: 19,30 dBm IEEE 802.11n: 18,41 dBm |

Kadar koli so možne tehnične spremembe. Informacije o združljivosti brez jamstva.

11.2 PODPORA IN STIK

Za tehnično podporo lahko stopite v stik z nami.
Z veseljem vam bomo pomagali pri vašem povpraševanju:

Telefon: +49 (0) 6667 91847-0

E-naslov: support@eurotronic.org

Storitve za stranke: **EUROtronic Technology GmbH**
Südweg 1
36396 Steinau-Ulmbach
Nemčija

11.3 ODSTRANITEV MED ODPADKE



OPOMBA

Pri prodajalcu se pozanimajte o možnostih brezplačnega prevzema odpadnih naprav in porabljenih baterij.



Simbol pomeni, da je treba električne in elektronske odpadne naprave odstraniti ločeno od gospodinskih odpadkov v skladu z zakonskimi predpisi. Napravo odvrzite na zbirnem mestu podjetja za ravnanje s komunalnimi odpadki.



Poškodovane ali izrabljene baterije je treba reciklirati v skladu z direktivo 2006/66/ES in njenimi spremembami. Baterije in/ali odsluženo napravo oddajte na enem od navedenih zbirnih mest.



Pri ločevanju odpadkov upoštevajte oznake embalažnega materiala, ki so označene s kraticami (b) in številkami (a) z naslednjim pomenom: 1–7: plastika / 20–22: papir in karton / 80–98: sestavljeni materiali.



Embalžo odstranite ločeno po vrstah odpadkov. Karton in lepenko zavržite kot odpadni papir, folijo pa oddajte v reciklažo. Z recikliranjem, predelavo materialov ali drugimi oblikami ponovne uporabe pomembno prispevate k varovanju okolja.

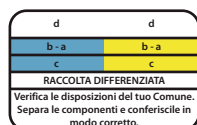

Ta simbol velja samo za Italijo.

11.4 OSEBNI PODATKI

1. Pred odstranitvijo termostata CZW-250 izbrišite vse osebne podatke iz uporabniškega računa aplikacije **Eurotronic Smart Living 2.0**.

11.5 POENOSTAVLJENA IZJAVA O SKLADNOSTI



EUROtronic Technology GmbH izjavlja, da je vaš CZW-250 skladen z vsemi veljavnimi predpisi Skupnosti Evropskega gospodarskega prostora iz Direktive 2014/53/EU. Celotno besedilo izjave EU o skladnosti je na voljo na naslednjem spletnem naslovu:
<https://eurotronic.org/service/downloads>

11.6 INFORMACIJE O GARANCIJI

Garancijsko obdobje traja 24 mesecev in začne teči na dan nakupa. Shranite račun kot dokazilo o nakupu. Med garancijskim obdobjem lahko okvarjene termostate za varčevanje z energijo z zadostno poštnino pošljete na naslov za servis. Pred vračilom izdelka se obrnite na naš oddelek storitev za stranke. Nato boste brezplačno prejeli novo ali popravljeno napravo. S popravilom ali zamenjavo naprave ne začne teči novo garancijsko obdobje. Upoštevajte, da garancijo odobrimo le za funkcije naprave, ne pa tudi za funkcionalnost medsebojnega delovanja naprave in ohišja ventila.

Tehnični podatki, povezani z uporabo, so zagotovljeni samo skupaj z ventili Heimeier, Junkers Landys+Gyr, MNG, Honeywell Braukmann z merami navoja (M30x1,5), Oventrop (M30x1,5) Danfoss RA, RAV in RAVL. Kombinacije naprav so na voljo na naši spletni strani (www.eurotronic.org). Pri uporabi termostata CZW-250 z ventili/priključki drugih proizvajalcev, ki niso navedeni na seznamu, mora funkcionalnost zagotoviti uporabnik. EUROtronic v teh primerih ne zagotavlja garancije.

Po izteku garancijskega obdobja lahko okvarjeno napravo z zadostno poštnino pošljete v popravilo na navedeni naslov. Popravila, opravljena po izteku garancijskega obdobja, so plačljiva. Vaše zakonske pravice s to garancijo niso omejene.

11.7 PROIZVAJALEC

EUROtronic Technology GmbH

Südweg 1, 36396 Steinau-Ulmbach
Nemčija

+49 (0) 6667 91847-0
support@eurotronic.org
www.eurotronic.org



EUROtronic Technology GmbH
Südweg 1 | 36396 Steinau-Ulmbach | Nemčija
www.eurotronic.org