

Regulator economisire energie Comet ZigBee -Set inițiere-

MANUAL DE OPERARE



CASETA LUCRĂRII

Manual de operare:
Regulator economisire energie **Comet ZigBee** - Starterset -

Producător

EUROtronic Technology GmbH
Südweg 1
D-36396 Steinau-Ulmbach
Germania
www.eurotronic.org

Ediția 2024.12
Versiune 1.1 / RO

Editor

Ingenieurbüro FORMAT GmbH
Ebertstraße 80
D-26382 Wilhelmshaven
Germania
www.format-docu.de

Indicații legale

Denumirile de marcă și mărcile comerciale menționate în acest document și, dacă este cazul, protejate de drepturi ale unor terți, sunt supuse, fără restricții, dispozițiilor legislației aplicabile privind mărcile comerciale și drepturilor de proprietate ale proprietarilor înregistrați. Respectați toate legile și prevederile locale și regionale, precum și normele de siguranță menționate în acest document.

Notă privind drepturile de autor

Conținutul acestui document este protejat prin drepturi de autor.
Transmiterea, cedarea și alte forme de distribuire a conținutului acestui document către terți, realizarea de copii, transcrieri și alte reproduceri, precum și exploatarea și alte utilizări sunt interzise - chiar și parțial - fără acordul prealabil, expres și în scris al autorului.

© 2024 Toate drepturile rezervate.

CONȚINUT



Acest manual de operare vă va ghida la punerea în funcțiune și utilizarea Comet ZigBee și Gateway ET Home Link și va răspunde la toate întrebările esențiale. Citiți cu atenție acest manual de operare înainte de a utiliza Comet ZigBee și Gateway ET Home Link. Păstrați acest manual de operare și înmânați toate documentele părților terțe.

1	Informații privind siguranța	5
1.1	Reprezentarea mesajelor de avertizare	5
1.2	Mesaje de avertizare	6
2	Conținut livrat	9
3	Vedere de ansamblu	10
3.1	Utilizarea conform destinației	10
4	Elemente de operare și de afișare	11
4.1	Elemente de comandă	12
4.2	Elemente de afișare Comet ZigBee	13
4.3	Elemente de afișare Gateway ET Home Link	14
5	Punerea în funcțiune	16
5.1	Se instalează App ET HomeLink	17
5.2	Gateway sunt conectate cu aplicația	18
5.2.1	Adăugare Gateway	18
5.2.2	Selectarea rețelei	19
5.2.3	Racordați Gateway la curent	20
5.2.4	Învățați gateway-ul	21
5.2.5	Finalizați configurarea gateway-ului dvs.	27
5.3	Conectarea Comet ZigBee	28
5.3.1	Adăugarea Comet ZigBee	28
5.3.2	Introducerea bateriilor	30
5.3.3	Învățare Comet ZigBee	31
5.3.4	Selectarea Gateway	32
5.3.5	Montarea pe radiator	34
5.3.6	Adaptare	36
5.3.7	Numirea și atribuirea Comet ZigBee	37
6	Comenzi și funcții	39
6.1	Operarea Gateway ET Home Link	41
6.2	Operarea Comet ZigBee	43
6.2.1	Setarea temperaturii într-o cameră	44
6.2.2	Setarea dispozitivelor	46
6.2.3	Planuri de încălzire	47
6.2.4	Plan de absență	51

6.3	Alte funcții ale Comet ZigBee.....	55
6.4	Deconectați conexiunea ZigBee	56
6.5	Resetare la setările din fabrică	58
7	Demontare.....	59
8	Remediarea defecțiunilor.....	60
9	Curățarea și depozitarea	62
10	Anexă	63
10.1	Date tehnice.....	63
10.2	Prezentare generală a adaptoarelor	65
10.3	Suport și contact.....	67
10.4	Eliminare	67
10.5	Date cu caracter personal.....	68
10.6	Declarație de conformitate simplificată	68
10.7	Notă de garanție.....	68
10.8	Producător	69

1 INFORMAȚII PRIVIND SIGURANȚA

În plus față de informațiile privind siguranța din acest manual de operare, trebuie respectate toate celelalte surse disponibile.

Trebuie respectate domeniile de utilizare definite în explicațiile scrise privind **utilizarea conform destinației**.

1.1 REPREZENTAREA MESAJELOR DE AVERTIZARE

Mesajele de avertizare utilizate în acest manual de operare au următoarea semnificație:



AVERTISMENT!

Pericol de vătămare corporală gravă sau moarte dacă nu sunt respectate indicațiile de avertizare marcate cu acest cuvânt de avertizare.

→ Probabilitatea de apariție: posibil



ATENȚIE!

Se pot produce vătămări corporale moderate sau ușoare dacă nu se iau în considerare mesajele de avertizare cu acest cuvânt de semnalizare.

→ Probabilitatea de apariție: posibil



IMPORTANT!

Pot apărea daunele materiale, dacă mesajele de avertizare cu acest cuvânt de semnalizare nu sunt luate în considerare.

→ Probabilitatea de apariție: posibil



INFORMAȚIE

Conține informații suplimentare.

1.2 MESAJE DE AVERTIZARE

În cadrul utilizării Comet ZigBee și a componentelor sale, pot apărea pericole care pot fi evitate prin respectarea următoarelor mesaje de avertizare.



AVERTISMENT!

Pericol de șoc electric!

Manipularea necorespunzătoare a produsului poate duce la deteriorarea acestuia.

- Nu deschideți sau reparați niciodată aparatul dvs.
- Nu atingeți niciodată contactele libere ale aparatului cu obiecte metalice.
- Amplasați aparatul dvs. în apropierea prizelor ușor accesibile.
- Nu introduceți și nu desfaceți niciodată cu mâinile umede piesa de rețea a aparatului.



AVERTISMENT!

Pericol de moarte și de accidentare pe copii mici și copii!

Există pericolul de sufocare cauzat de aparatul dvs. și de materialul ambalajului.

- Nu lăsați niciodată copiii nesupravegheați cu aparatul sau cu materialul ambalajului. Copiii subestimează pericolele. Țineți întotdeauna copiii departe de aparat sau de materialul ambalajului.
- Țineți bateriile departe de copii. În caz de înghițire a bateriilor consultați imediat un medic.



ATENȚIE!

Arsuri din cauza ventilului fierbinte al radiatorului!

Atingerea poate provoca arsuri la mână.

- Lăsați radiatorul să se răcească înainte de montarea, demontarea sau depararea aparatului.
- Purtați mănuși de protecție.



ATENȚIE!

Pericol de rănire din cauza bateriilor care explodează sau curg!

Manipularea necorespunzătoare a bateriilor poate duce la explozie.

- Utilizați exclusiv tipul de baterie specificat.
- Nu încercați niciodată să încărcați baterii nereîncărcabile.
- Dacă nu folosiți aparatul o perioadă mai lungă, opriți-l și scoateți bateriile.
- Nu încălziți bateriile și nu aruncați bateriile în foc deschis sau în apă.
- Nu așezați bateriile în lumina directă a soarelui.
- Protejați bateriile de căldură excesivă.
- Nu scurtcircuitați bateriile.
- Nu demontați niciodată bateriile.
- Nu utilizați împreună baterii noi și folosite.
- Când introduceți bateriile, respectați polaritatea corectă (+/-).
- Înainte de a introduce bateriile, curățați bateriile și contactele din aparat.
- Evitați contactul acidului bateriei cu pielea, ochii și mucoasele.
- În caz de contact cu acidul bateriei, clătiți imediat zonele afectate cu apă curată și consultați un medic.
- Scoateți bateriile descărcate din aparat.
- Înainte de eliminarea aparatului scoateți bateriile din aparat.
- Manipularea incorectă a bateriilor vă poate pune în pericol sănătatea și mediul înconjurător. Bateriile pot conține materiale grele toxice sau dăunătoare mediului (Cd = cadmiu, Hg = mercur, Pb = plumb). Din acest motiv eliminarea separată și reciclarea separată a bateriilor uzate este esențială pentru mediu și sănătate.



ATENȚIE!

Pericol de rănire din cauza unei funcționări defectuoase!

Funcționările defectuoase pot duce la răniri.

- Nu efectuați niciodată reparații la aparat de unul singur.
- Nu deschideți aparatul.
- Nu scurtcircuitați clemele de conexiune ale aparatului.
- Nu efectuați modificări sau conversii la aparatul dvs.
- Nu folosiți aparatul în stare deteriorată.
- În cazul unei erori, contactați serviciul pentru clienți.



IMPORTANT!

Sunt posibile daune materiale și deranjamente în funcționare!

Aparatul dvs. poate fi utilizat de copii cu vârsta de peste 8 ani și de persoane cu capacități fizice, senzoriale sau mentale reduse sau cu o lipsă de experiență și cunoștințe, dacă acestea au fost supravegheate sau instruite cu privire la utilizarea aparatului în condiții de siguranță și dacă înțeleg pericolele implicate.

- Copiii nu au voie să se joace cu aparatul.
- Curățarea și întreținerea la utilizator nu trebuie să fie efectuate de către copii fără supraveghere.



IMPORTANT!

Sunt posibile daune materiale și deranjamente în funcționare!

Influențele mediului pot afecta funcțiile aparatului.

- Țineți aparatul departe de lumina directă a soarelui.
- Utilizați aparatul numai într-un mediu uscat și lipsit de praf.
- Folosiți doar accesoriile originale.
- Nu puneți aparatul în funcțiune dacă este deteriorat.



IMPORTANT!

Sunt posibile daune materiale și deranjamente în funcționare!

Componentele deteriorate și/sau defecțiunile împiedică funcționarea corectă a aparatului.

- În cazul în care apar daune materiale și/sau defecțiuni, contactați serviciul clienți al EUROtronic Technology GmbH.

2 CONȚINUT LIVRAT

Verificați conținutul pachetului de livrare înainte de punerea în funcțiune a Comet ZigBee - set de inițiere - cu privire la completitudine și defecțiuni optice și tehnice.

- 2x regulator economisire energie Comet ZigBee
- 1x Gateway ET Home Link
- 1x cablu de rețea pentru Gateway
- 1x ghid rapid
- 2x set adaptor (Danfoss RA / RAV / RAVL)
- 2x șuruburi și 2x piulițe pentru adaptor
- 4x baterii AA/LR6

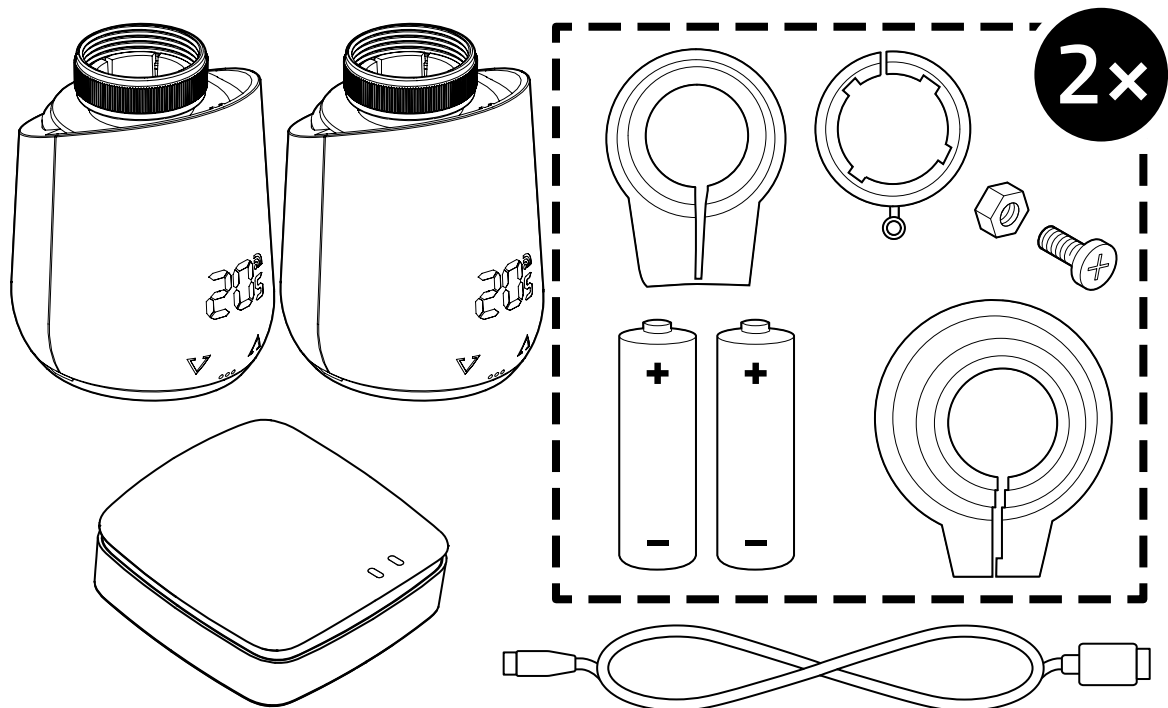

IMPORTANT!

Sunt posibile daune materiale și deranjamente în funcționare!

Componentele deteriorate și/sau defecțiunile împiedică funcționarea corectă a aparatului.

- ➔ În cazul în care apar daune materiale și/sau defecțiuni, contactați serviciul clienți al EUROtronic Technology GmbH.

*În cazul utilizării adaptorului RAV, aveți nevoie de pin-ul RAV pentru a prelungi pistonul supapei.

3 VEDERE DE ANSAMBLU

Vă mulțumim că ați ales un produs de la EUROtronic Technology GmbH. Comet ZigBee este un regulator de economisire a energiei pentru radiator echipat cu standardul radio ZigBee, cu o operare modernă și simplă. Se conectează cu Gateway ET Home Link și reglează temperatura încăperii automat conform datelor și este configurabil, fie direct pe controler, fie în mod convenabil prin intermediul smartphone-ului prin rețeaua App ET HomeLink. Comet ZigBee vă ajută să vă reduceți eficient costurile de încălzire. Dezvoltarea și fabricația sunt 100% „Made in Germany”, ceea ce garantează cea mai înaltă calitate și tehnologie. Acest manual de operare vă va ajuta să vă puneți în funcțiune Gateway ET Home Link și Comet ZigBee rapid și ușor.



INFORMAȚIE

Imaginile din acest manual au scop ilustrativ și nu sunt neapărat la scară. Denumirile produselor și pictogramele din imaginile de pe ecran pot fi diferite de produsul real. EUROtronic Technology GmbH își rezervă dreptul de a modifica designul sau dimensiunile fără notificare prealabilă.

3.1 UTILIZAREA CONFORM DESTINAȚIEI

Comet ZigBee este utilizat pentru a regla o supapă de radiator în spații închise. Modificările, conversiile și reparațiile independente sunt interzise. Nu folosiți baterii reîncărcabile.

Gateway ET Home Link reprezintă interfața centrală între aplicație ET HomeLink și Comet ZigBee conectat. Gateway ET Home Link folosește interfețele ZigBee și Wi-Fi, pentru a comunica cu alte aparate.



INFORMAȚIE

Gateway ET Home Link poate fi folosit doar pentru comanda Comet ZigBee. Alte aparate ZigBee nu sunt susținute și sunt refuzate de Gateway ET Home Link.

Folosiți Gateway ET Home Link și Comet ZigBee doar în spații închise.

Orice altă utilizare decât cea descrisă în acest manual de operare nu este conformă cu destinația și duce la excluderea garanției și a răspunderii. Modificările individuale, conversiile și reparațiile independente sunt interzise. Comet ZigBee și Gateway ET Home Link sunt exclusiv destinate uzului privat.

4 ELEMENTE DE OPERARE ȘI DE AFIȘARE



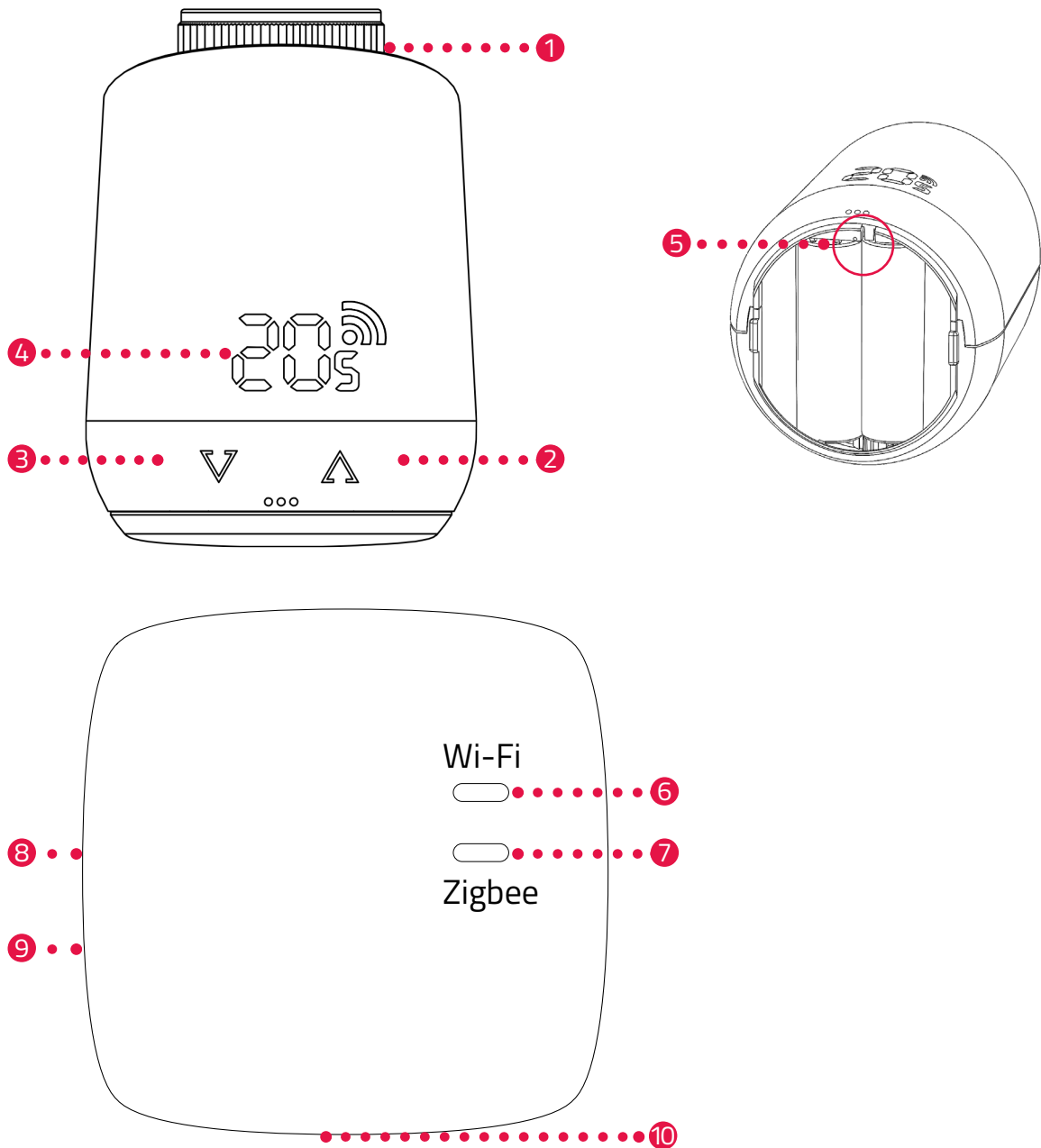





Următorul paragraf descrie elementele de comandă și de afișaj pentru Comet ZigBee și Gateway ET Home Link.



- | | | | |
|---|--------------------------------|----|---|
| 1 | Piuliță olandeză | 6 | LED Wi-Fi |
| 2 | Tasta + (Creștere temperatură) | 7 | LED ZigBee |
| 3 | Tasta - (Reducere temperatură) | 8 | Tastă de resetare (pe partea din spate) |
| 4 | Ecran | 9 | Suprafața de contact NFC |
| 5 | Buton pentru resetare | 10 | Conexiune micro-USB |

4.1 ELEMENTE DE COMANDĂ









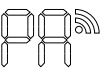
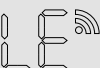
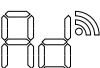

COMET ZIGBEE

Taste	Ațiune	Funcție
	apăsați scurt	Coborârea temperaturii la 0,5 °C.
	apăsați și țineți apăsat	Coborâți temperatura la 0,5 °C, apoi coborâți temperatura la 0,5 °C la fiecare 0,5 sec., până când se atinge cea mai redusă temperatură sau dați drumul tastei.
	apăsați scurt	Creșterea temperaturii cu 0,5 °C.
	apăsați și țineți apăsat	Creșteți temperatura la 0,5 °C, apoi creșteți temperatura la 0,5 °C la fiecare 0,5 sec., până când se atinge cea mai ridicată temperatură sau dați drumul tastei.
Buton pentru resetare	apăsați și țineți apăsată tasta timp de 5 sec.	Comet ZigBee reacționează la eliminarea datelor din Gateways (excludere).
Buton pentru resetare	apăsați și țineți apăsată tasta timp de 10 sec.	Comet ZigBee este resetat la setările din fabrică.
 	apăsați ambele taste și țineți apăsat timp de 3 sec.	Activarea / dezactivarea blocării tastelor.
 	Afișajul indică Ad apăsați ambele taste și țineți-le apăsat timp de 3 sec.	Porniți adaptarea.

GATEWAY ET HOME LINK

Taste	Ațiune	Funcție
	Apăsați tasta și țineți apăsați 5 sec.	Gateway ET Home Link este resetat.

4.2 ELEMENTE DE AFIȘARE COMET ZIGBEE

Simboluri	Denumire	Funcție
	Simbol wireless	Afișează o conexiune wireless existentă sau un proces de cuplare. Dacă simbolul nu este afișat, nu există nicio conexiune wireless.
	Mod cuplare (includere)	Indică modul de cuplare activ pentru a conecta aparatul cu un Gateway.
	Mod de decuplare (excludere)	Indică modul de decuplare activ pentru a deconecta aparatul cu un Gateway.
	Adaptare	Indică că se poate porni adaptarea la corpul de încălzire.
	Animare	Indică că adaptarea este activă procesul poate dura un moment.
	Animare	Indică că blocarea tastei a fost activată resp. dezactivată.
	Baterie slabă	Indică că starea bateriei este sub 25 %.
	Mesaj de defecțiune	Indică că deconectarea aparatului de la Gateway (excludere) este eronată.
	Mesaj de defecțiune	Indică că cuplarea aparatului de la Gateway (includere) este eronată.
	Mesaj de defecțiune	Indică că a apărut eroarea E1 vezi  secțiunea 8 Remedierea defecțiunilor la pagina 60.
	Mesaj de defecțiune	Indică că a apărut eroarea E3 vezi  secțiunea 8 Remedierea defecțiunilor la pagina 60.

4.3 ELEMENTE DE AFIȘARE GATEWAY ET HOME LINK

LED WI-FI

Stare	Culoare	Funcție
Mod de învățare	Iluminează verde/galben	Modul de învățare este activ. Gateway poate fi adăugat la aplicație.
Construire conexiune	Iluminează 2× unul după altul verde/galben	Gateway se conectează cu serverul.
Starea de funcționare	Iluminează verde/galben	Gateway este în stare normală de funcționare.
Transferul de date	Iluminează o dată scurt verde/galben	Gateway-ul trimite sau primește datele.
Actualizare	Iluminează portocaliu	Actualizarea gateway-ului sau a unui Comet ZigBee este realizată.
Resetare	Iluminează 2 × roșu	Gateway-ul este resetat la setările din fabrică.
Stare eroare C1	Iluminează intermitent la fiecare 2 secunde 1× roșu	Parola Wi-Fi a fost introdusă în aplicație în mod fals. Gateway-ul nu se poate conecta la rețeaua Wi-Fi.
Stare eroare C2	Iluminează intermitent la fiecare 2 secunde 2× roșu	Conexiunea Wi-Fi este întreruptă.
Stare eroare C3	Iluminează intermitent la fiecare 2 secunde 3× roșu	Conexiunea Wi-Fi există dar conexiunea la server lipsește.

LED ZIGBEE

Stare	Culoare	Funcție
Caută	Iluminează scurt la fiecare 2 secunde galben/verde	Gateway-ul caută aparatele ZigBee disponibile.
Construire conexiune	Iluminează rapid galben/verde	Rețeaua ZigBee este construită.
Operare normală	Iluminează galben/verde	Gateway-ul este în stare normală de funcționare.
Transferul de date	Iluminează 1× scurt galben/verde	Gateway-ul trimite sau primește datele.
Actualizare	Iluminează portocaliu	Actualizarea gateway-ului sau a unui Comet ZigBee.
Resetare	Iluminează 2× roșu	Gateway-ul este resetat la setările din fabrică.
Stare eroare	Ilumienază roșu	Eroare în rețeaua ZigBee.

5 PUNEREA ÎN FUNCȚIUNE

Înainte de montare trebuie să se realizeze următoarele pregătiri:

- Instalați aplicația **ET HomeLink** pe smartphone.
- Conectați Gateway ET Home Link cu aplicația.
- Conectați Comet ZigBee cu Gateway.

Procesul de conexiune cu aparatele ZigBee-Geräten se numește includere. Deconectarea de la rețea se numește excludere. Ambele procese trebuie inițiate de Gateway ET Home Link.

Comportamentul în rețeaua ZigBee

Comet ZigBee poate fi adăugată la rețeaua ZigBee, pentru a comunica cu alte aparate ZigBee-certificate și/sau aplicații de la alți producători.

Toate nodurile de rețea operate de baterii (noduri), indiferent de producător funcționează ca repetitor și îmbunătățesc încrederea rețelei fără fir ZigBee.

Siguranța rețelei

Comet ZigBee poate comunica în formă criptată cu alte dispozitive ZigBee, dacă acestea acceptă, de asemenea, comunicarea criptată. Dacă nu este cazul, Comet ZigBee comunică necriptat.

Următoarele secțiuni descriu procedura de utilizare a aplicației **ET HomeLink** pentru sistemul de operare Android. Procedura poate fi diferită pentru sistemul de operare iOS.



INFORMAȚIE

Următoarele capturi de ecran prezintă aplicația la momentul publicării acestui manual de operare.

Versiunile mai noi ale aplicației pot fi diferite în ceea ce privește aspectul și conținutul.

Vă rugăm să rețineți că imaginile din capturile de ecran pot fi diferite din punct de vedere vizual față de produsele dumneavoastră.

5.1 SE INSTALEAZĂ APP ET HOMELINK

1. Descărcați-vă aplicația **ET HomeLink** de pe Google Play (Android) sau de pe App Store (iOS).
2. Instalați aplicația pe smartphone.

Cerințe de sistem:

Android începând cu versiunea 6.0

iOS începând cu versiunea 13

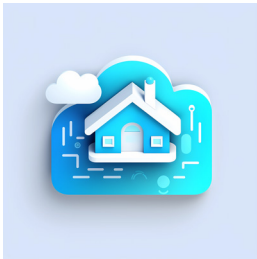

INFORMAȚIE

În timpul configurării inițiale a aplicației, se verifică dacă aplicația este autorizată să acceseze funcțiile smartphone-ului dumneavoastră. Permiteți accesul pentru a utiliza întreaga gamă de funcții ale Comet ZigBee.

3. Deschideți aplicația pe smartphone și urmați instrucțiunile.
4. Creați un nou cont de utilizator pentru a utiliza aplicația. Vă rugăm să rețineți că conturile de utilizator Eurotronic Smart Living 2.0 existente nu sunt compatibile.
→ Vizualizarea principală **Casa mea** este afișat.

5.2 GATEWAY SUNT CONECTATE CU APLICAȚIA

Următoarele secțiuni descriu cum să adăugați Gateway ET Home Link în aplicație.

5.2.1 ADĂUGARE GATEWAY

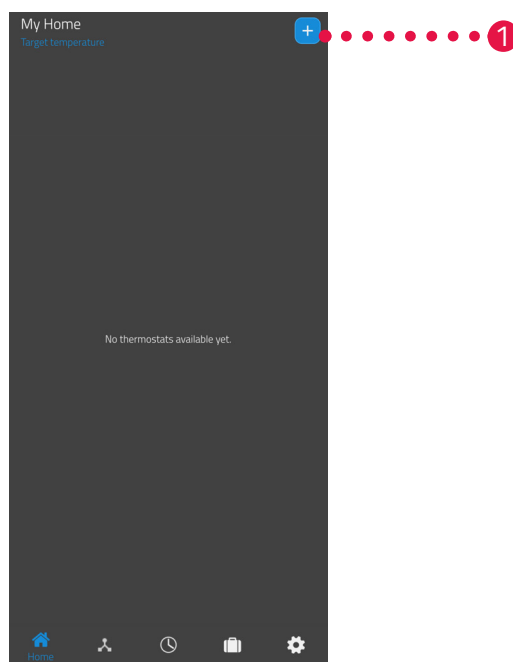

1. Apăsați pe butonul , pentru a adăuga un dispozitiv nou.

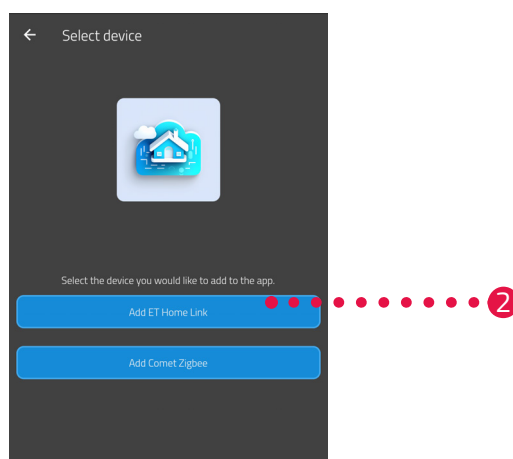

2. Apăsați pe butonul **ET Home Link adăugare**.
3. Urmăriți apoi pașii indicați în asistentul de configurare pentru a configura Gateway ET Home Link pentru prima dată.

5.2.2 SELECTAREA REȚELEI

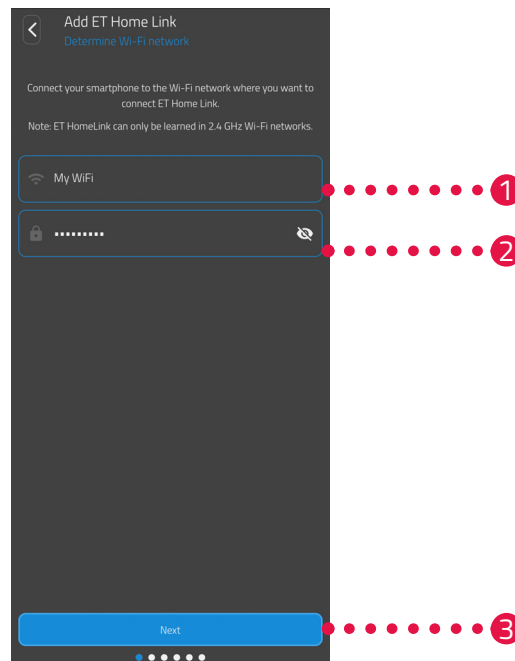

1. Se afișează automat rețeaua Wi-Fi la care este conectat smartphone-ul dumneavoastră. Dacă este necesar, puteți integra Gateway ET Home Link într-o altă rețea Wi-Fi. Pentru a face acest lucru, închideți aplicația și conectați-vă smartphone-ul la rețeaua Wi-Fi dorită.



INFORMAȚIE

Pentru ca Wi-Fi-ul dvs. să fie afișat în câmpul Rețeaua mea Wi-Fi, trebuie să fie îndeplinite următoarele cerințe:

- Wi-Fi-ul dvs. trebuie să transmită în gama de frecvențe de 2,4 GHz. Dacă routerul dvs. acceptă numai gama de frecvențe de 5 GHz, funcționarea Comet ZigBee nu este posibilă. Pentru mai multe informații, consultați manualul de operare al routerului dumneavoastră.
- Detectarea locației (GPS) a smartphone-ului dvs. trebuie să fie activată.
- Aplicația **ET HomeLink** are nevoie de permisiunea de a vă accesa locația (GPS). Reglați această setare în smartphone, dacă este necesar. Pentru mai multe informații, consultați manualul de operare a smartphone-ului dumneavoastră.

2. Introduceți parola pentru WLAN-ul dvs. în câmpul de introducere. Asigurați-vă că ați scris corect parola. Aplicația nu verifică parola Wi-Fi-ului dumneavoastră. Dacă parola este introdusă incorect, procesul de configurare continuă, iar conexiunea cu gateway-ul ET Home Link nu poate fi stabilită.
3. Apăsați butonul **Continuare**.

5.2.3 RACORDAȚI GATEWAY LA CURENT

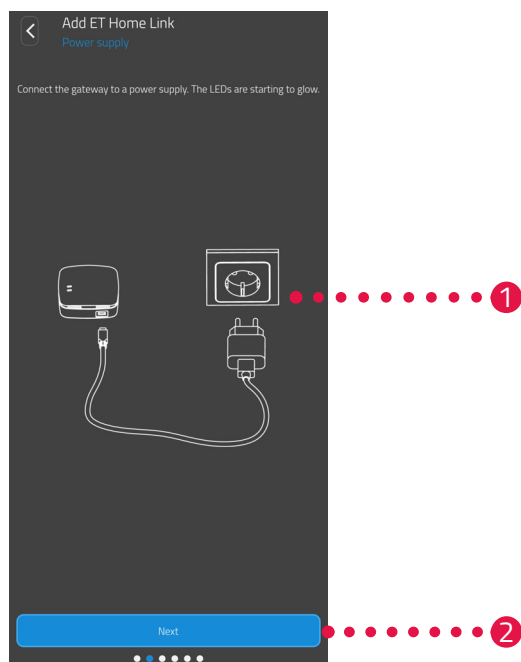

1. Conectați gateway-ul ET Home Link la o priză adecvată folosind cablul micro USB și o unitate de alimentare USB adecvată, așa cum se arată în imagine.



INFORMAȚIE

În pachetul de livrare nu este inclusă nicio unitate de alimentare USB. Utilizați o unitate de alimentare USB adecvată cu următoarele date tehnice:

- ieșire: 5 V DC, 1 A

2. Apăsați butonul **Continuare**.

5.2.4 ÎNVĂȚAȚI GATEWAY-UL

Gateway ET Home Link este acum automat în modul învățare. În modul de învățare LED-ul ZigBee luminează pe durată verde/galben și LED-ul Wi Fi luminează verde/galben.



INFORMAȚIE

Dacă indicatoarele luminoase arată o stare diferită, resetați gateway-ul ET Home Link la setările din fabrică (vezi  secțiunea **6.5 Resetare la setările din fabrică la pagina 58**)

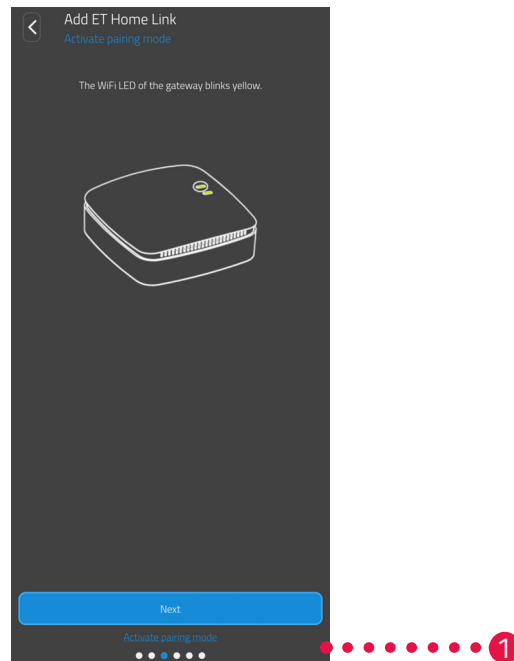

1. Apăsați butonul **Continuare**.

Comet ZigBee -Set de inițiere- Punerea în funcțiune

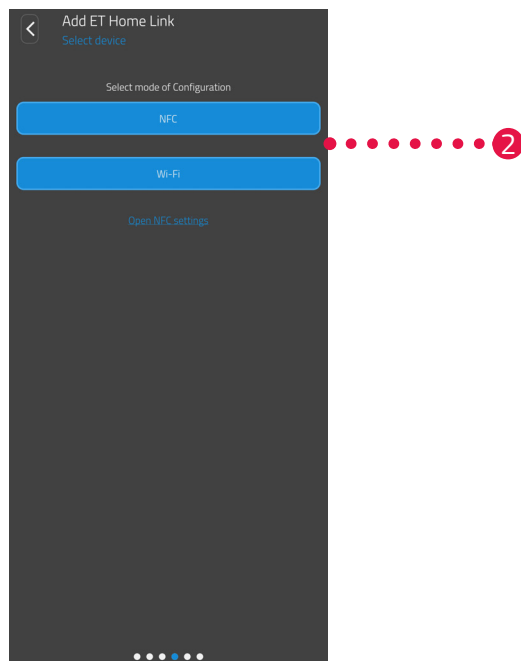

2. Apăsați pe metoda de învățare dorită:
NFC, mai departe în secțiunea **Învățare cu NFC la pagina 23**
Wi-Fi, mai departe în secțiunea **Învățarea cu WiFi la pagina 25**

ÎNVĂȚARE CU NFC

După selectarea opțiunii **NFC** urmați următoarele indicații. De la NFC („comunicarea în câmp apropiat”) se pot modifica aparatele compatibile în apropierea datelor fără fir.



INFORMAȚIE

Pentru a utiliza metoda de învățare NFC, smartphone-ul dvs. trebuie să fie compatibil cu funcția NFC și funcția trebuie să fie activată pe smartphone. Pentru mai multe informații, consultați manualul de operare a smartphone-ului dumneavoastră.

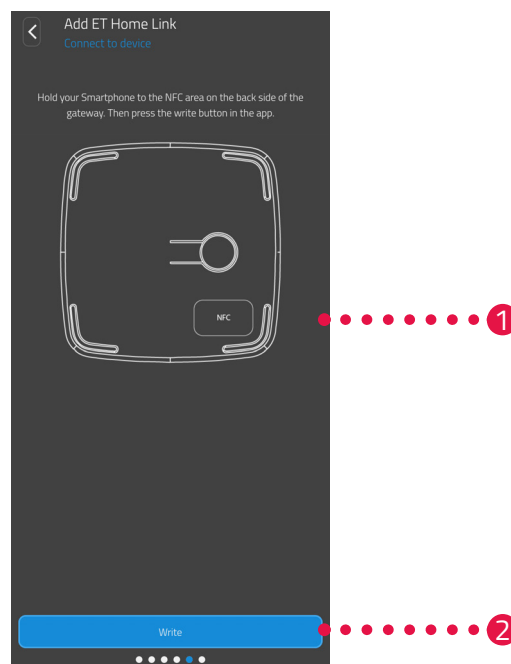

1. Așezați suprafața de contact NFC a smartphone-ului dvs. (partea din spate) pe suprafața de contact NFC a Gateway ET Home Link, așa cum este indicat.
2. Apăsați pe suprafața **scriere**.
→ Datele de configurare sunt transferate de pe smartphone-ul dvs. către gateway-ul ET Home Link.

Comet ZigBee -Set de inițiere- Punerea în funcțiune

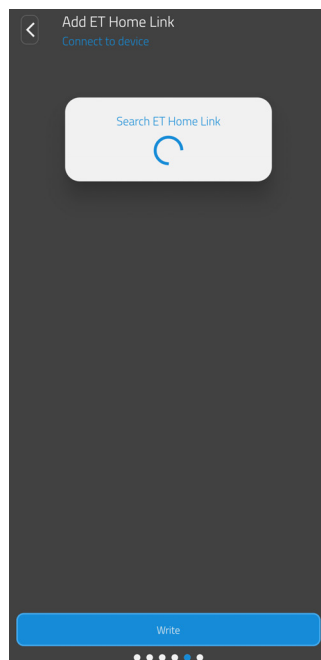

3. Așteptați până când procesul de configurare este finalizat.



4. După finalizarea configurării, atingeți butonul **mai departe**.

ÎNVĂȚAREA CU WIFI

După selectarea opțiunii **WiFi** urmați următoarele indicații.

Procesul diferă în funcție de sistemul de operare (Android, iOS) utilizat pe smartphone-ul dumneavoastră. Următorii pași descriu procedura pentru Android.

Configurarea Wi-Fi (pașii 1 - 4) este automată cu sistemul de operare iOS.

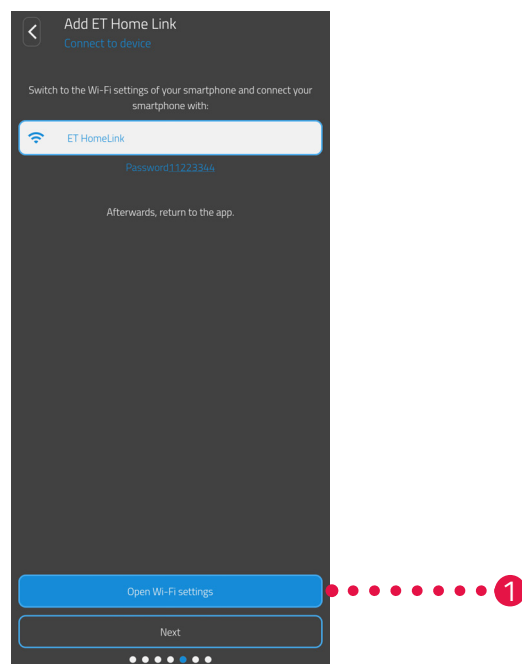

1. Apăsați pe butonul **Către setările WiFi**.
→ Se afișează setările Wi-Fi ale smartphone-ului dumneavoastră.
2. Apăsați pe Wi-Fi **ET Home Link**.
3. Introduceți dacă este necesar parola standard pentru Wi-Fi **ET Home Link: 11223344**
4. Schimbați înapoi la aplicația **ET HomeLink**.

Comet ZigBee -Set de inițiere- Punerea în funcțiune

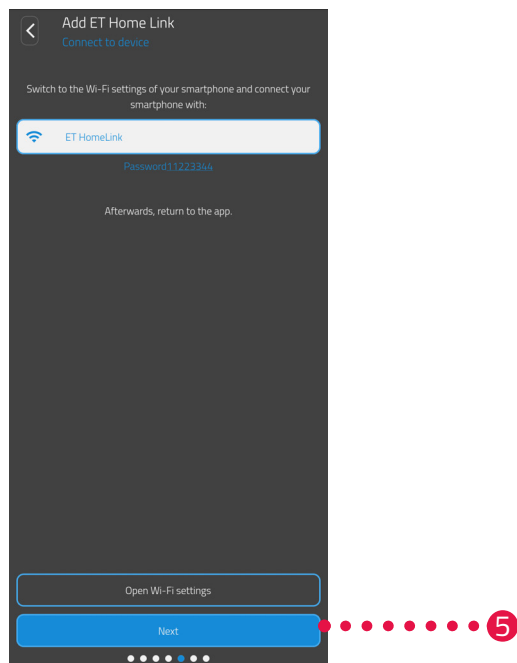

5. Apăsați butonul **Continuare**.

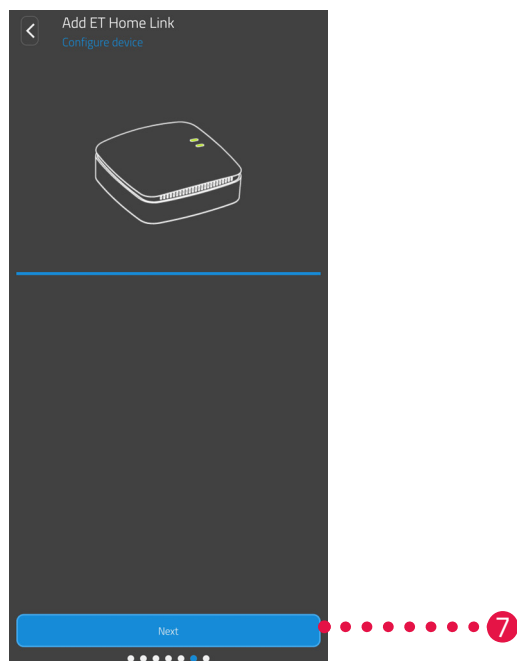

6. Așteptați până când procesul de configurare este finalizat.

7. După finalizarea configurării, atingeți butonul **mai departe**.

5.2.5 FINALIZAȚI CONFIGURAREA GATEWAY-ULUI DVS.

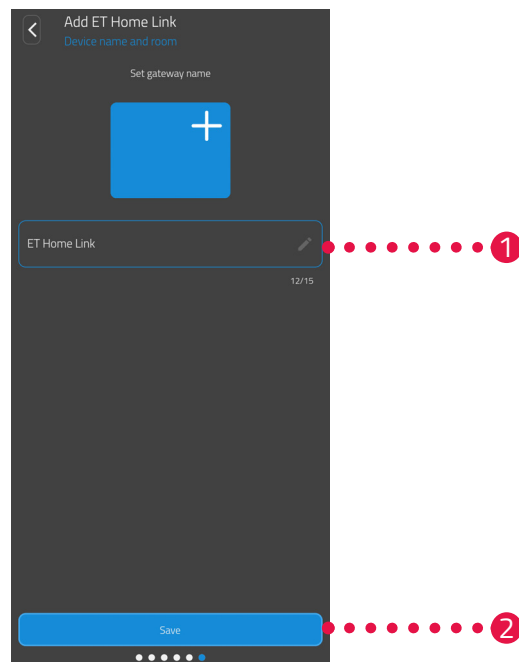

1. Atribuiți un nume unic pentru Gateway ET Home Link. Numele este afișat în aplicație.
2. Apăsați butonul **Salvare**.
→ Ați finalizat cu succes configurarea Gateway ET Home Link. Următorul pas este să conectați Comet ZigBee la gateway-ul ET Home Link.

5.3 CONECTAREA COMET ZIGBEE

Următoarele secțiuni descriu cum să adăugați Comet ZigBee la gateway și la aplicație.

5.3.1 ADĂUGAREA COMET ZIGBEE

Asigurați-vă că sunt îndeplinite următoarele cerințe:

- Gateway-ul ET Home Link este configurat.

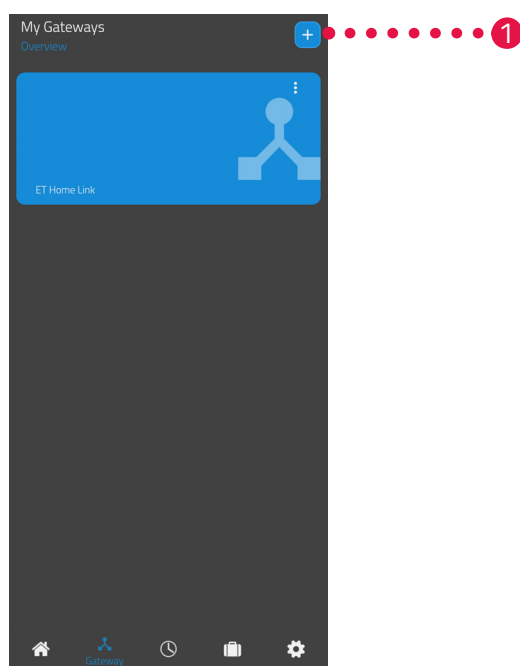

1. Apăsați pe butonul +, pentru a adăuga un dispozitiv nou.

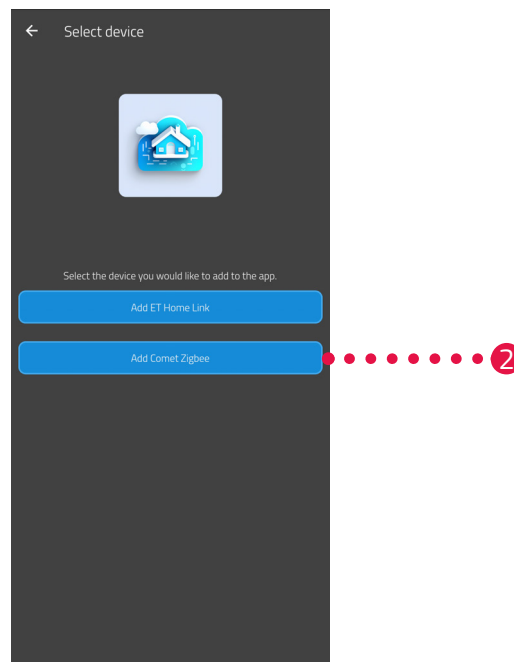

2. Apăsați pe butonul **Comet ZigBee adăugare**.
3. Urmați apoi pașii afișați în asistentul de configurare pentru a configura Comet ZigBee pentru prima dată.



INFORMAȚIE

La apariția erorilor (de ex. **C1**) apăsați **tasta-** sau **tasta +** pentru a confirma mesajul de eroare și a repeta procesul.

4. Dacă este necesar, puteți adăuga alte dispozitive, așa cum este descris mai sus.

5.3.2 INTRODUCEREA BATERIILOR

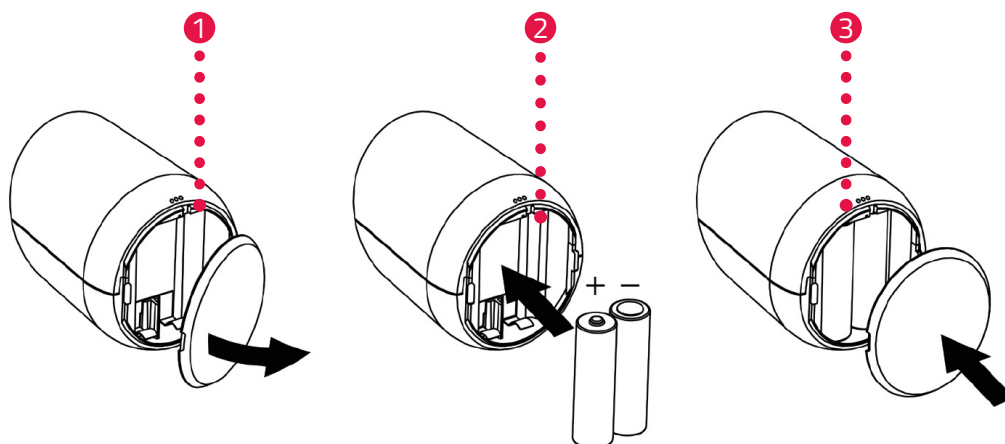

1. Deschideți capacul compartimentului pentru baterii.
2. Introduceți bateriile furnizate după cum se arată.
Fiți atenți la polaritatea corectă și nu folosiți baterii reîncărcabile!
3. Deschideți capacul compartimentului pentru baterii.
 - Capacul compartimentului pentru baterii se fixează cu un clic sonor.
 - Pe ecran este afișat **PA**.



INFORMAȚIE

Dacă afișajul nu afișează **PA**, resetați Comet ZigBee la setările din fabrică (vezi  secțiunea 6.5 **Resetare la setările din fabrică la pagina 58**) și repetați procesul.

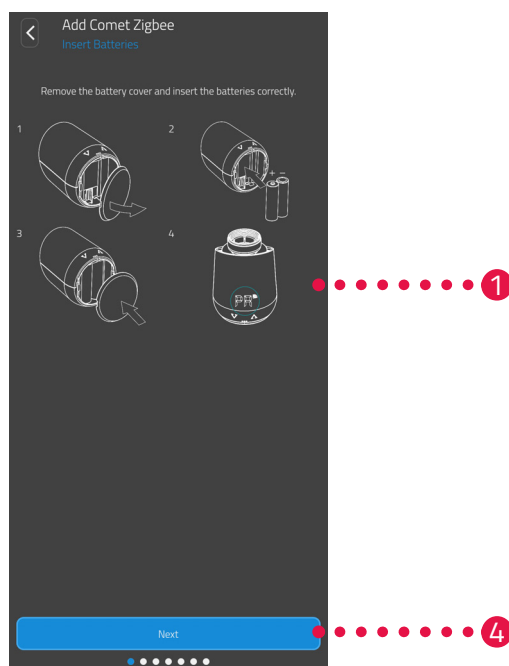

4. Apăsați butonul **Continuare**.

5.3.3 ÎNVĂȚARE COMET ZIGBEE

PA apare pe ecranul Comet ZigBee și simbolul radio clipește. O numărătoare inversă este apoi afișată pe ecran.

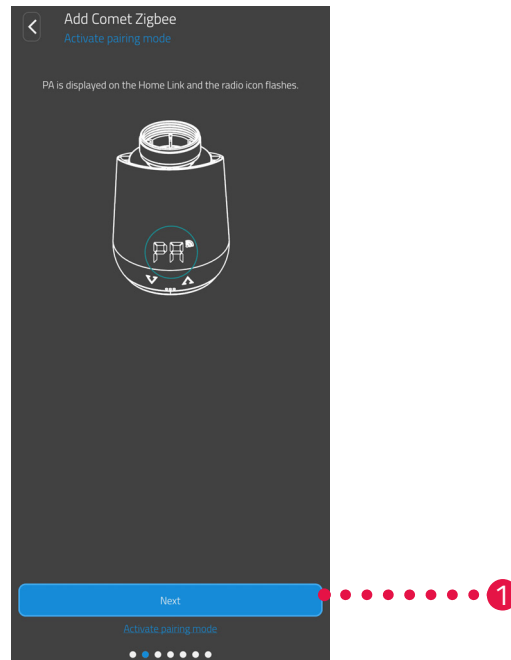

1. Apăsați butonul **Continuare**.



INFORMAȚIE

La apariția erorilor (de ex. **C1**) apăsați **tasta-** sau **tasta +** pentru a confirma mesajul de eroare și a repeta procesul.

5.3.4 SELECTAREA GATEWAY

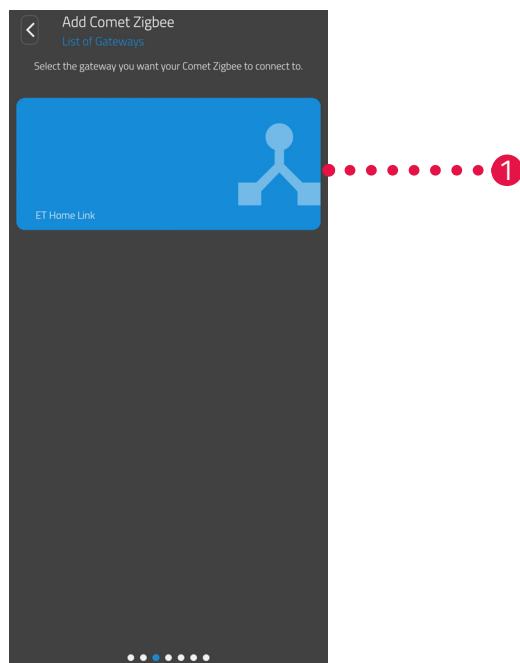

1. Apăsați pe gateway-ul dorit (de ex. Gateway ET Home Link).

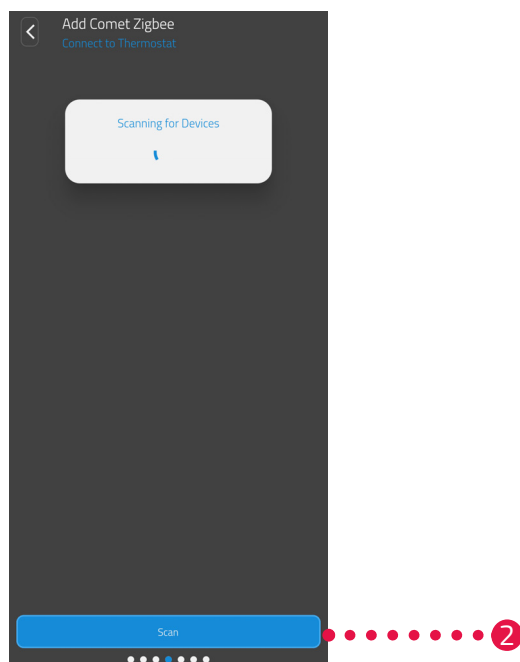

2. Apăsați pe suprafața **căutare termostat**, pentru a adăuga Comet ZigBee la Gateway selectat.
 - În cazul în care procesul are succes, se afișează un mesaj.
 - Comet ZigBee se deplasează în poziția de instalare și afișează o animație corespunzătoare pe ecran.



INFORMAȚIE

La apariția erorilor (de ex. **C1**) apăsați **tasta -** sau **tasta +** pentru a confirma mesajul de eroare și repetați procesul.

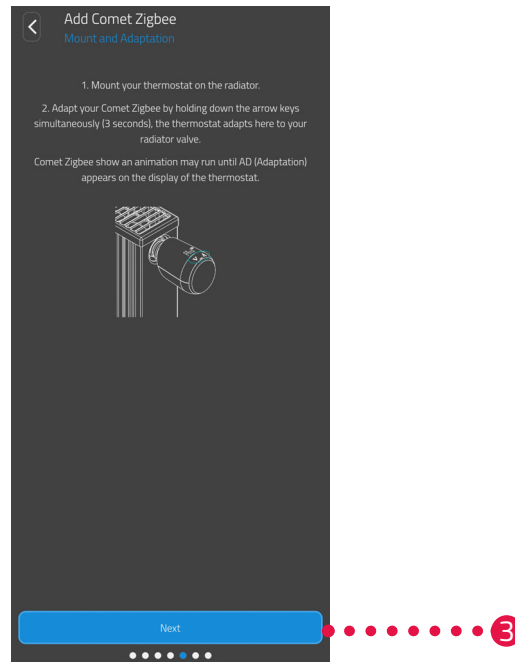

3. Dacă pe ecran se afișează **Ad** amonțați Comet ZigBee acum pe corpul de încălzire (vezi  secțiunea 5.3.5 Montarea pe radiator la pagina 34) și apăsați pe interfață **mai departe**.

5.3.5 MONTAREA PE RADIATOR

Dacă se afișează pe ecran **Ad** montați Comet ZigBee pe corpul de încălzire dorit.

Comet ZigBee poate fi montat pe toate părțile inferioare de supapă cunoscute (consultați lista de adaptoare la www.eurotronic.org/service/faq).



ATENȚIE!

Arsuri din cauza ventilului fierbinte al radiatorului!

Atingerea poate provoca arsuri la mână.

- ➔ Nu atingeți supapele fierbinți ale corpurilor de încălzire!
- ➔ Lăsați radiatorul să se răcească înainte de montarea, demontarea sau depanarea aparatului!

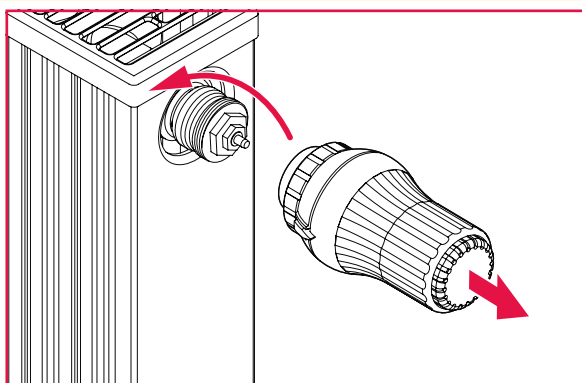

1. Întoarceți complet capul termostatului actual.
2. Slăbiți dispozitivul de fixare și scoateți capul termostatului de pe radiator.

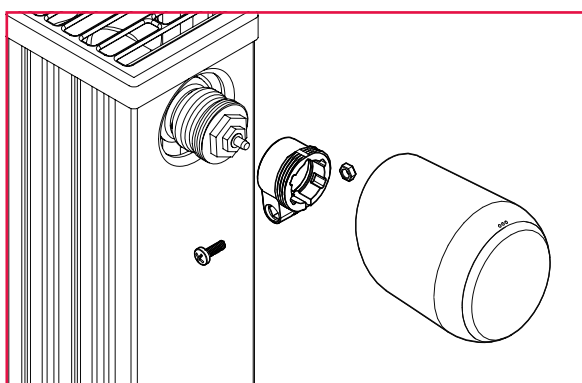

3. Opțional: Selectați un adaptor adecvat din conținutul livrat. Pentru mai multe informații despre adaptoare, consultați  Secțiunea **10.2 Prezentare generală a adaptoarelor** la pagina 65.

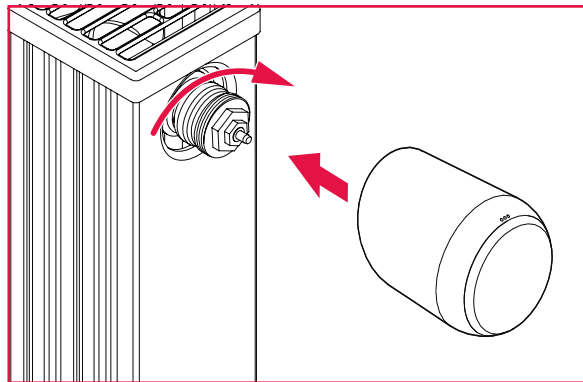

4. Puneți Comet ZigBee pe radiator și rotiți piulița olandeză în sensul acelor de ceasornic.
 - Ați montat cu succes Comet ZigBee.
 - După asamblare, începeți adaptarea, a se vedea  Secțiunea **5.3.6 Adaptare la pagina 36.**



INFORMAȚIE

La montarea/demontarea ulterioară, vă rugăm să rețineți că Comet ZigBee trebuie să fie în modul de adaptare. Pentru a face acest lucru, deschideți capacul compartimentului pentru baterii și scoateți bateriile. Înlocuiți bateriile după aprox. 10 sec. și închideți capacul compartimentului pentru baterii. Comet ZigBee începe din nou și este în modul adaptare. Pe ecran este afișat **Ad**.

5.3.6 ADAPTARE

După o montare reușită Comet ZigBee poate începe cu adaptarea. Condiția prealabilă este să fie afișat **Ad** pe ecranul Comet ZigBee.

1. Pentru a începe adaptarea, țineți apăsată concomitent **tasta +** și **tasta -** de la Comet ZigBee timp de cca 3 secunde.
 - Ecranul afișează o animație în timpul procesului.
 - La adaptare, Comet ZigBee se adaptează cursei părții inferioare a supapei. În acest scop, supapa este deschisă și închisă de mai multe ori pentru a detecta punctele finale respective. Acest proces poate dura un moment. După o adaptare reușită, Comet ZigBee trece în regimul normal.
 - Temperatura nominală (21 °C) și simbolul wireless sunt afișate.

În cazul în care apare o problemă cu Comet ZigBee, este necesară o nouă adaptare.



INFORMAȚIE

La apariția erorilor apăsați **tasta -** sau **tasta +** pentru confirmarea mesajului de eroare și repetați procesul.



INFORMAȚIE

După fiecare schimbare a bateriei, Comet ZigBee trebuie să fie readaptat.

Efectuați următorii pași:

1. Deschideți capacul compartimentului pentru baterii.
2. Scoateți bateriile și așteptați 10 secunde.
3. Reintroduceți apoi bateriile.
Fiți atenți la polaritatea corectă și nu folosiți baterii reîncărcabile!
4. Deschideți capacul compartimentului pentru baterii.
 - Comet ZigBee se repornește și se află în modul de adaptare.
 - Pe ecran este afișat **Ad**.
5. Pentru a începe adaptarea, țineți apăsată concomitent **tasta +** și **tasta -** de la Comet ZigBee timp de cca 3 secunde.
 - Ecranul afișează o animație în timpul procesului.

5.3.7 NUMIREA ȘI ATRIBUIREA COMET ZIGBEE

După instalarea și adaptarea cu succes, puteți da un nume Comet ZigBee în aplicație și puteți atribui Comet ZigBee unei încăperi.

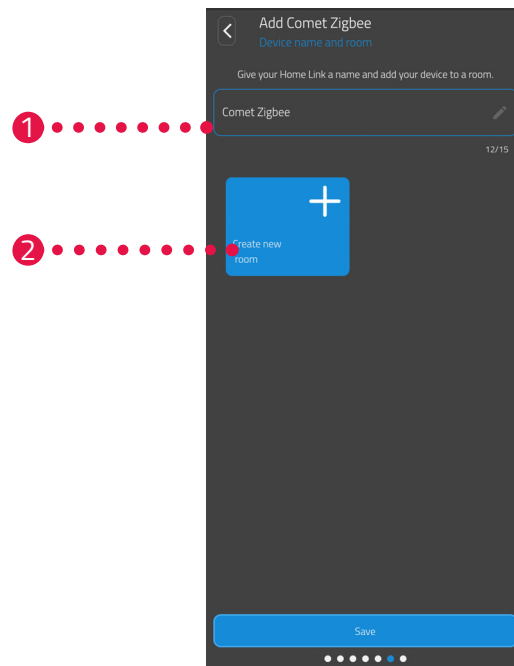

1. Introduceți un nume pentru Comet ZigBee în câmpul de introducere.
2. Apăsați butonul **Creare cameră nouă** pentru a crea o cameră și pentru a atribui Comet ZigBee la această cameră.



INFORMAȚIE

Atunci când utilizați mai multe Comet ZigBee, puteți, de asemenea, să atribuiți dispozitivele la camerele existente. Nu este necesar să se creeze o cameră separată pentru fiecare Comet ZigBee.

Comet ZigBee -Set de inițiere- Punerea în funcțiune

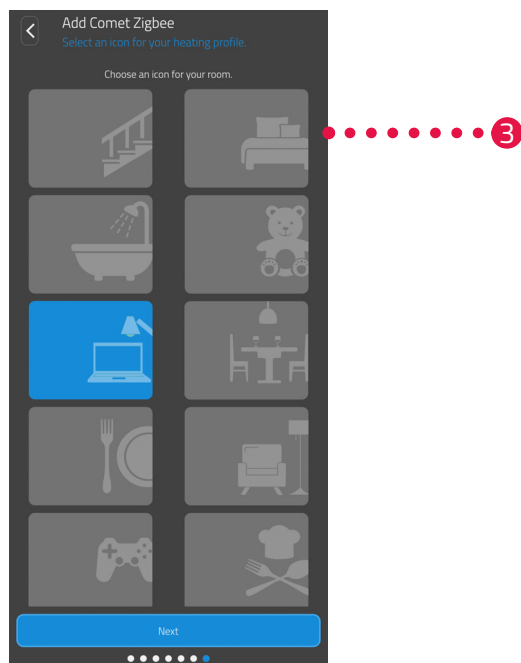

3. Selectați un simbol pentru încăpere.

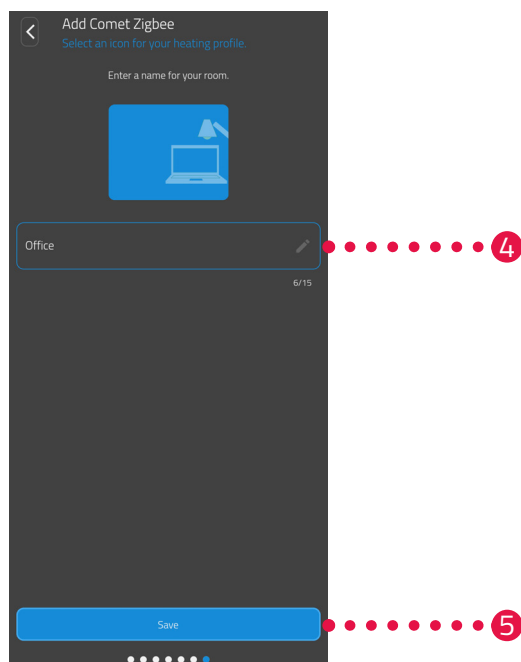

4. Selectați un nume pentru încăpere.

5. Apăsați butonul **Salvare**.

→ Ați numit cu succes Comet ZigBee și i-ați atribuit unei camere.

→ Comet ZigBee este acum complet configurat și operațional.

6 COMENZI ȘI FUNCȚII

După instalarea și punerea în funcțiune cu succes a Comet WiFi, puteți efectua alte setări în aplicația **ET HomeLink**.

Din ecranul de start aveți acces la bara de meniu și la toate camerele care au fost configurate.



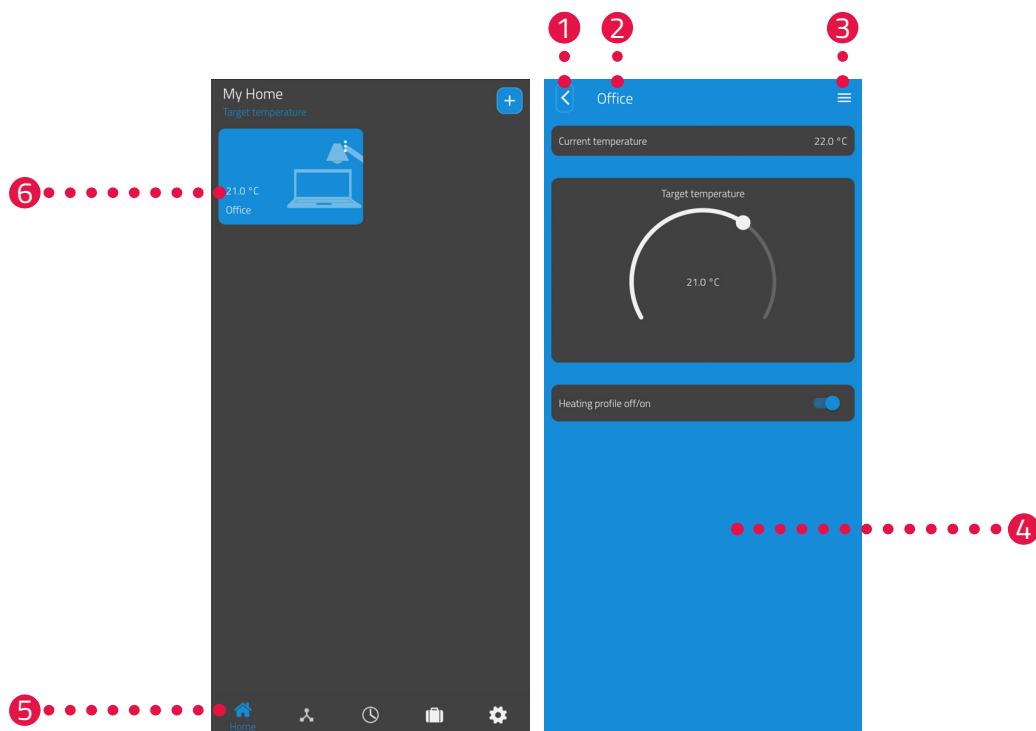

Următoarele secțiuni descriu funcționarea și alte funcții ale gateway-ului ET Home Link și ale Comet Zig-Bee:

- Secțiunea 6.1: Operarea Gateway ET Home Link prin aplicația
- Secțiunea 6.2: Operarea Comet ZigBee prin aplicația
- Secțiunea 6.3. Operarea manuală Comet ZigBee și a altor funcții



- 1 Tasta Înapoi
- 2 Cameră selectată
- 3 Meniul camerei
- 4 Afișajul curent (de exemplu, cameră, dispozitiv etc.)
- 5 Bara de meniu
- 6 Selectarea încăperilor (încăpere-faianță)

În bara de meniu sunt disponibile următoarele funcții:

- Ecranul de start (Casa mea)
- Gateways, vezi  Secțiunea **6.1 Operarea Gateway ET Home Link la pagina 41**
- Planuri de încălzire, a se vedea  Secțiunea **6.2.3 Planuri de încălzire la pagina 47**
- Planuri de concediu, a se vedea  Secțiunea **6.2.4 Plan de absență la pagina 51**
- Setări, a se vedea  Secțiunea **6.2.2 Setarea dispozitivelor la pagina 46**

Puteți accesa dispozitivele Comet ZigBee asociate prin selectarea camerelor (room tiles).

Următoarea listă conține o prezentare generală a pictogramelor de stare care pot fi afișate pe o plăcuță de cameră:



Bateria unui Comet ZigBee din cameră este descărcată.



Camera a fost adăugată la un profil de încălzire. Profilul de încălzire este activ.



Camera a fost adăugată la un profil de încălzire. Profilul de încălzire este inactiv.



A apărut o eroare de adaptare la unul dintre Comet ZigBee din cameră.

6.1 OPERAREA GATEWAY ET HOME LINK

Puteți opera gateway-ul ET Home Link prin intermediul aplicației ET HomeLink.

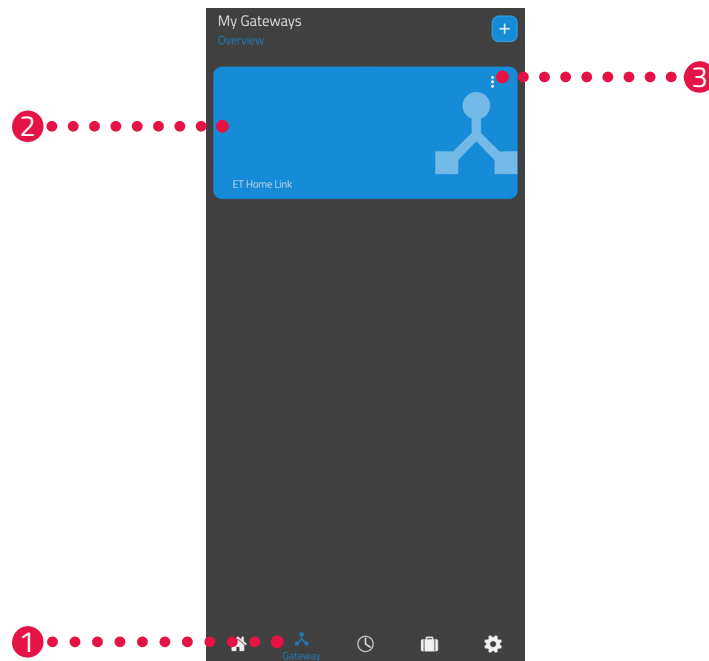

1. Apăsați pe punctul din meniu **Gateway**.
2. Atingeți ușor plăcuța Gateway ET Home Link pentru a afișa o vizualizare detaliată a dispozitivului cu informații suplimentare.

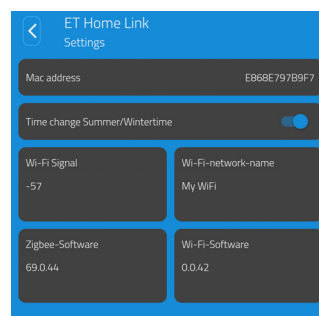

3. Atingeți butonul de meniu.
→ Se afișează un meniu suplimentar.

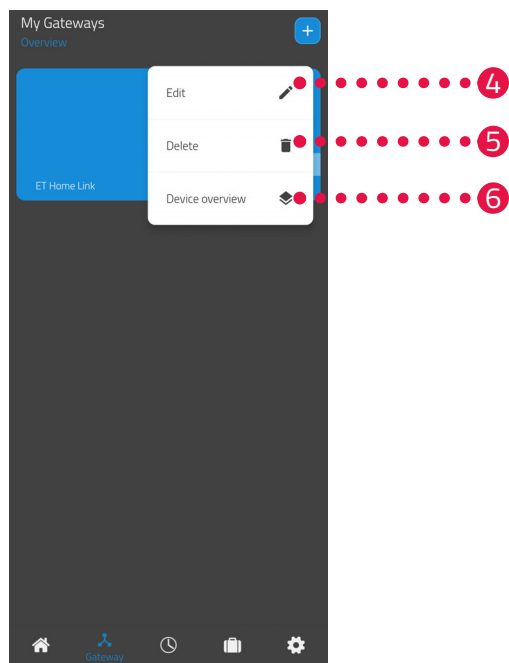

4. Apăsați pe butonul **prelucrarea**, pentru a edita detaliile legăturii dvs. cu Gateway ET Home Link.
5. Apăsați pe butonul **ștergere**, pentru a șterge Gateway ET Home Link din aplicație.



INFORMAȚIE

Dacă ștergeți gateway-ul ET Home Link din aplicație, toate dispozitivele Comet ZigBee conectate (și alte dispozitive conectate) vor fi, de asemenea, șterse din aplicație.

6. Apăsați pe butonul **aparate vizualizare**, pentru a afișa o prezentare generală a tuturor dispozitivelor conectate la gateway-ul ET Home Link.

6.2 OPERAREA COMET ZIGBEE

Puteți opera Comet ZigBee prin intermediul aplicației ET HomeLink.

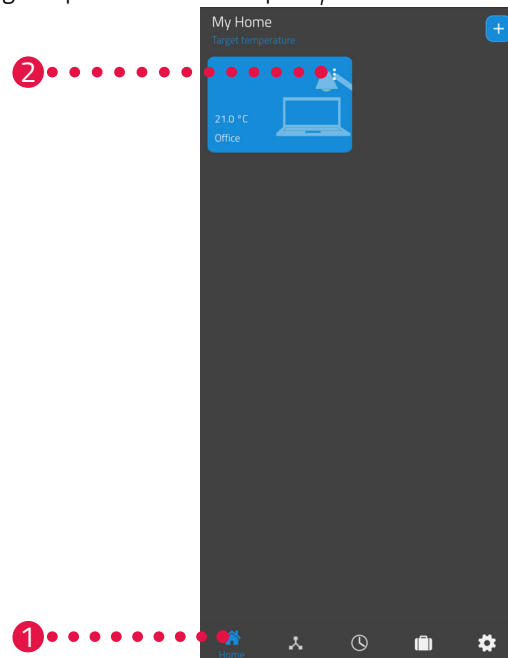

1. Apăsați pe punctul din meniu **acasă**.
2. Atingeți butonul de meniu.
→ Se afișează un meniu suplimentar.

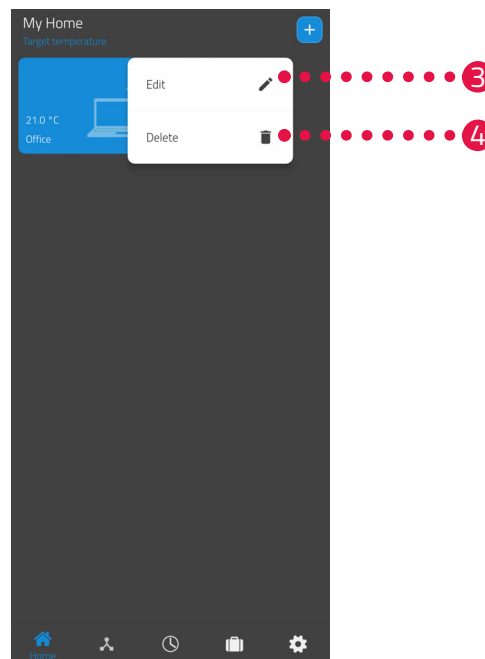

3. Apăsați pe butonul **prelucrare**, pentru a prelucra numele încăperii.
4. Apăsați pe butonul **ștergere**, pentru a șterge încăperea.

6.2.1 SETAREA TEMPERATURII ÎNTR-O CAMERĂ

Puteți seta temperatura pentru fiecare cameră în parte. După selectarea unei camere, setați temperatura dorită pentru cameră sau radiator.

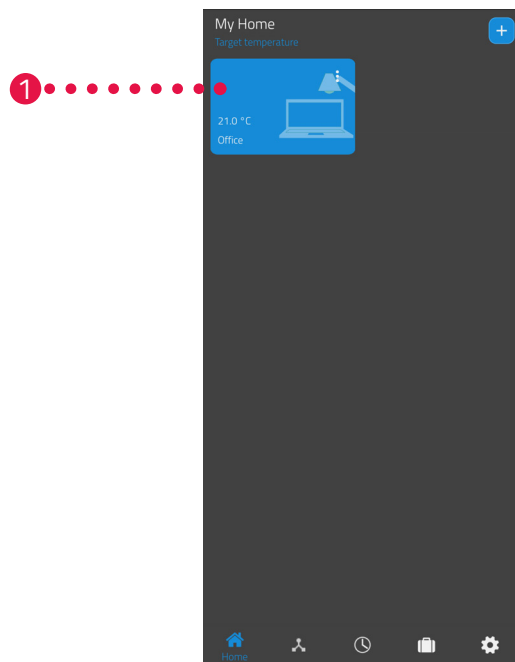

1. Apăsați pe camera dorită (de exemplu, birou).
→ Se afișează temperatura curentă a camerei și temperatura setată.

2. Efectuați alte setări:

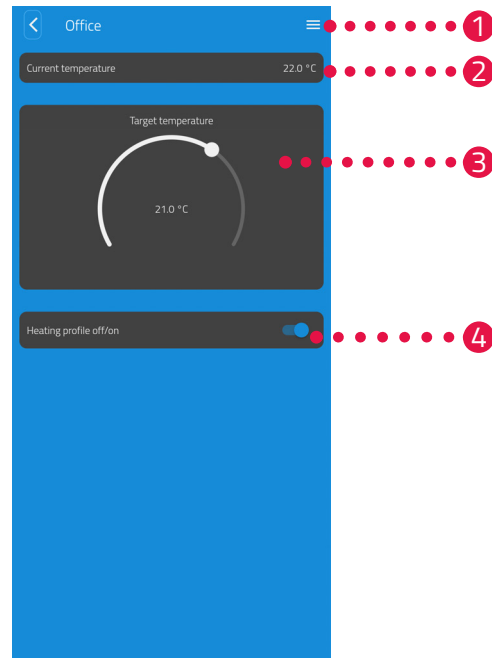

1 Prin intermediul meniului sunt afișate toate Comet ZigBee care sunt alocate camerei curente. Puteți efectua alte setări pentru Comet ZigBee selectat, vezi  Secțiunea **6.2.2 Setarea dispozitivelor la pagina 46**.

2 În zona **Temperatură actuală** se afișează temperatura curentă din cameră.

3 Ajustați individual temperatura cu ajutorul roțiței de reglare în intervalul de **Temperatură setată**. Temperatura setată este transferată pe Comet ZigBee.

4 **Plan de încălzire oprit:**

Planul de încălzire salvat nu este activ.

Plan de încălzire pornit:

Planul de încălzire salvat este activ. Puteți face în continuare modificări ale temperaturii. Temperatura setată manual este menținută până la următorul punct de comutare. Comet ZigBee comută apoi la programul de încălzire setat.



INFORMAȚIE

Nu toate funcțiile afișate sunt activate în mod implicit.

Pentru informații suplimentare privind funcțiile enumerate mai sus, a se vedea  Secțiunea **6.3 Alte funcții ale Comet ZigBee la pagina 55**.

6.2.2 SETAREA DISPOZITIVELOR

În meniul unei camere (vezi  secțiunea **6.2.1 Setarea temperaturii într-o cameră la pagina 44.**) aveți acces la toate rețelele Comet ZigBee alocate camerei respective. Aveți acces la alte setări și informații despre Comet ZigBee selectat:

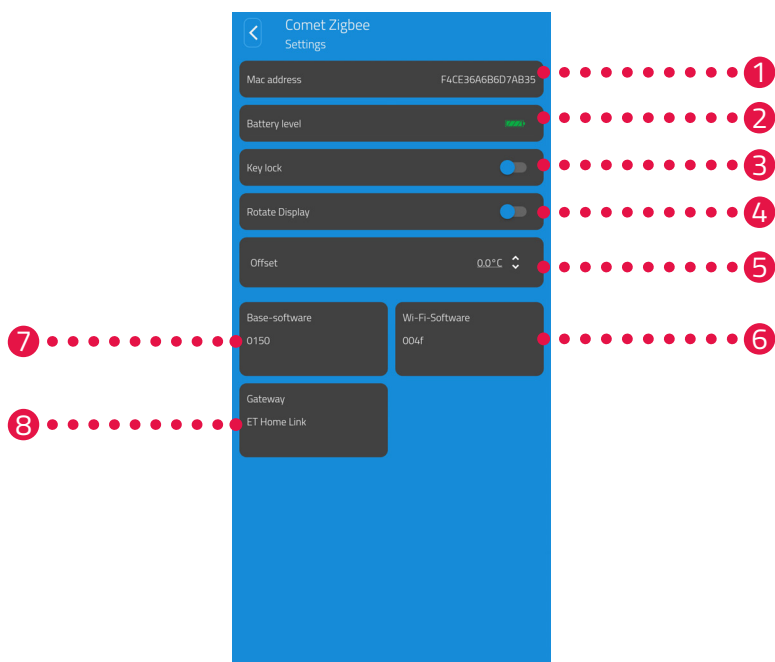

- | | |
|--|---|
| 1 Adresa Mac a aparatului | 5 Efectuați reglarea temperaturii |
| 2 Nivelul curent al bateriei | 6 Versiunea software-ului Wi-Fi actual |
| 3 Activarea/dezactivarea blocării tastelor | 7 Versiunea software-ului actual al regulatorului |
| 4 Rotirea afișajului cu 180° | 8 Denumirea Gateway-ului conectat |



INFORMAȚIE

Nu toate funcțiile afișate sunt activate în mod implicit.

Pentru informații suplimentare privind funcțiile enumerate mai sus, a se vedea  Secțiunea **6.3 Alte funcții ale Comet ZigBee la pagina 55.**

6.2.3 PLANURI DE ÎNCĂLZIRE

În meniul **Planuri de încălzire** setați blocuri de încălzire cu timpi de încălzire pentru zile diferite. Puteți seta individual temperatura pentru fiecare timp de încălzire.

REALIZARE PLAN DE ÎNCĂLZIRE

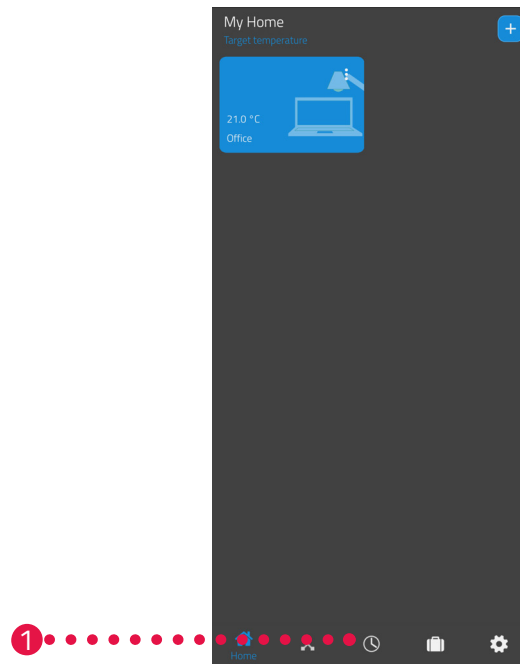

1. Apăsați pe punctul din meniu **planuri de încălzire**.
→ Se afișează prezentarea generală a planurilor de încălzire.

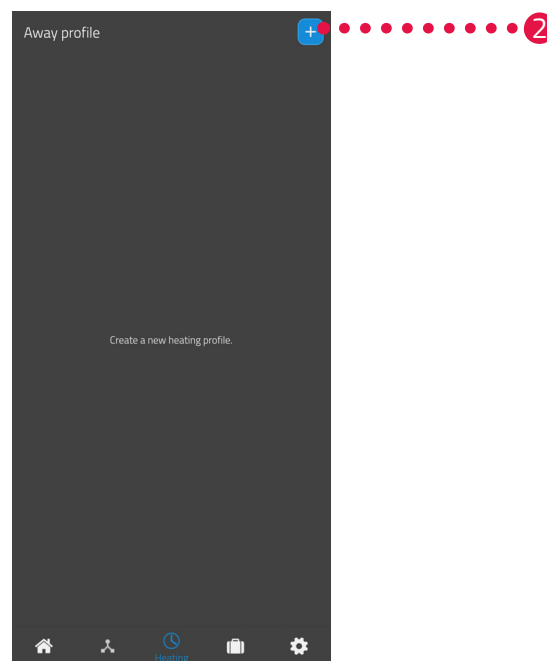

2. Apăsați pe butonul **+** pentru a crea un nou plan de încălzire.
→ Se afișează prezentarea generală a camerelor disponibile.

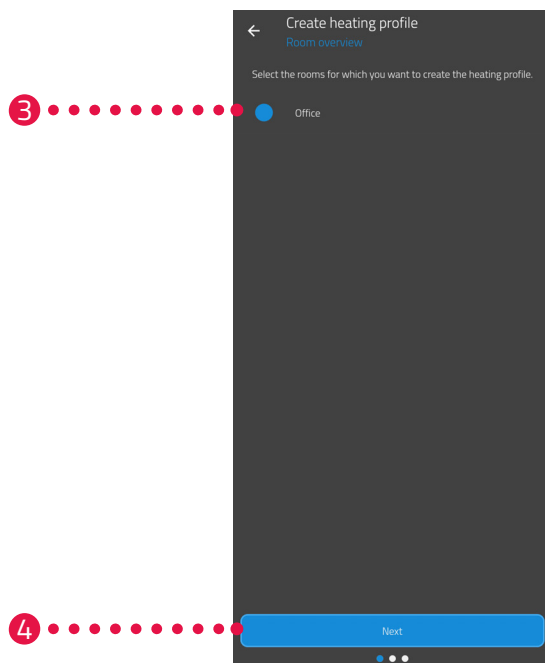

3. Atingeți una sau mai multe camere pentru care planul de încălzire ar trebui să fie valabil.
4. Apăsați butonul **Continuare**.
5. Introduceți o denumire pentru planul de încălzire în Câmpul de introducere.
6. Apăsați butonul **Continuare**.

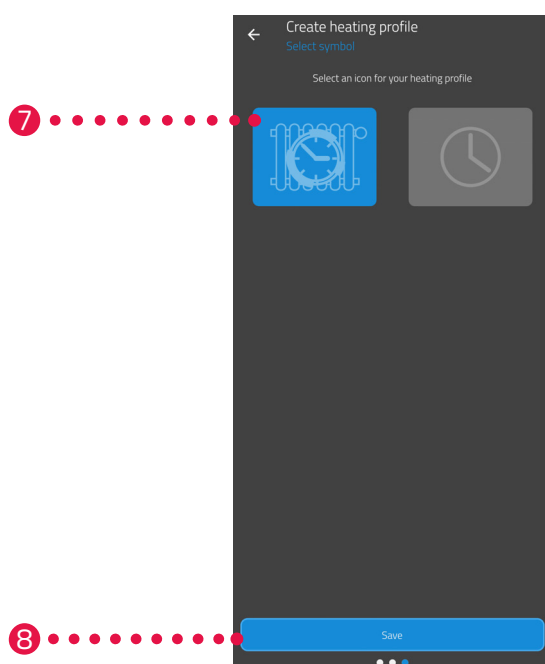

7. Selectați un simbol pentru planul de încălzire.
8. Apăsați butonul **Salvare**.
→ Ați creat cu succes planul de încălzire.

PRELUCRARE SAU ȘTERGERE PLAN

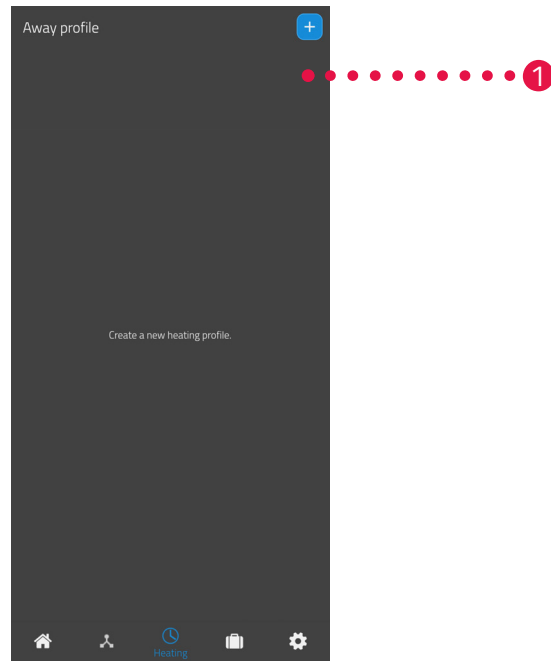

1. Opțional: Atingeți butonul de meniu.
→ Se afișează un meniu suplimentar.

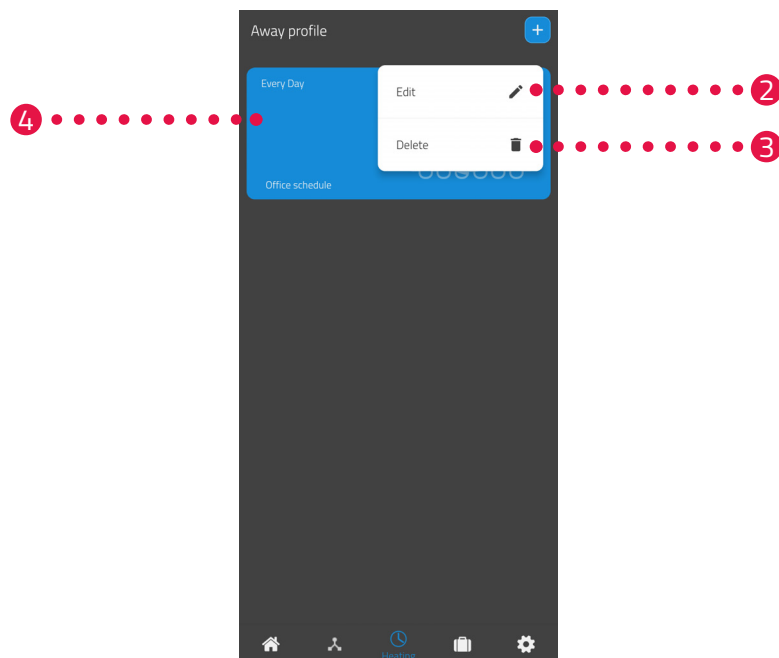

2. Apăsați pe butonul **prelucrare**, pentru a prelucra detaliile planului de încălzire.
3. Apăsați pe butonul **ștergere**, pentru a șterge planul de încălzire.
4. Faceți clic pe **Planul de încălzire**, pentru a seta timpii de încălzire:

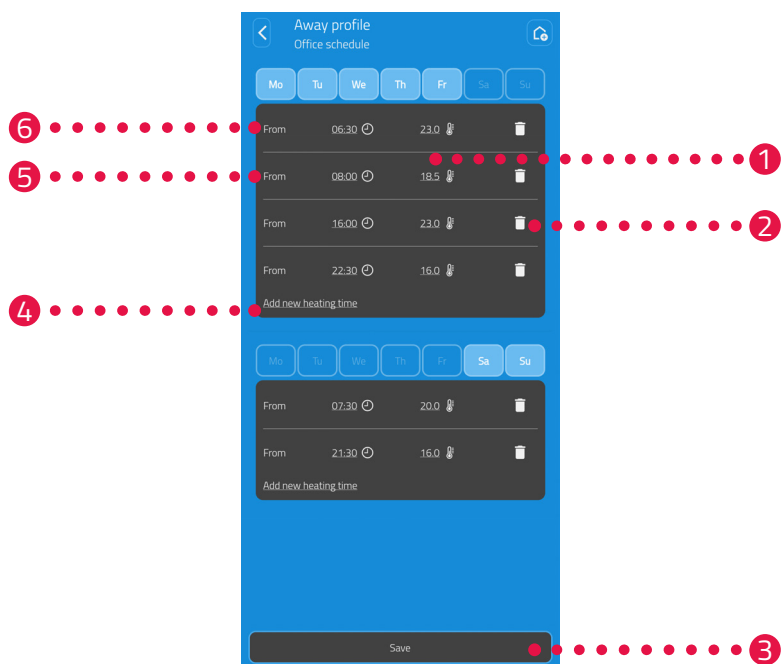

- 1 Setați temperatura nominală pentru punctul de comutare selectat.
- 2 Ștergeți timpul de încălzire selectat.
- 3 Salvați setările.
- 4 Adăugați o nouă unitate de încălzire.
- 5 Setați ora de pornire a timpului de încălzire selectat.
- 6 Selectați perioada blocului de încălzire curent.



INFORMAȚIE

Rețineți că setările sunt transferate prin apăsarea pe butonul **salvare** pe Comet ZigBee și astfel devin active.

6.2.4 PLAN DE ABSENȚĂ

În meniul **absent** configurați un plan de concediu pentru un interval de absență. Puteți seta individual temperatura pentru fiecare punct de comutare.



1. Apăsați butonul **absent**.
2. Apăsați pe butonul **+** pentru a crea un nou plan de absență.
→ Se afișează prezentarea generală a camerelor disponibile.

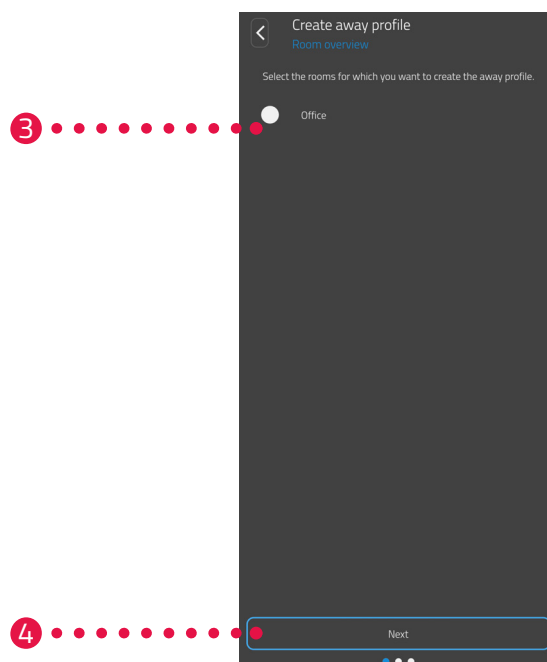

3. Atingeți una sau mai multe camere pentru care planul de absență ar trebui să fie valabil.
4. Apăsați butonul **Continuare**.

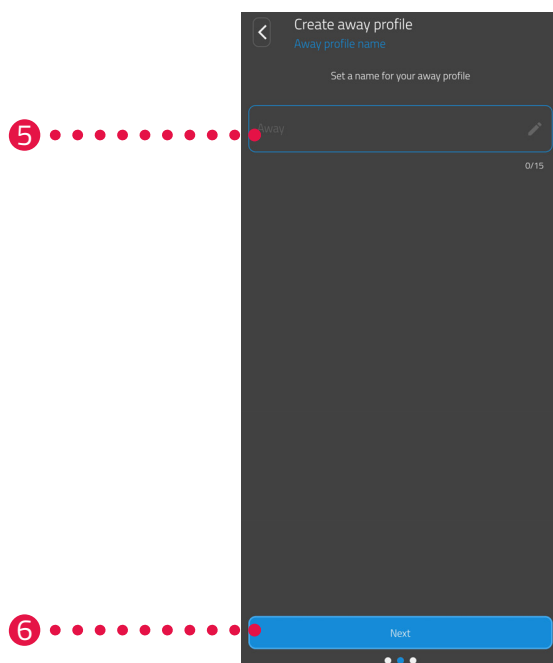

5. Introduceți o denumire pentru planul de absență în Câmpul de introducere.
6. Apăsați butonul **Continuare**.

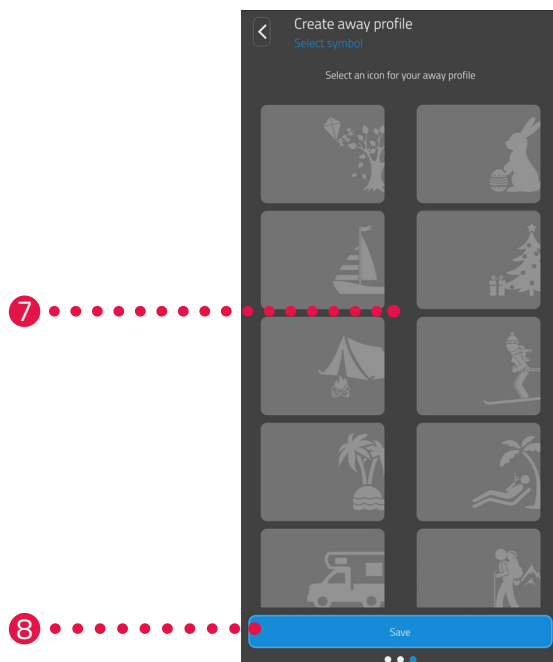

7. Selectați un simbol pentru planul de absență.
8. Apăsați butonul **Salvare**.

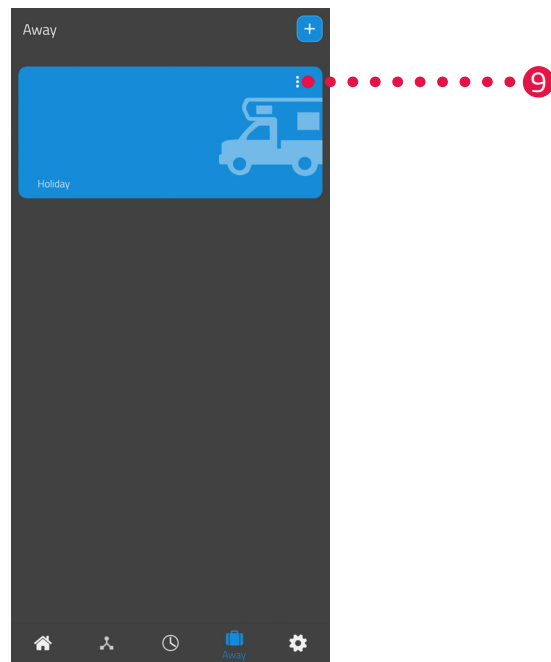

9. Opțional: Atingeți butonul de meniu.
→ Se afișează un meniu suplimentar.

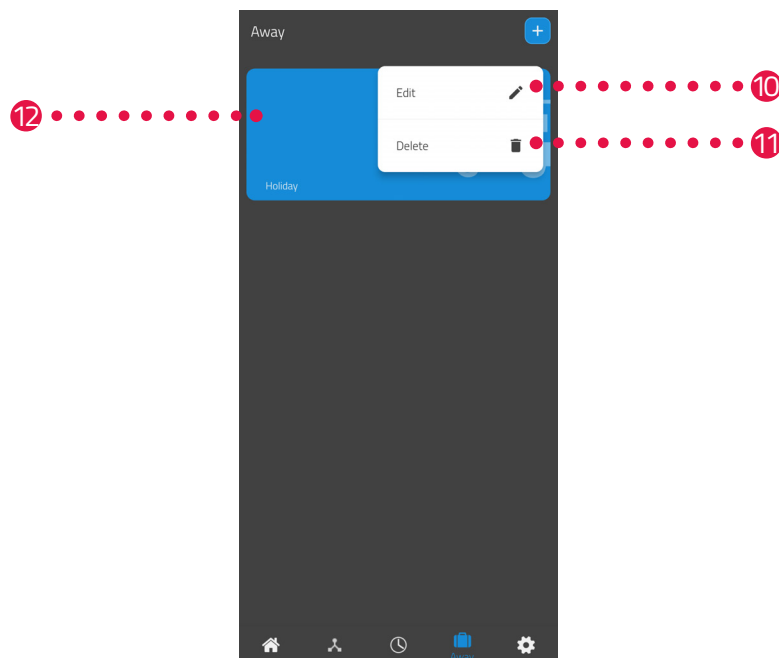

10. Apăsați pe butonul **prelucrare**, pentru a prelucra detaliile planului de încălzire.
11. Apăsați pe butonul **ștergere**, pentru a șterge planul de absență.

12. Faceți clic pe **panul de concediu**, upentru a seta perioadele de încălzire:

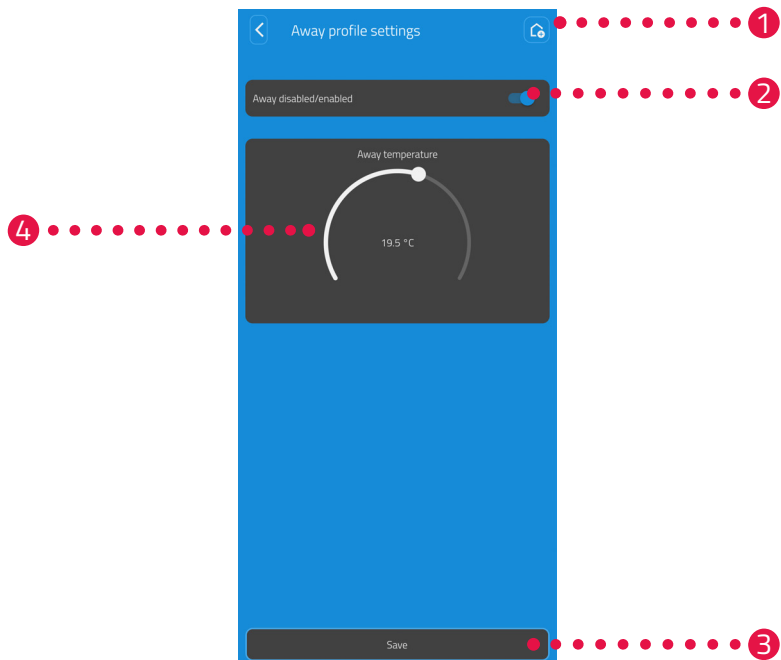

- 1 Vizualizarea camerelor alocate planului de concediu.
- 2 **Activare/Dezactivare** plan concediu.
- 3 Salvați setările.
- 4 Setati **temperatura de pe drum** pe perioada de absență.



INFORMAȚIE

Rețineți că setările sunt transferate doar la Comet ZigBee corespunzător și devin astfel active atunci când apăsați pe butonul **salvare**.



INFORMAȚIE

Temperatura poate fi reglată manual în orice moment. Programul de încălzire nu este întrerupt prin reglarea temperaturii.

6.3 ALTE FUNCȚII ALE COMET ZIGBEE

OPERARE MANUALĂ

Puteți folosi butoanele de pe Comet ZigBee pentru a modifica temperatura manual. Intervalul de temperatură se află între 8 - 28 °C. Dacă temperatura este crescută sau redusă dincolo de această valoare, Comet ZigBee trece în modul boost sau oprire.

Modificarea manuală a temperaturii comută Comet ZigBee în modul de încălzire.

SCHIMBAREA MODULUI DE OPERARE

Modul oprit: Apăsăți **tasta -**, până când se afișează pe ecran --. Supapa de încălzire este complet închisă.

Modul încălzire: Dacă modificați temperatura nominală de la **tasta +** sau de la **tasta -**, Comet ZigBee se comută în modul încălzire.

Modul boost: Apăsăți **tasta +**, până când se afișează ecranul PORNIT. Supapa de încălzire este complet deschisă.

OFFSET (REGLARE TEMPERATURĂ)

În cazul în care temperatura resimțită diferă de temperatura setată, puteți efectua o ajustare a temperaturii. Adaptați setările în funcție de necesitate prin App ET HomeLink, vezi  secțiunea **6.2.2 Setarea dispozitivelor la pagina 46**.

AFIȘAJ CENTRARE

În funcție de poziționarea robinetului de radiator, poate fi necesar să rotiți afișajul Comet Zero ZigBee cu 180°. Adaptați setările în funcție de necesitate prin App ET HomeLink, vezi  secțiunea **6.2.2 Setarea dispozitivelor la pagina 46**.

FUNCȚIA DE PROTECȚIE ÎMPOTRIVA ÎNGHEȚULUI ȘI A CALCARULUI

Funcțiile de protecție împotriva înghețului și de protecție împotriva calcarului sunt active în mod automat.

Funcția de protecție împotriva înghețului

În cazul în care temperatura din încăperea scade sub 6° C, funcția de protecție împotriva înghețului a Comet ZigBee se activează automat. Pe ecran este afișat --. În acest caz, Comet ZigBee deschide supapa până când temperatura crește din peste 8° C. Acest lucru previne înghețarea radiatoarelor.

Funcție de protecție împotriva calcarului

: Pentru a preveni calcificarea supapelor de radiator, Comet ZigBee efectuează o verificare de protecție împotriva calcarului în fiecare vineri la ora 11:00.

BLOCAREA TASTELOR

Alternativ, activați blocarea tastelor direct de pe Comet ZigBee:

1. Țineți apăsată concomitent **tasta +** și **tasta -** pentru 3 secunde.
→ Pe ecran este afișată o animație corespunzătoare.
2. Pentru dezactivare, țineți apăsată concomitent **tasta +** și **tasta -** pentru câteva secunde. Așteptați până când dispăre animația de pe afișaj.

6.4 DECONECTAȚI CONEXIUNEA ZIGBEE

Este posibil să fie necesar să deconectați conexiunea dintre Comet ZigBee și gateway-ul ET Home Link.

Asigurați-vă că sunt îndeplinite următoarele cerințe:

- Bateriile sunt introduse în Comet ZigBee.
1. Deschideți aplicația **ET HomeLink** de pe smartphone-ul dvs.

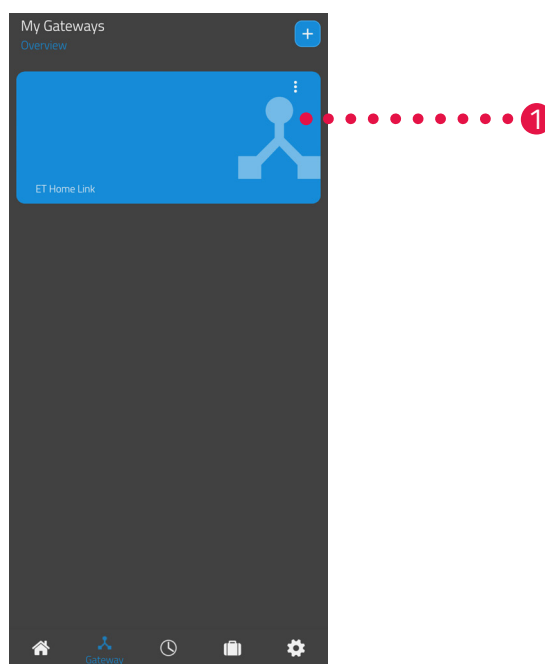

2. Atingeți butonul de meniu.
→ Se afișează un meniu suplimentar.

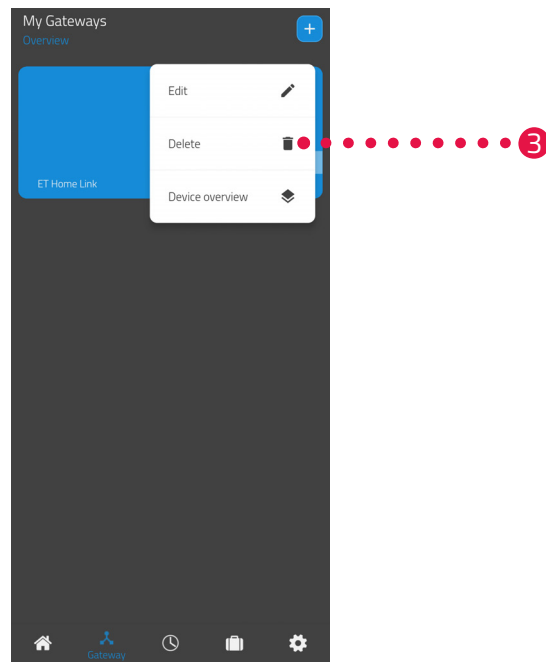

3. Apăsați pe butonul **ștergere**.

- Ați realizat deconectarea de la Gateway ET Home Link.
- Pe ecranul Comet ZigBee se afișează **PA**.



INFORMAȚIE

Dacă pe ecran se afișează **Er** repetați procesul.

6.5 RESETARE LA SETĂRILE DIN FABRICĂ



INFORMAȚIE

Vă rugăm să rețineți că dispozitivele dvs. vor fi în continuare listate în aplicația ET HomeLink după resetarea la setările din fabrică, dar nu mai este posibilă o conexiune. Îndepărtați manual dispozitivele din aplicație.

COMET ZIGBEE

În caz de probleme, ar putea fi utilă resetarea Comet ZigBee la setările din fabrică.

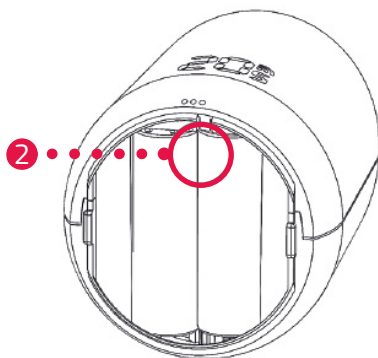

1. Deschideți capacul compartimentului pentru baterii.
2. Țineți apăsată **tasta resetare** din compartimentul pentru baterii.
→ După 5 secunde pe ecran se afișează **LE**.
3. Țineți apăsată **tasta resetare** în compartimentul pentru baterii.
→ Pe afișaj apare un cronometru care numără până la 10, după care nu mai apare nimic pe afișaj.
4. Dați drumul **tastei resetare** din compartimentul pentru baterii.
→ Ați resetat Comet ZigBee la setările din fabrică.
→ Pe ecran se afișează **PA** Comet ZigBee este în modul cuplare.

GATEWAY ET HOME LINK

În cazul în care apar probleme, poate fi utilă resetarea gateway-ului ET Home Link la setările din fabrică.

1. Țineți apăsat pentru 5 sec. **tasta resetare** de pe partea din spate.
→ LED-ul Wi-Fi și LED-ul ZigBee se aprind în roșu și gateway-ul este resetat.
→ LED-ul Wi-Fi clipește în verde, iar LED-ul ZigBee se aprinde continuu în verde.
→ Ați resetat gateway-ul ET Home Link la setările din fabrică.
→ Gateway-ul ET Home Link este în modul de învățare.

7 DEMONTARE

Dacă este necesar, puteți îndepărta Comet ZigBee de pe supapa corpului de încălzire.

Asigurați-vă că sunt îndeplinite următoarele cerințe:

- Bateriile sunt introduse în Comet ZigBee.
- Conexiunea cu controlerul ZigBee a fost deconectată, vezi  Secțiunea **6.4 Deconectați conexiunea ZigBee la pagina 56**.
- Pe ecran este afișat **PA**.



ATENȚIE!

Arsuri din cauza ventilului fierbinte al radiatorului!

Atingerea poate provoca arsuri la mână.

- ➔ Nu atingeți supapele fierbinți ale corpurilor de încălzire!
- ➔ Lăsați radiatorul să se răcească înainte de montarea, demontarea sau depanarea aparatului!

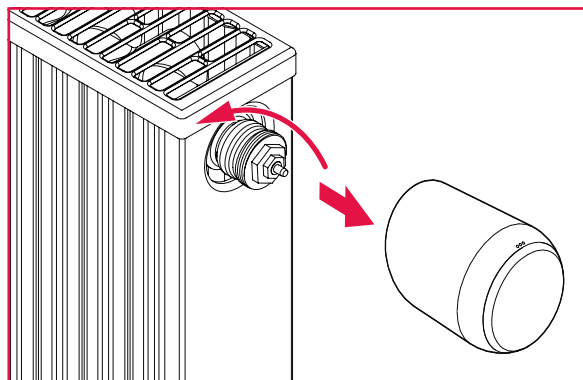

1. Rotiți piulița olandeză în sens invers acelor de ceasornic.
2. Deconectați Comet ZigBee de la robinetul de radiator (a se vedea ilustrația).
 - ➔ Ați demontat Comet ZigBee.





8 REMEDIEREA DEFECȚIUNILOR

Este posibil să apară probleme cu Comet ZigBee. Următoarele informații vă vor ajuta la remedierea erorilor.



INFORMAȚIE

Următoarea listă conține descrie erorile Comet ZigBee. În cazul apariției unor erori la gateway-ul ET Home Link, respectați descrierea indicatoarelor luminoase, vezi  Secțiunea **4.3 Elemente de afișare Gateway ET Home Link la pagina 14.**

Problemă	Cauză	Soluție
	Cuplarea cu controlerul ZigBee a eșuat.	<ul style="list-style-type: none">Apăsarea oricărui buton anulează mesajul de eroare de pe afișaj și repornește modul de învățare. Ecranul afișează mai întâi PA și apoi numărătoarea inversă.
Radiatorul nu se încălzește.	Temperatura apei din boiler este prea scăzută sau supapa radiatorului ar putea fi calcificată și, prin urmare, nu se poate deschide.	<ul style="list-style-type: none">Corecți în sus temperatura apei din cazan.Demontați Comet ZigBee. Deplasați de mai multe ori tapetul supapei înainte și înapoi cu o unealtă adecvată pentru a desprinde orice calcificare.Apoi montați din nou Comet ZigBee pe robinetul de radiator.
Radiatorul nu se răcește.	Supapa corpului de încălzire nu se închide corect. Este posibil ca punctul de închidere al garniturii supapei să se fi deplasat.	<ul style="list-style-type: none">Demontați Comet ZigBee. Deplasați de mai multe ori tapetul supapei înainte și înapoi cu o unealtă adecvată pentru a desprinde orice calcificare.Apoi montați din nou Comet ZigBee pe robinetul de radiator.
Piesa sub presiune cade.	Datorită filetelui fără sfârșit, piesa de presiune de pe partea inferioară poate cădea dacă Comet ZigBee nu este montat pe robinetul de radiator.	<ul style="list-style-type: none">Scoateți bateriile de la Comet ZigBee.Introduceți piesa de presiune în Comet ZigBee.Introduceți bateriile în Comet ZigBee.
ER, E1-E3	Apăsarea oricărei taste șterge indicația de eroare de pe afișaj și adaptarea repornește.	
	Decuplarea (excluderea) de la controlerul ZigBee a eșuat.	<ul style="list-style-type: none">Setați-vă controlerul ZigBee în modul de eliminare.Asigurați-vă că Comet ZigBee se află în raza de acțiune a controlerului ZigBee.
	Robinetul radiatorului nu este montat sau nu este recunoscut.	<ul style="list-style-type: none">Apăsăți orice buton pentru a confirma.Asigurați-vă că Comet ZigBee este montat corect pe radiator.Folosiți adaptorul potrivit.
	Nu este posibilă nicio mișcare a supapei sau supapa radiatorului este blocată.	<ul style="list-style-type: none">Asigurați-vă că Comet ZigBee este montat corect pe radiator și că tija supapei se poate mișca liber.

Problemă	Cauză	Soluție
	Bateriile sunt slabe.	<ul style="list-style-type: none"><li data-bbox="794 432 1043 465">▪ Schimbați bateriile.

9 CURĂȚAREA ȘI DEPOZITAREA

Opriți Comet ZigBee și scoateți bateriile dacă nu veți utiliza Comet ZigBee pentru o perioadă lungă de timp.

Deconectați gateway-ul ET Home Link de la sursa de alimentare dacă nu veți utiliza gateway-ul ET Home Link pentru o perioadă mai lungă de timp.

Depozitați Comet ZigBee și gateway-ul ET Home Link într-un loc uscat, fără praf.



IMPORTANT!

Sunt posibile daune materiale!

Manipularea necorespunzătoare a aparatului poate duce la deteriorări.

- Nu scufundați aparatul în apă sau în alte lichide.
- Nu utilizați perii cu peri din metal sau nailon sau obiecte de curățare ascuțite sau metalice, cum ar fi cuțite, spatule dure și altele asemenea. Acestea pot deteriora suprafețele.
- Curățați aparatul cu o cârpă moale, uscată și fără scame.
- Nu utilizați agenți de curățare sau solvenți.

10 ANEXĂ

Următoarea secțiune conține informații privind datele tehnice, serviciul clienți și alte informații juridice.

10.1 DATE TEHNICE

Următoarea listă conține datele tehnice ale Gateway ET Home Link:

Denumire	Gateway ET Home Link
Nr. articol	700256
Tensiune de alimentare	Micro USB, 5 V
Protocol de conexiune	ZigBee 3.0, WiFi
Frecvență wireless	ZigBee: 2,4 GHz Wi-Fi: 2400 MHz ~ 2483,5 MHz
Putere max. de transmisie	ZigBee: 8 dBm IEEE 802.11b: 19 dBm IEEE 802.11g: 19 dBm (6 Mbps) IEEE 802.11g: 15 dBm (54 Mbps) IEEE 802.11n: 19 dBm (MCS0) IEEE 802.11n: 15 dBm (MCS7)
Interval de recepție	70 m
Aparate care pot fi acționate	60
Dimensiuni	68 × 68 × 24 mm
Greutate	40 g

Următoarea listă conține datele tehnice pentru Comet ZigBee:

Denumire	Comet ZigBee
Nr. articol	700227
Tensiune de alimentare	2× baterii, 1,5 V AA/LR6
Racord cu filet	M30 × 1,5 mm
Mod de acționare	Tip 1
Dimensiuni	62 × 68 × 83 mm
Greutate	230 g (incl. baterii)
Clasa de protecție	IP 20
Grad de murdarie	2
Protocol de conexiune	ZigBee 3.0
Frecvență wireless	2,4 GHz
Putere max. de transmisie	+8 dBm

Sub rezerva modificărilor tehnice în orice moment. Informații de compatibilitate fără garanție.

10.2 PREZENTARE GENERALĂ A ADAPTOARELOR

Următoarea prezentare generală conține informații despre ventile și despre adaptoarele necesare. Împreună cu Comet ZigBee sunt incluse adaptoare pentru Danfoss RAV, Danfoss RA și Danfoss RAVL. Atunci când se utilizează adaptorul Danfoss RAV, știftul RAV trebuie să fie plasat pe tachetul supapei.

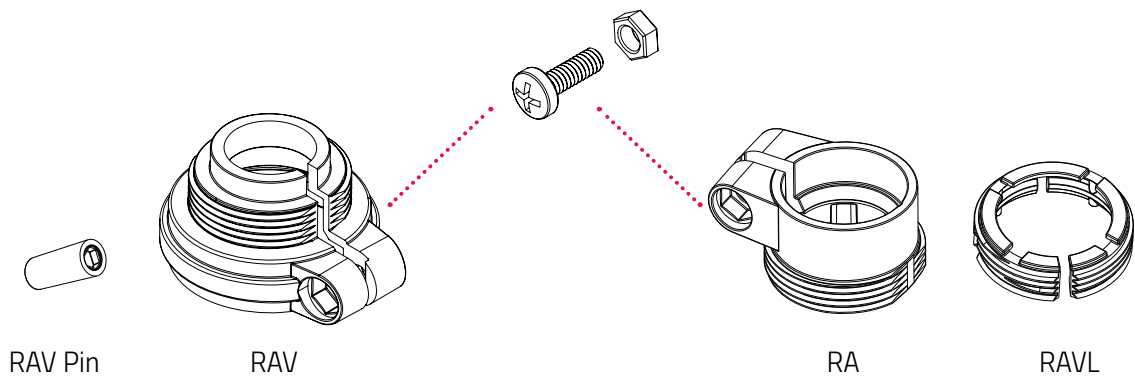

Ventil	Dimensiune filet	Adaptor
Heimeier	M30 × 1,5 mm	Nu este necesar
Junkers Landys+Gyr	M30 × 1,5 mm	Nu este necesar
MNG	M30 × 1,5 mm	Nu este necesar
Honeywell	M30 × 1,5 mm	Nu este necesar
Braukmann	M30 × 1,5 mm	Nu este necesar
Herz	M28 × 1,5 mm	Necesar, nu este inclus în conținutul livrat
Comap	M28 × 1,5 mm	Necesar, nu este inclus în conținutul livrat
Vaillant	30,5 mm	Necesar, nu este inclus în conținutul livrat
Oventrop	M30 × 1,0 mm	Necesar, nu este inclus în conținutul livrat
Meges	M38 × 1,5 mm	Necesar, nu este inclus în conținutul livrat
Ondal	M38 × 1,5 mm	Necesar, nu este inclus în conținutul livrat
Giacomini	22,6 mm	Necesar, nu este inclus în conținutul livrat
Rosswainer	M33 × 2,0 mm	Necesar, nu este inclus în conținutul livrat
Markaryd	M28 × 1,0 mm	Necesar, nu este inclus în conținutul livrat
Ista	M32 × 1,0 mm	Necesar, nu este inclus în conținutul livrat
Vama	M28 × 1,0 mm	Necesar, nu este inclus în conținutul livrat
Pettinaroli	M28 × 1,5 mm	Necesar, nu este inclus în conținutul livrat
T+A	M28 × 1,5 mm	Necesar, nu este inclus în conținutul livrat
Gampper 1/2/6	M20	Necesar, nu este inclus în conținutul livrat
Danfoss RA/RAV/RAVL	25,5/30,5/30 mm	Cuprins în conținutul livrat



INFORMAȚIE

Îndepărtați complet piesele de legătură ale adaptoarelor din plastic (a se vedea ilustrația) înainte de a utiliza unul dintre adaptoarele atașate. Pentru adaptoarele Danfoss RAV și Danfoss RA, utilizați șurubul și piulița atașate.

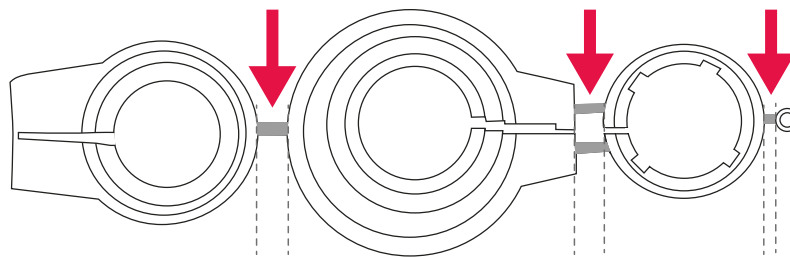

ATENȚIE!

Pericol de tăiere!

Adaptoarele furnizate și prelungirea pistonului sunt conectate cu ajutorul unor benzi de plastic. Rup-turile pot fi cu muchii ascuțite.

→ Aveți grijă să nu vă tăiați degetele în timpul montării!



ATENȚIE!

Pericol de blocaj între jumătățile adaptorului!

Neatenția în utilizarea adaptoarelor poate duce la răniri.

→ La montare, aveți grijă să nu vă strângeți degetele între jumătățile adaptorului!

Puteți achiziționa, contra cost, alte adaptoare metalice de la partenerii noștri. Puteți găsi o prezentare generală a adaptoarelor metalice și a opțiunilor de comandă la următorul link:

<https://eurotronic.org/produkte/zubehoer/metalladapter/>

10.3 SUPORT ȘI CONTACT

Pentru asistență tehnică puteți lua legătura cu noi.
Ne bucurăm să vă putem fi de ajutor în problema dvs.:

Telefon: +49 (0) 6667 91847-0

Email: support@eurotronic.org

Serviciu pentru clienți: **EUROtronic Technology GmbH**
Südweg 1
36396 Steinau-Ulmbach
Germania

10.4 ELIMINARE



INFORMAȚIE

Informați-vă despre posibilitățile de preluare gratuită a aparatelor vechi și a bateriilor uzate la distribuitorul dumneavoastră.



Simbolul alăturat indică faptul că echipamentele electrice și electronice uzate fac obiectul unei colectări separate față de gunoiul menajer. Pentru eliminare duceți aparatul la punctul dumneavoastră local de colectare al entității responsabile cu deșeurile.



Bateriile defecte sau uzate trebuie reciclate conform directivei 2006/66/CE și modificărilor sale. Returnați bateriile și/sau aparatul prin intermediul instituțiilor de colectare propuse.



Respectați marcasele de pe ambalaj la eliminarea deșeurilor, acestea sunt marcate cu prescurtări (b) și numere (a) cu următoarea semnificație: 1–7: Plastice / 20–22: Hârtie și carton / 80–98: Materiale compozite.



Eliminați ambalajul în funcție de tipul acestuia. Puneți cartonul în colectarea de deșeuri de hârtie și folia în colectarea de materiale reciclabile. Prin reciclarea, revalorificarea materialelor sau alte forme de valorificare aduceți o contribuție importantă la protecția mediului nostru înconjurător.

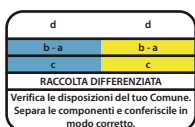

Acest logo este valabil numai pentru Italia.

10.5 DATE CU CARACTER PERSONAL

Ștergeți toate datele personale din contul de utilizator al aplicației ET HomeLink înainte de a arunca gateway-ul Comet ZigBee sau ET Home Link.

10.6 DECLARAȚIE DE CONFORMITATE SIMPLIFICATĂ



Prin prezenta, EUROtronic Technology GmbH declară că tipurile de echipamente radio Gateway ET Home Link și Comet ZigBee sunt conforme cu Directiva 2014/53/UE. Textul integral al declarației de conformitate a UE este disponibil la următoarea adresă de internet:

<https://eurotronic.org/service/downloads>

10.7 NOTĂ DE GARANȚIE

Perioada de garanție este de 24 de luni și începe în ziua achiziției. Păstrați chitanța ca dovadă a achiziției. În timpul perioadei de garanție, regulatoarele de economisire a energiei defecte pot fi trimise la adresa de service cu o taxă de timbru suficientă. Pentru a face acest lucru, contactați serviciul nostru pentru clienți înainte returnarea articolului. Veți primi apoi înapoi un dispozitiv nou sau reparat gratuit. Repararea sau înlocuirea dispozitivului nu inițiază o nouă perioadă de garanție. Rețineți că garantăm doar funcțiile aparatului, nu și funcționalitatea între interacțiunea dintre aparat și partea inferioară a supapei.

Datele tehnice referitoare la aplicații sunt garantate numai împreună cu supapele Heimeier, Junkers Landys+Gyr, MNG, Honeywell Braukmann cu dimensiunea filetelui (M30x1,5), Oventrop (M30x1,5) Danfoss RA, RAV și RAVL. Combinațiile de aparate pot fi găsite pe site-ul nostru (<https://eurotronic.org/service/faq>). Atunci când utilizați Comet ZigBees cu ventile/adaptoare de la terți care nu sunt enumerate, funcționalitatea trebuie să fie asigurată de către utilizator. EUROtronic nu oferă niciun serviciu de garanție în aceste cazuri.

După expirarea perioadei de garanție, aveți, de asemenea, opțiunea de a trimite aparatul defect la adresa indicată, cu o taxă de timbru suficientă pentru reparație. Reparațiile necesare după expirarea perioadei de garanție sunt contra cost. Drepturile dumneavoastră legale nu sunt limitate de această garanție.

| 10.8 PRODUCĂTOR

EUROtronic Technology GmbH

Südweg 1
36396 Steinau-Ulmbach
Germania

+49 (0) 6667 91847-0
support@eurotronic.org
www.eurotronic.org



EUROtronic Technology GmbH

Südweg 1 | 36396 Steinau-Ulmbach | Germania

www.eurotronic.org