

Testa termostatica a risparmio energetico con WiFi CZW-250

ISTRUZIONI D'USO



INFORMAZIONI LEGALI

Istruzioni d'uso:

Testa termostatica a risparmio energetico con WiFi **CZW-250**

Produttore

EUROtronic Technology GmbH
Südweg 1
D-36396 Steinau-Ulmbach
Germania
www.eurotronic.org

Istruzioni d'uso

Data 2024.01
Versione 1.1 / IT

Editore

Ingenieurbüro FORMAT GmbH
Ebertstraße 80
D-26382 Wilhelmshaven
Germania
www.format-docu.de

Note legali

Tutti i marchi e marchi depositati eventualmente protetti da diritti di terzi e menzionati nelle presenti pagine sono soggetti senza limiti e restrizione alle disposizioni del diritto sui segni distintivi rispettivamente in vigore e ai diritti di proprietà del rispettivo proprietario registrato. Osservare tutte le norme di legge locali e regionali nonché le norme di sicurezza indicate nel presente documento.

Note sul copyright

I contenuti del presente documento sono protetti da copyright.
La trasmissione, fruizione e altre forme di diffusione dei contenuti del presente documento a terzi, la realizzazione di copie, trascrizioni e altre riproduzioni, nonché lo sfruttamento e altri usi sono vietati - anche solo in parte - senza il preventivo, esplicito e scritto consenso dell'autore.

© 2024 Tutti i diritti riservati.

SOMMARIO



Le presenti istruzioni d'uso accompagnano l'utilizzatore durante le operazioni di messa in funzione e utilizzo del CZW-250 e offrono risposte alle principali domande. Si prega di leggere attentamente le istruzioni d'uso prima di utilizzare il CZW-250. In caso di cessione a terzi, consegnare altresì tutta la relativa documentazione.

1	Informazioni di sicurezza	4
1.1	Convenzioni di raffigurazione degli avvertimenti	4
1.2	Avvertimenti	5
2	Contenuto della confezione	7
3	Vista sommaria	8
3.1	Impiego conforme agli usi previsti	8
4	Elementi di comando e visualizzazione	9
5	Messa in funzione	10
5.1	Installazione dell'app Eurotronic Smart Living 2.0	10
5.2	Creazione di un account utente	11
5.3	Aggiunta di un nuovo dispositivo	12
5.4	Selezione della rete	13
5.5	Inserimento delle batterie	14
5.6	Configurazione del CZW-250	15
5.7	Montaggio sul radiatore	18
5.8	Vista sommaria degli adattatori	20
5.9	Adattamento del CZW-250	22
5.10	Nome e assegnazione del CZW-250	23
6	Smontaggio del CZW-250	25
7	Impostazione dell'app	26
7.1	Impostazione della temperatura per un locale	27
7.2	Impostazioni di base del dispositivo	29
7.3	Piani di riscaldamento	30
7.4	Vacanze	34
7.5	Assistenza clienti	38
8	Modalità operative e funzioni	40
8.1	Principali modalità operative	40
8.2	Ulteriori funzioni	41
8.3	Ripristino della configurazione iniziale	43
9	Eliminazione di guasti	44
10	Pulizia e conservazione	45
11	Appendice	46
11.1	Dati tecnici	46
11.2	Supporto e contatto	46
11.3	Smaltimento	47
11.4	Dati personali	47
11.5	Dichiarazione di conformità semplificata	47
11.6	Avvertenze sulla garanzia	48
11.7	Produttore	48

1 INFORMAZIONI DI SICUREZZA

Oltre alle informazioni di sicurezza riportate nelle presenti istruzioni d'uso è indispensabile osservare tutte le altre fonti disponibili.

Tenere conto degli ambiti applicativi riportati per esteso nella sezione dedicata all'**impiego conforme agli usi previsti**.

1.1 CONVENZIONI DI RAFFIGURAZIONE DEGLI AVVERTIMENTI

Gli avvertimenti utilizzati nelle presenti istruzioni d'uso hanno il seguente significato:



ATTENZIONE!

Pericolo di lesioni da medie a lievi possono subentrare se si ignorano gli avvertimenti che riportano questa parola di segnale.

→ Probabilità del subentro: possibile



IMPORTANTE!

Danni materiali possono subentrare se si ignorano gli avvertimenti con questa parola di segnale.

→ Probabilità del subentro: possibile



INFORMAZIONE

Contiene informazioni supplementari

1.2 AVVERTIMENTI

Nell'ambito delle istruzioni d'uso del CZW-250 e dei relativi componenti accessori possono subentrare pericoli altrimenti evitabili dietro osservanza dei seguenti avvertimenti.



ATTENZIONE!

Pericolo di gravi lesioni dovuto al rischio di esplosione delle batterie!

Un uso improprio delle batterie può causare esplosioni.

- Non riscaldare le batterie e non gettarle nel fuoco aperto.
- Non esporre le batterie ai raggi solari diretti.
- Proteggere le batterie da calore eccessivo.
- Non cortocircuitare le batterie.
- Non tentare mai di caricare batterie non ricaricabili.
- Non scomporre mai le batterie.
- Non utilizzare mai batterie nuove e usate insieme.
- Durante l'inserimento delle batterie, osservare la corretta polarità (+/-).
- Prima di inserire le batterie, pulire le batterie e i contatti nel termostato.



ATTENZIONE!

Pericolo di gravi lesioni dovuto ad ustioni chimiche!

Perdite di acido di batteria in seguito a fuoriuscita possono causare ustioni chimiche.

- Evitare il contatto dell'acido di batteria con la pelle, gli occhi e le mucose.
- In caso di contatto con acido di batteria, sciacquare la parte interessata con abbondante acqua pulita e consultare un medico.



ATTENZIONE!

Pericolo di gravi lesioni dovuto a malfunzionamento!

Malfunzionamenti possono causare lesioni.

- Non eseguire MAI eventuali riparazioni del CZW-250 autonomamente.
- Non aprire mai il CZW-250.
- Non eseguire modifiche o conversioni del CZW-250.
- In caso di malfunzionamento, contattare sempre il servizio di assistenza clienti.



ATTENZIONE!

Pericolo per la vita e l'incolumità di neonati e bambini!

Pericolo di soffocamento dovuto al CZW-250 e al relativo materiale d'imballo.

- Non lasciare mai i bambini incustoditi con il CZW-250 o il relativo materiale d'imballo. Spesso i bambini non riconoscono o sottovalutano i pericoli da ciò risultanti. Tenere i bambini sempre lontani dal CZW-250 e dal relativo materiale d'imballo.
- Tenere le batterie lontane dalla portata dei bambini. In caso di ingestione di batterie, consultare immediatamente un medico.
- Il CZW-250 non è un giocattolo.



IMPORTANTE!

Possibile rischio di danni materiali o malfunzionamenti!

L'utilizzo del CZW-250 non è consentito alle persone, inclusi i bambini di età superiore agli 8 anni, con ridotte capacità fisiche, sensoriali o intellettive, o con mancanza di esperienza o conoscenza, a meno che non abbiano avuto istruzioni riguardanti l'uso del CZW-250 da parte di persone responsabili della loro sicurezza.

- Ai bambini non è consentito giocare con il CZW-250.
- Non affidare i lavori di pulizia e manutenzione da parte dell'utilizzatore ai bambini se non sorvegliati.



IMPORTANTE!

Possibile rischio di danni materiali o malfunzionamenti!

Alcune condizioni ambientali possono influire sul funzionamento del CZW-250.

- Tenere il CZW-250 lontano dai raggi solari diretti.
- Utilizzare il CZW-250 solo in un ambiente asciutto e privo di polvere.



IMPORTANTE!

Possibile rischio di danni materiali o malfunzionamenti!

Componenti danneggiati e/o malfunzionamenti ostacolano il corretto funzionamento del CZW-250.

- In presenza di danni materiali e/o malfunzionamenti, contattare il servizio di assistenza clienti di Eurotronic Technology GmbH.

2 CONTENUTO DELLA CONFEZIONE

Controllare il contenuto della confezione prima della messa in funzione del CZW-250 in termini di completezza e difetti ottici o tecnici.

- 1 testa termostatica a risparmio energetico tipo CZW-250
- 1 istruzioni sommarie
- 3 adattatori (Danfoss RA / RAV / RAVL)
- 1 vite per adattatore
- 2 batterie di tipo AA/LR6
- 1 chiave di reset (solo per i modelli meno recenti)



IMPORTANTE!

Possibile rischio di danni materiali o malfunzionamenti!

Componenti danneggiati e/o malfunzionamenti ostacolano il corretto funzionamento del CZW-250.

➔ In presenza di danni materiali e/o malfunzionamenti, contattare il servizio di assistenza clienti di EUROtronic Technology GmbH.



INFORMAZIONE

Le seguenti figure fungono da esempio illustrativo e non sono necessariamente in scala. EUROtronic Technology GmbH si riserva la facoltà di modificare il design o le dimensioni senza precedente preavviso.

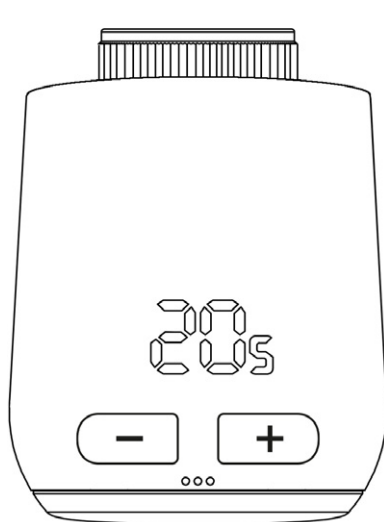

Testa termostatica a risparmio energetico CZW-250

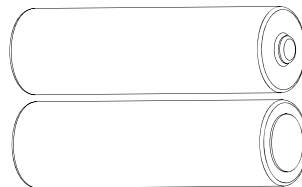

2 batterie di tipo AA LR6

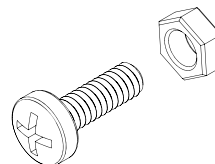

Vite per adattatore

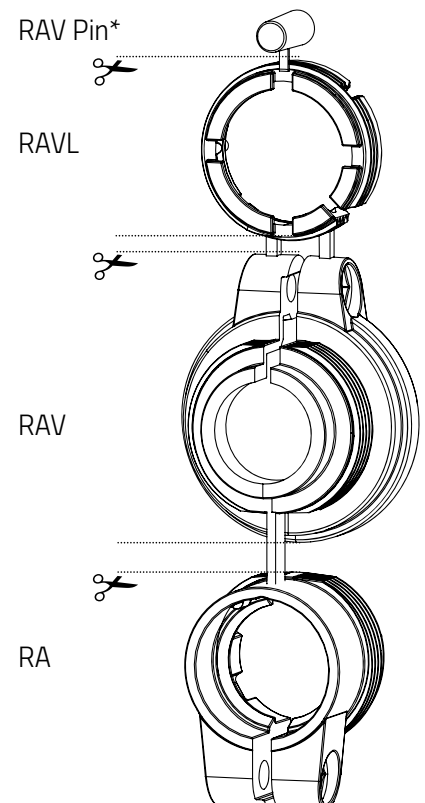

*Utilizzando un adattatore RAV è necessario prevedere un pin RAV come prolunga dell'asta della valvola.

3 VISTA SOMMARIA

Grazie per avere scelto un prodotto di EUROtronic Technology GmbH. Il CZW-250 è una testa termostatica a risparmio energetico dotata di funzionalità WiFi per il montaggio ad un radiatore e con funzioni di comando semplici e moderne. La testa termostatica regola automaticamente la temperatura ambiente in base alle impostazioni e si lascia configurare direttamente tramite termoregolatore o via smartphone attraverso la rete WiFi.

Il CZW-250 aiuta a ridurre efficacemente i propri costi di riscaldamento.

Sviluppo e produzione sono al 100% "Made in Germany", circostanza che assicura la massima qualità e tecnologia. Le presenti istruzioni d'uso aiutano l'utilizzatore a mettere in funzione il CZW-250 in modo semplice e rapido.

3.1 IMPIEGO CONFORME AGLI USI PREVISTI

Il CZW-250 viene impiegato per la regolazione di una valvola termostatica sul radiatore. In questo modo, il dispositivo consente di regolare la temperatura con controllo crono-temporale o tramite app. Il CZW-250 interviene su una valvola termostatica per regolare il flusso di calore all'interno del radiatore. Il CZW-250 può essere montato su tutte le valvole termostatiche comuni. Utilizzare il CZW-250 solo in ambienti interni.

Qualsiasi altro impiego diverso da quanto indicato nelle presenti istruzioni d'uso è considerato improprio e comporta un'esclusione della garanzia e della responsabilità. Non sono consentite modifiche, trasformazioni e riparazioni non autorizzate. Il CZW-250 è destinato esclusivamente ad uso privato.



INFORMAZIONE

Le figure che ricorrono nelle presenti istruzioni d'uso fungono da esempio illustrativo e non sono necessariamente in scala. Denominazioni di prodotto e pittogrammi raffigurati sugli screenshot possono eventualmente scostarsi dal modello effettivo.





- **Risparmio di costi di riscaldamento**
grazie ad un controllo ad efficienza energetica.
- **Connettività WiFi**
controllo e configurazione del CZW-250 tramite rete WiFi a 2,4 GHz.
- **Semplice montaggio**
senza intervento sull'impianto di riscaldamento.

4 ELEMENTI DI COMANDO E VISUALIZZAZIONE

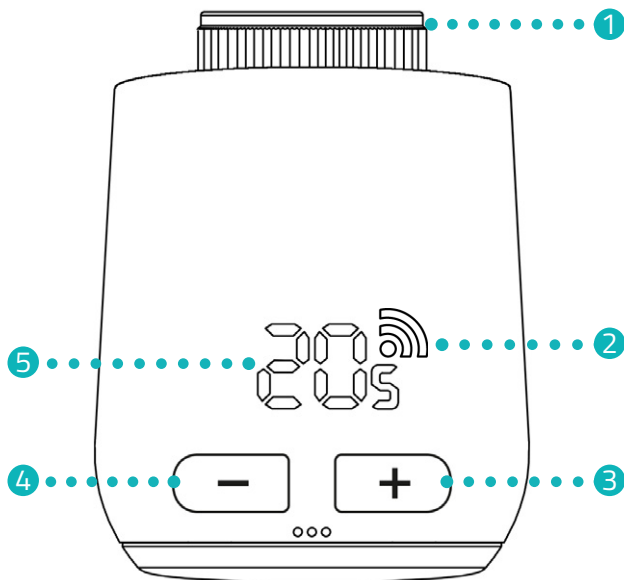
La seguente sezione descrive gli elementi di comando e visualizzazione del CZW-250.



-  **Simbolo acceso**
Collegato con il server
-  **Simbolo lampeggia**
Collegamento con il server in corso
-  **Simbolo spento**
Nessun collegamento alla rete WiFi

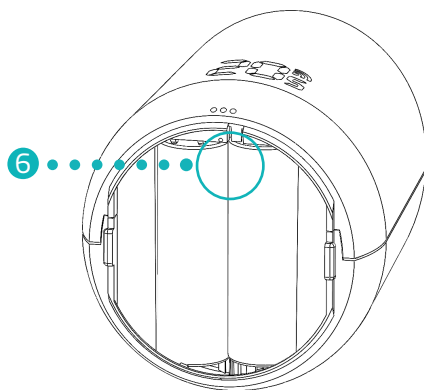

- 1 Dado per raccordo
- 2 Simbolo connettività
- 3 Tasto + (aumentare la temperatura)
- 4 Tasto - (ridurre la temperatura)
- 5 Visualizzazione temperatura
- 6 Tasto reset

5 MESSA IN FUNZIONE

La seguente sezione descrive la procedura tramite app **Eurotronic Smart Living 2.0** per il sistema operativo Android (versione dell'app: 1.2). La procedura potrebbe differire se si utilizza il sistema operativo iOS.

Il CZW-250 è anche compatibile con il controllo vocale Alexa.

Per ulteriori informazioni, consultare il sito **Alexa Guide**: <https://eurotronic.org/service/downloads/alexa/>



INFORMAZIONE

Le seguenti figure visualizzano l'app al momento della pubblicazione delle presenti istruzioni d'uso. Versioni più recenti dell'app potrebbero scostarsi in termini ottici e di contenuto. Le figure che ricorrono nelle presenti istruzioni d'uso fungono da esempio illustrativo. Denominazioni di prodotto e pittogrammi raffigurati sugli screenshot possono eventualmente scostarsi dal modello effettivo.

5.1 INSTALLAZIONE DELL'APP EUOTRONIC SMART LIVING 2.0

1. Scaricare l'app **Eurotronic Smart Living 2.0** da Google Play (Android) o dall'App Store (iOS).
2. Installare l'app sul proprio smartphone.

Requisiti di sistema:

Android a partire dalla versione 6.0
iOS a partire dalla versione 13



INFORMAZIONE

Durante la prima configurazione dell'app vengono richieste prime informazioni ed è necessario acconsentire all'app di poter accedere alle funzioni del proprio smartphone. Consentire l'accesso in modo da usufruire di tutti le funzioni del CZW-250.

5.2 CREAZIONE DI UN ACCOUNT UTENTE

L'uso dell'app richiede la creazione di un account utente:

1

2

3

1. Creare un account utente. Immettere il proprio indirizzo mail e definire una password. Accertarsi che l'indirizzo mail utilizzato sia valido. Non è prevista una verifica della validità dell'indirizzo mail inserito.
2. Selezionare la casella per accettare termini e condizioni generali e l'informativa sulla privacy.
3. Premere il pulsante **Registra**.
 - Si riceverà un codice di attivazione via mail per verificare l'account utente appena creato. Controllare se del caso anche la cartella spam.

4

5

4. Immettere il codice di attivazione nel **campo di immissione**.
5. Premere il pulsante **Attiva account utente**.
 - Fatto questo, l'account utente è stato creato correttamente.

5.3 AGGIUNTA DI UN NUOVO DISPOSITIVO

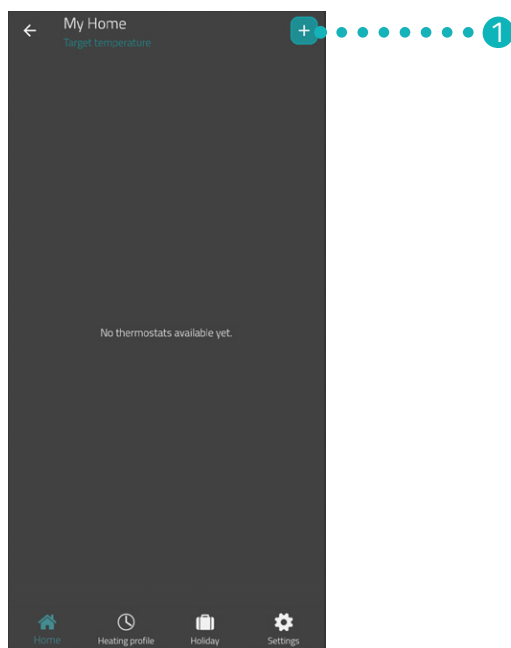

1. Premere il pulsante + per aggiungere un nuovo dispositivo.
2. Seguire quindi le istruzioni visualizzate dall'assistente di configurazione per la prima messa in funzione del CZW-250.
→ Il CZW-250 è stato aggiunto correttamente.

5.4 SELEZIONE DELLA RETE

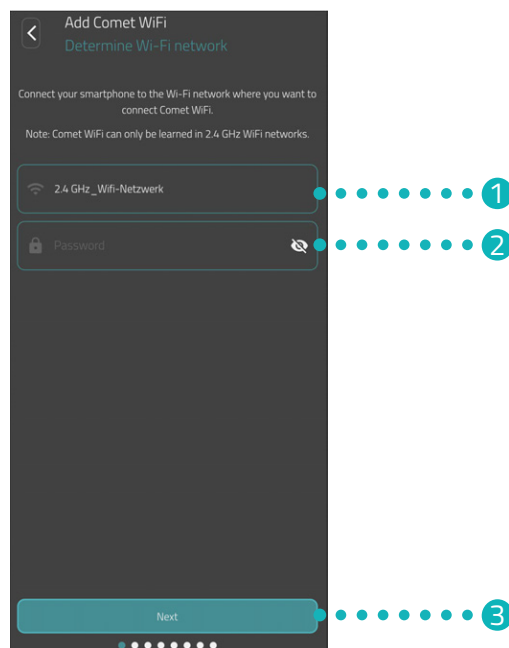

1. La rete WiFi disponibile e già selezionata per lo smartphone viene visualizzata automaticamente. Se richiesto, è possibile collegare il CZW-250 ad un'altra rete WiFi.



INFORMAZIONE

Affinché la propria rete WiFi venga visualizzata come **La mia rete WiFi**, devono risultare soddisfatti i seguenti requisiti:

- La rete WiFi deve operare nella gamma di frequenza 2,4 GHz. Se il router domestico supporta solo la gamma di frequenza 5 GHz, non sarà possibile mettere in funzione il CZW-250. Per ulteriori informazioni si vedano le istruzioni d'uso del proprio router.
- Il rilevamento della posizione (GPS) del proprio smartphone deve risultare attivo.
- L'app **Eurotronic Smart Living 2.0** necessita del consenso alla funzione di geolocalizzazione (GPS). Adattare sullo smartphone le impostazioni in modo da poter effettuare questo tracciamento. Per ulteriori informazioni si vedano le istruzioni d'uso del proprio smartphone.

2. Immettere nel relativo campo la password della propria rete WiFi. Assicurarsi di immettere la password correttamente. L'app non verifica la password della propria rete WiFi. In caso di immissione di una password errata, la procedura di configurazione prosegue ugualmente, senza che si venga ad instaurare un collegamento con il CZW-250.
3. Premere il pulsante **Continua**.
 - ➔ Il CZW-250 è stato collegato correttamente alla rete WiFi.

5.5 INSERIMENTO DELLE BATTERIE

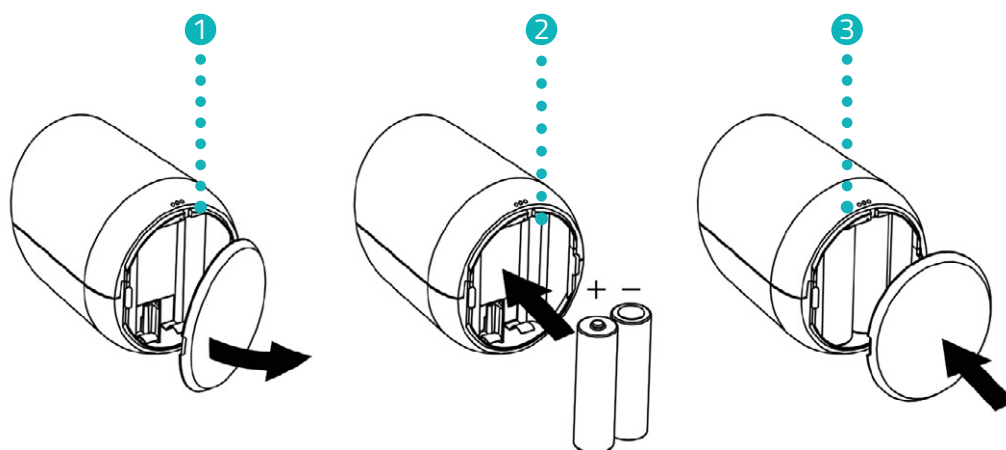
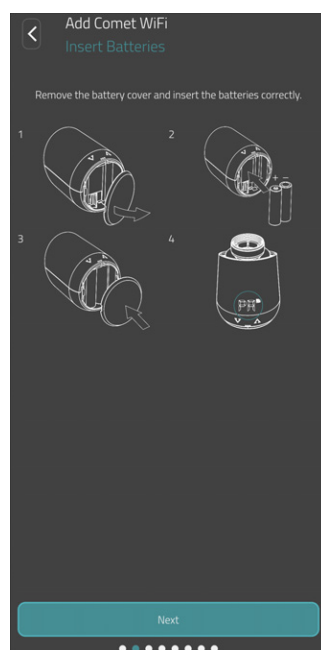

1. Aprire il coperchio del vano batterie.
2. Inserire le batterie fornite in dotazione per come raffigurato.
Osservare la corretta polarità e non utilizzare batterie ricaricabili!
3. Chiudere il coperchio del vano batterie. Il coperchio del vano batterie scatta in posizione in maniera udibile.
➔ Le batterie sono state inserite correttamente.

5.6 CONFIGURAZIONE DEL CZW-250

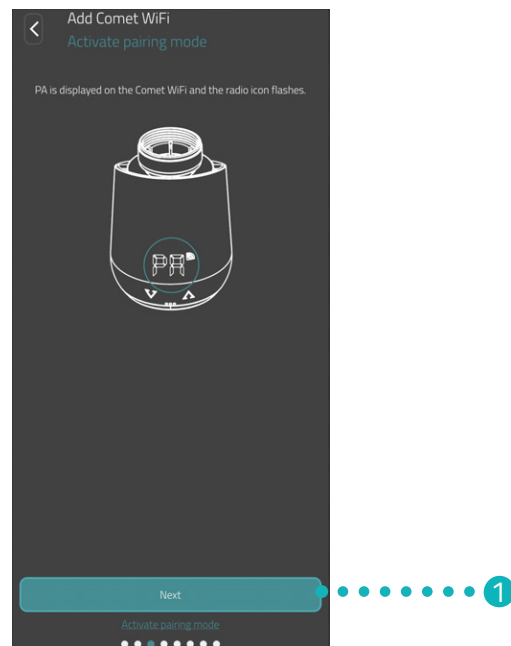

Sul display del CZW-250 viene visualizzato "PA" e il simbolo connettività lampeggia. Il CZW-250 è pronto per il collegamento con la propria rete WiFi.

1. Premere il pulsante **Continua**.

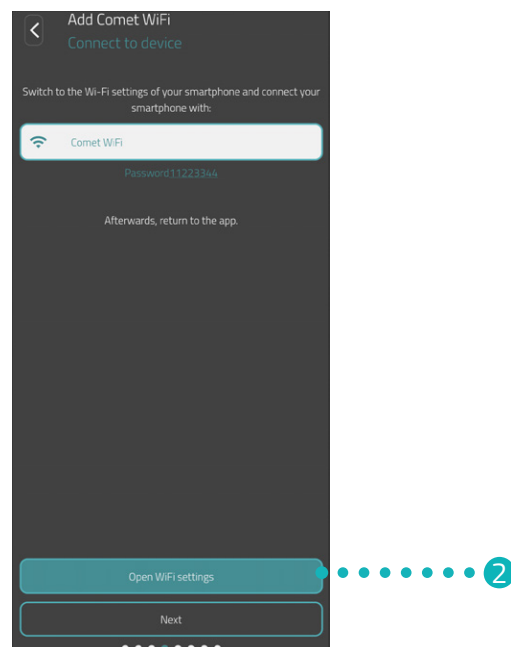

2. Premere il pulsante **Vai alle impostazioni WiFi** per passare alle impostazioni WiFi del proprio smartphone.

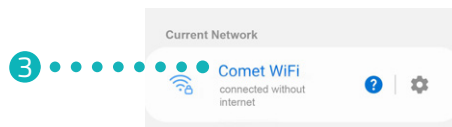

3. Selezionare nelle impostazioni WiFi del proprio smartphone il dispositivo CZW-250. A seconda della versione software utilizzata, il CZW-250 viene indicato nelle impostazioni WiFi come "Comet WiFi" o "Eurotronic".
4. Se richiesto, digitare nel campo di immissione la password visualizzata nell'app (configurazione iniziale 11223344) per consentire il collegamento del CZW-250.
 - Sul display del CZW-250 compare l'animazione di caricamento in corso.
 - Il CZW-250 si collega alla propria rete WiFi e all'app. Questa procedura può durare qualche minuto.



INFORMAZIONE

Durante la configurazione il CZW-250 si collega brevemente con la rete WiFi e all'utilizzatore viene segnalato che non si è temporaneamente collegati a internet. Confermare questo messaggio per mantenere il collegamento con il CZW-250 e proseguire la configurazione.

5. Tornare indietro all'app **Eurotronic Smart Living 2.0**.

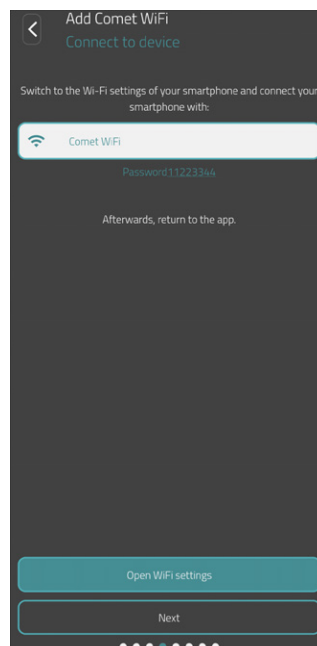

6. Premere il pulsante **Continua**.



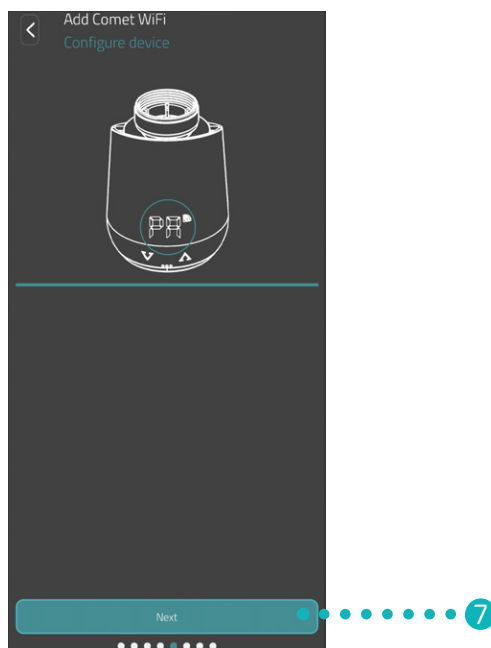

INFORMAZIONE

In presenza di un CZW-250 con una versione software meno recente, subito dopo la configurazione viene automaticamente avviato un aggiornamento software.

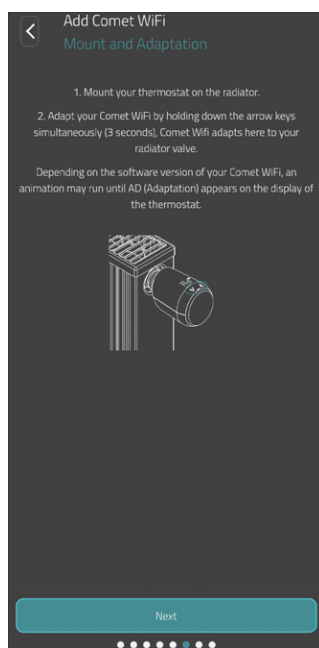

7. Premere il pulsante **Continua**.



8. Fatto questo, montare il CZW-250 al radiatore (vedi  sezione **5.7 Montaggio sul radiatore a pagina 18**) e premere sul pulsante **Continua**.



INFORMAZIONE

In caso non dovesse essere possibile concludere la configurazione, verificare quanto segue:

- Disattivare temporaneamente i dati mobili sul proprio smartphone.
- Attivare il rilevamento della posizione (GPS) del proprio smartphone e acconsentire all'app l'accesso alla funzione.

5.7 MONTAGGIO SUL RADIATORE

Appena l'app lo visualizza, montare il CZW-250 sul radiatore.

Il montaggio del CZW-250 è possibile su tutte le basi delle valvole comunemente presenti sul mercato (vedi la Lista degli adattatori su www.eurotronic.org/service/faq).



ATTENZIONE!

Pericolo di ustioni dovuto alla valvola del radiatore rovente!

Il contatto con la valvola può causare ustioni alle mani.

Evitare il contatto dell'acido di batteria con la pelle, gli occhi e le mucose.

- ➔ Fare raffreddare il radiatore prima di montare, smontare o eliminare eventuali guasti sul CZW-250!

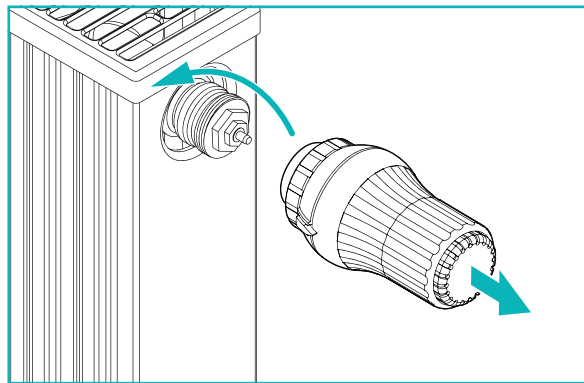

1. Aprire completamente la testa termostatica attualmente montata. Sbloccare e sfilare la testa termostatica dal radiatore.

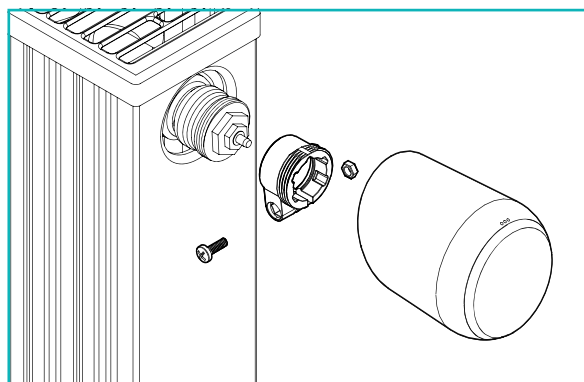

2. Opzionalmente: scegliere un adattatore compatibile fra quelli forniti in dotazione. Per ulteriori informazioni sugli adattatori si veda  nella sezione **5.8 Vista sommaria degli adattatori a pagina 20**.

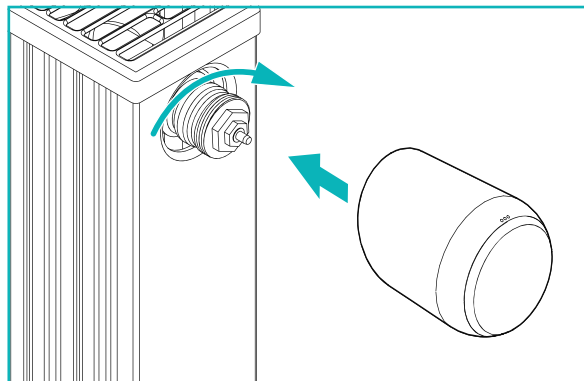

3. Infilare il CZW-250 sul radiatore e girare il dado per raccordo in senso orario.
 - Il CZW-250 è stato montato correttamente.
 - Una volta concluso il montaggio, procedere all'adattamento, vedi 📖 sezione **5.9 Adattamento del CZW-250 a pagina 22.**



INFORMAZIONE

Tenere presente in caso di successivo montaggio/smontaggio, che il CZW-250 si trova in modalità di adattamento. Aprire allo scopo il coperchio del vano batterie ed estrarre le batterie. Inserire di nuovo le batterie dopo ca. 10 secondi e richiudere il coperchio del vano batterie. Il CZW-250 effettua un riavvio e torna in modalità di adattamento. Sul display viene visualizzato **Ad**.

5.8 VISTA SOMMARIA DEGLI ADATTATORI

La seguente vista sommaria riassume informazioni sulle valvole e sugli adattatori necessari. All'interno della confezione del CZW-250 vengono forniti adattatori per Danfoss RAV, Danfoss RA e Danfoss RAVL. Utilizzando l'adattatore Danfoss RAV il pin RAV va infilato sull'asta della valvola.

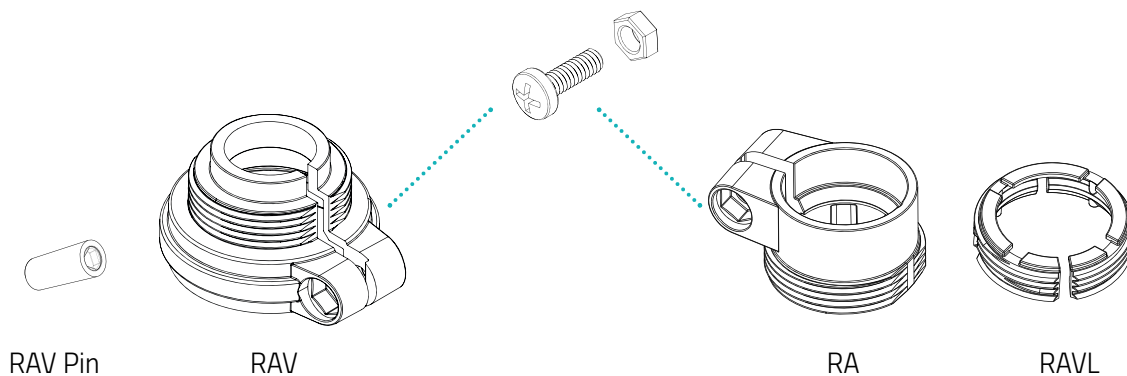

Valvola	Dimensioni filetto	Adattatore
Heimeier	M30 x 1,5 mm	Non necessario
Junkers Landys+Gyr	M30 x 1,5 mm	Non necessario
MNG	M30 x 1,5 mm	Non necessario
Honeywell	M30 x 1,5 mm	Non necessario
Braukmann	M30 x 1,5 mm	Non necessario
Herz	M28 x 1,5 mm	Necessario, non fornito in dotazione
Comap	M28 x 1,5 mm	Necessario, non fornito in dotazione
Vaillant	30,5 mm	Necessario, non fornito in dotazione
Oventrop	M30 x 1,0 mm	Necessario, non fornito in dotazione
Meges	M38 x 1,5 mm	Necessario, non fornito in dotazione
Ondal	M38 x 1,5 mm	Necessario, non fornito in dotazione
Giacomini	22,6 mm	Necessario, non fornito in dotazione
Rosswainer	M33 x 2,0 mm	Necessario, non fornito in dotazione
Markaryd	M28 x 1,0 mm	Necessario, non fornito in dotazione
Ista	M32 x 1,0 mm	Necessario, non fornito in dotazione
Vama	M28 x 1,0 mm	Necessario, non fornito in dotazione
Pettinaroli	M28 x 1,5 mm	Necessario, non fornito in dotazione
T+A	M28 x 1,5 mm	Necessario, non fornito in dotazione
Gampper 1/2/6	M20	Necessario, non fornito in dotazione
Danfoss RA/RAV/RAVL	25,5/30,5/30 mm	Inclusi nella confezione



INFORMAZIONE

Prima di utilizzare uno degli adattatori forniti in dotazione, rimuovere del tutto i pezzi di collegamento degli adattatori di plastica (vedi figura)! Per gli adattatori Danfoss RAV e Danfoss RA utilizzare la vite e il dado acclusi.

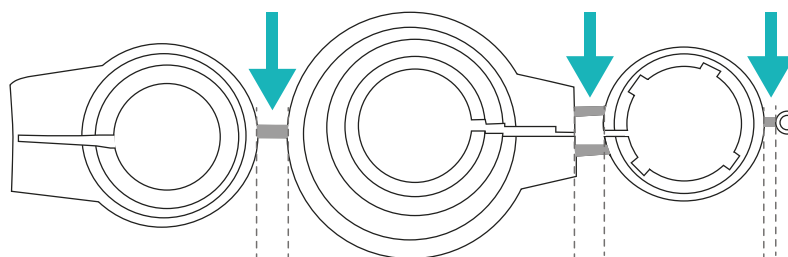

ATTENZIONE!

Pericolo di schiacciamento tra le due metà dell'adattatore!

Distrazione durante l'uso degli adattatori può causare lesioni.

- ➔ Fare attenzione durante il montaggio a non incastrare le dita nei semigusci degli adattatori!



ATTENZIONE!

Pericolo di taglio!

Gli adattatori e la prolunga dell'asta forniti in dotazione sono collegati tra loro da steli in materiale plastico. I punti di rottura di questi steli possono risultare ruvidi o appuntiti.

- ➔ Fare attenzione durante il montaggio a non tagliarsi alle dita!

Altri adattatori in metallo possono essere acquistati presso i nostri partner. Per una vista sommaria degli adattatori in metallo e le rispettive modalità d'ordine se veda al link:

<https://eurotronic.org/produkte/zubehoer/metalladapter/>

5.9 ADATTAMENTO DEL CZW-250

Una volta concluso il montaggio, è possibile procedere all'adattamento del CZW-250. A tale scopo è indispensabile che sul display del CZW-250 venga visualizzato **Ad**.

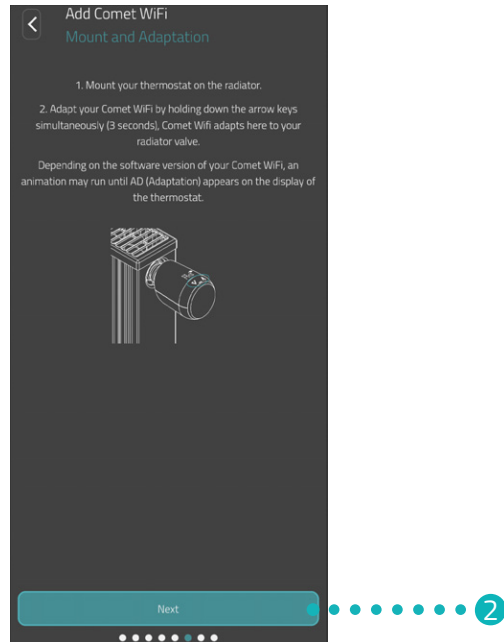

1. Per avviare l'adattamento, premere contemporaneamente il **tasto +** e il **tasto -** del CZW-250 per ca. 3 secondi.
 - ➔ Durante l'adattamento, il CZW-250 si adatta alla corsa della base della valvola sulla quale risulta montato. A tale scopo è necessario aprire e chiudere la valvola ripetutamente in modo da consentire il riconoscimento delle rispettive posizioni finali. Questa procedura può durare qualche minuto. Una volta concluso l'adattamento, il CZW-250 passa in modalità di esercizio normale.
2. Premere nell'app sul pulsante **Continua**.

Se subentra un problema con il CZW-250 si renderà necessario ripetere l'adattamento. In tal caso procedere come segue:

1. Aprire il coperchio del vano batterie.
2. Premere sul **tasto reset**.
 - ➔ Sul display viene visualizzato un timer fino a **10**. Fatto questo, viene visualizzato **PA** e il simbolo WiFi lampeggia.
3. In alternativa è possibile rimuovere le batterie e attendere per 10 secondi. Inserire di nuovo le batterie nel dispositivo.
4. Chiudere il coperchio del vano batterie.
 - ➔ Il CZW-250 effettua un riavvio e torna quindi in modalità di adattamento. Sul display viene visualizzato **Ad**.



INFORMAZIONE

Ogni volta che si cambiano le batterie sarà necessario ripetere l'adattamento del CZW-250.

5.10 NOME E ASSEGNAZIONE DEL CZW-250

Una volta conclusi montaggio e adattamento correttamente, nell'app è possibile assegnare un nome al CZW-250 e abbinare il CZW-250 ad un locale fisso.

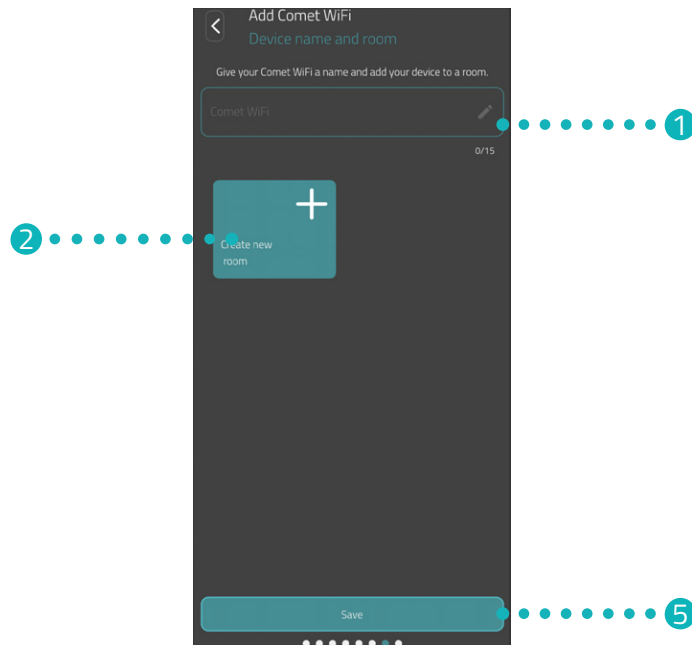

1. Inserire nel campo di immissione un nome per il CZW-250.
2. Premere il pulsante **Crea nuovo locale** per creare un locale ed abbinarlo al CZW-250.



INFORMAZIONE

Se si utilizzano più CZW-250, è altresì possibile assegnare il dispositivo a locali già esistenti. Non è necessario creare un locale specifico per ogni CZW-250.

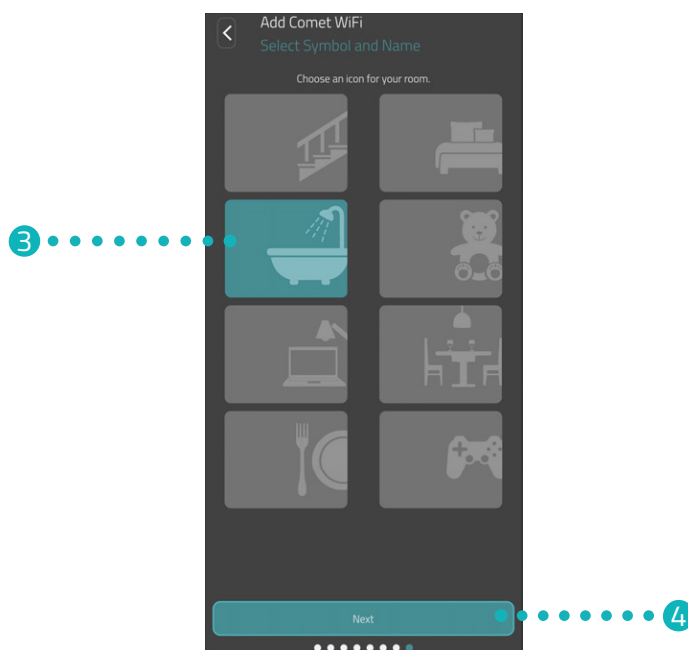

3. Selezionare un simbolo e un nome per contrassegnare il locale.
4. Premere il pulsante **Continua**.
5. Premere il pulsante **Salva**.
 - Al CZW-250 è stato assegnato un nome e abbinato un locale correttamente.
 - Fatto questo, il CZW-250 è completamente configurato e pronto all'esercizio.



INFORMAZIONE

In caso di problemi durante la memorizzazione, probabilmente il proprio smartphone potrebbe risultare non collegato con la rete WiFi corretta. Verificare le impostazioni WiFi e collegare lo smartphone con la rete WiFi (2,4 GHz) corretta. Ripetere quindi la memorizzazione.

6 SMONTAGGIO DEL CZW-250

Per lo smontaggio del CZW-250 è necessario che lo stesso CZW-250 si trovi in modalità di adattamento, vedi  sezione **5.9 Adattamento del CZW-250 a pagina 22**.

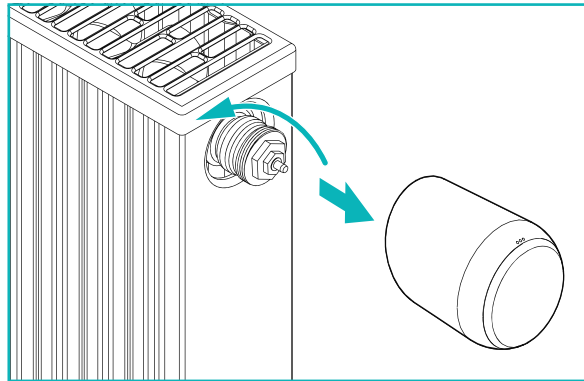

ATTENZIONE!

Pericolo di ustioni dovuto alla valvola del radiatore rovente!

Il contatto con la valvola può causare ustioni alle mani.

Evitare il contatto dell'acido di batteria con la pelle, gli occhi e le mucose.

→ Fare raffreddare il radiatore prima di montare, smontare o eliminare eventuali guasti sul CZW-250!

1. Girare il dado per raccordo in senso antiorario.
2. Sfilare il CZW-250 dalla valvola (vedi figura).
→ Il CZW-250 è stato smontato.

7 IMPOSTAZIONE DELL'APP

Una volta conclusi montaggio e messa in funzione del CZW-250, nell'app **Eurotronic Smart Living 2.0** è possibile compiere ulteriori impostazioni.

Dalla schermata iniziale (La mia casa) si accede alla barra menu e ai locali impostati.

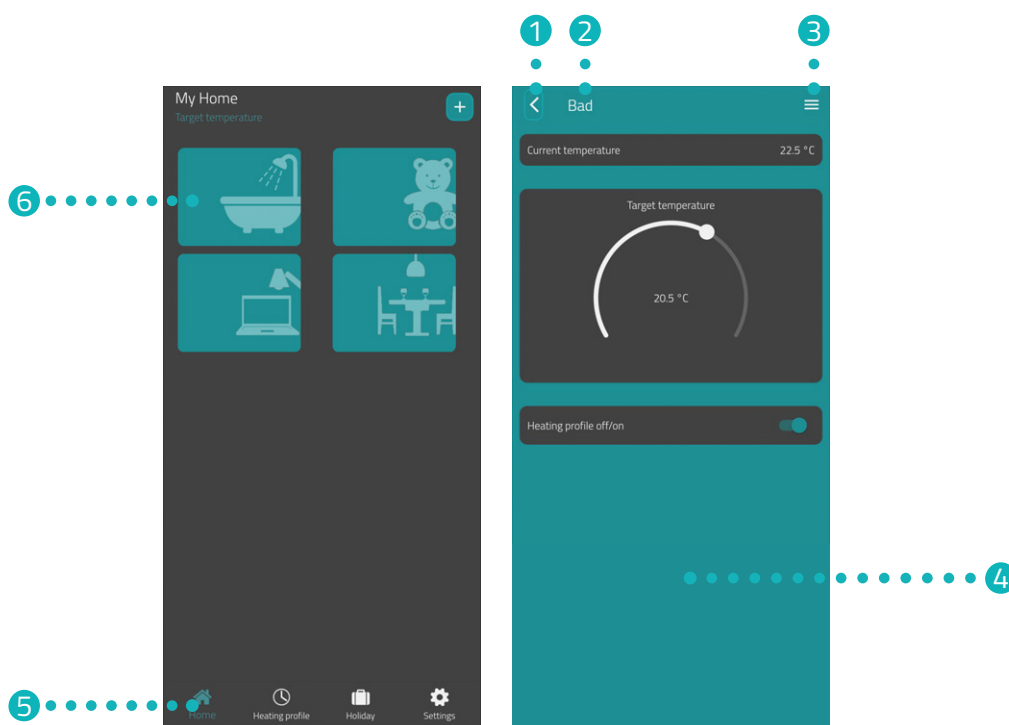

- | | |
|----------------------|---|
| ① Tasto indietro | ④ Visualizzazione attuale (ad es. locale, dispositivo ecc.) |
| ② Locale selezionato | ⑤ Barra menu |
| ③ Menu locali | ⑥ Locali disponibili |

Attraverso i locali disponibili è possibile accedere singolarmente ai vari CZW-250 rispettivamente collegati.

Dalla barra menu si accede alle seguenti funzioni:

- Schermata iniziale (La mia casa)
- Piani di riscaldamento, vedi 📖 sezione **7.3 Piani di riscaldamento a pagina 30**
- Vacanze, vedi 📖 sezione **7.4 Vacanze a pagina 34**
- Impostazioni, vedi 📖 sezione **7.5 Assistenza clienti a pagina 38**

7.1 IMPOSTAZIONE DELLA TEMPERATURA PER UN LOCALE

Per ogni singolo locale è possibile impostare una temperatura specifica. Una volta scelto il locale, impostare la temperatura desiderata per il locale o il radiatore.



1. Premere sul locale interessato (ad es. bagno).
→ Viene visualizzata la temperatura ambiente attuale e la temperatura impostata.

2. Compiere le seguenti impostazioni:



- 1 Nel menu vengono visualizzati tutti i CZW-250 attualmente abbinati al locale interessato. Per il CZW-250 selezionato sono possibili anche ulteriori impostazioni, vedi 📖 sezione **7.2 Impostazioni di base del dispositivo a pagina 29**.
- 2 Alla voce **Temperatura attuale** viene visualizzata la temperatura all'interno del locale.
- 3 Impostare la temperatura individualmente con la rotellina scegliendo la **Temperatura richiesta**. La temperatura impostata viene trasmessa al CZW-250 se è collegati alla stessa rete WiFi.

- 4 **Piano di riscaldamento off:**
Il piano di riscaldamento memorizzato non è attivo.
Piano di riscaldamento on:
Il piano di riscaldamento memorizzato è attivo. Anche in tal caso è comunque possibile intervenire sulla temperatura per modificarla. La temperatura impostata manualmente rimane attiva fino al punto di cambio temperatura successivo. Fatto questo, il CZW-250 passa al programma di riscaldamento impostato.

7.2 IMPOSTAZIONI DI BASE DEL DISPOSITIVO

Nel menu del locale (vedi  sezione **7.1 Impostazione della temperatura per un locale a pagina 27.**) si accede a tutti i CZW-250 abbinati al locale interessato. Per il CZW-250 selezionato sono disponibili ulteriori impostazioni e informazioni:

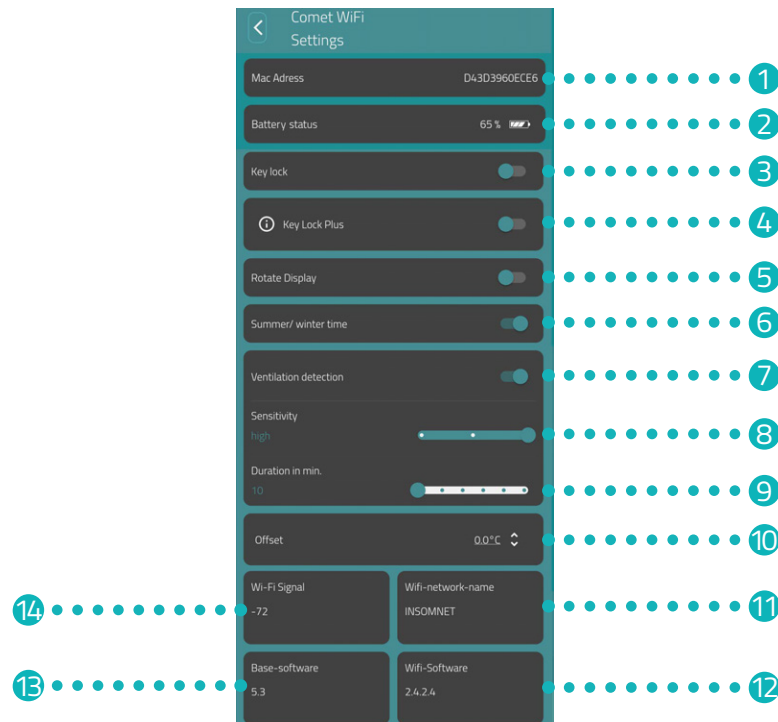

- | | |
|---|--|
| ① Indirizzo Mac | ⑧ Sensibilità del ricambio aria |
| ② Livello di carica attuale delle batterie | ⑨ Durata di chiusura della valvola di riscaldamento con funzione di ricambio aria attiva |
| ③ Attivare/Disattivare il blocco tasti | ⑩ Adattamenti della temperatura |
| ④ Attivare/Disattivare il blocco tasti avanzato | ⑪ Rete WiFi attualmente collegata |
| ⑤ Rotazione del display di 180° | ⑫ Versione del software WiFi attuale |
| ⑥ Passaggio automatico ad orario estivo/invernale (configurazione iniziale) | ⑬ Versione del software regolatore attuale |
| ⑦ Attivare/Disattivare il ricambio aria | ⑭ Qualità del segnale della rete WiFi collegata |



INFORMAZIONE

Non tutte le funzioni visualizzate risultano attive nella configurazione standard. Per maggiori informazioni sulle funzioni riportate, vedi  sezione **8.2 Ulteriori funzioni a pagina 41.**

7.3 PIANI DI RISCALDAMENTO

Nel menu **Piani di riscaldamento** si ha modo di definire blocchi di riscaldamento con periodi di riscaldamento per i vari giorni della settimana. La temperatura per ogni periodo di riscaldamento si lascia impostare individualmente.

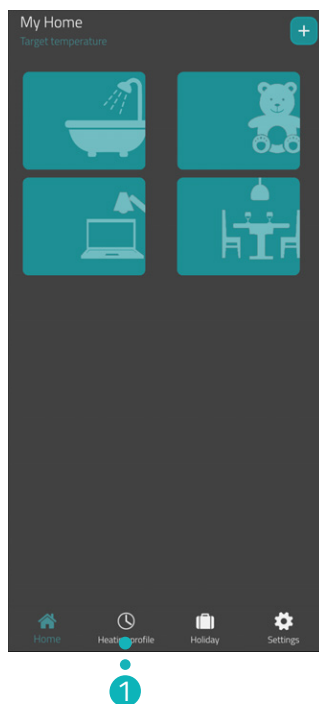

1. Premere il pulsante **Piani di riscaldamento**.

→ Viene visualizzata una vista sommaria dei piani di riscaldamento disponibili.

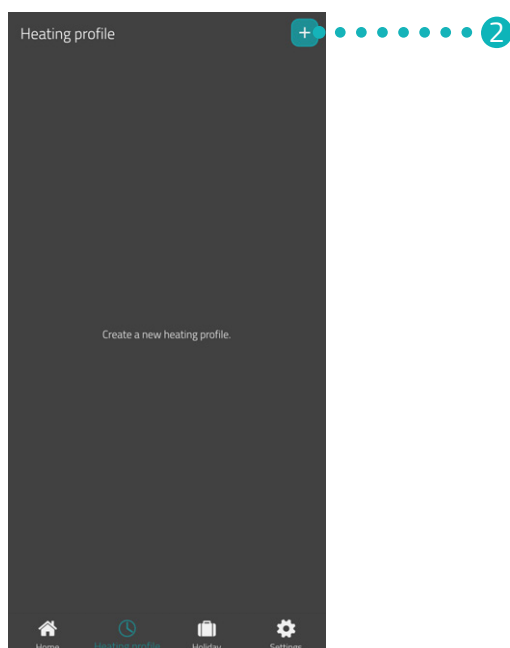

2. Premere il pulsante **+** per creare un nuovo piano di riscaldamento.

→ Viene visualizzata una vista sommaria dei locali presenti.

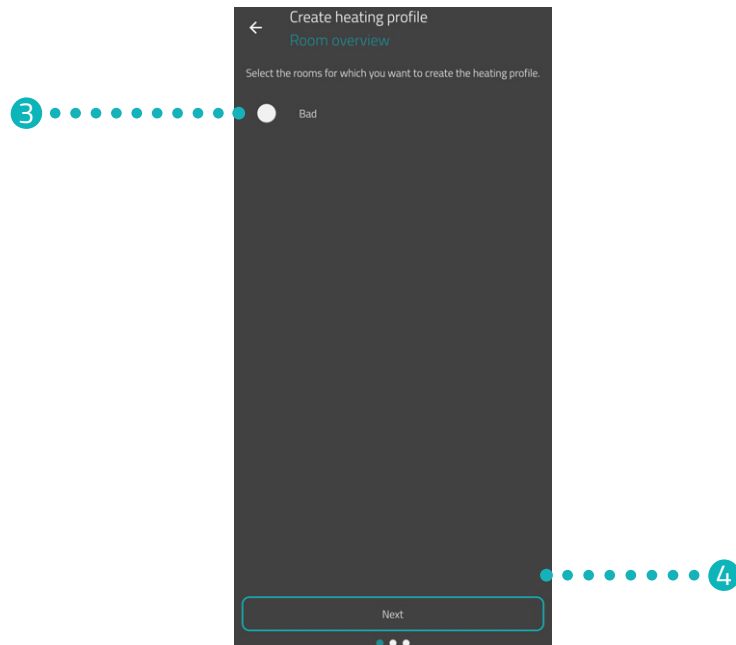

3. Premere su uno o più locali per i quali si desidera applicare il piano di riscaldamento.
4. Premere il pulsante **Continua**.

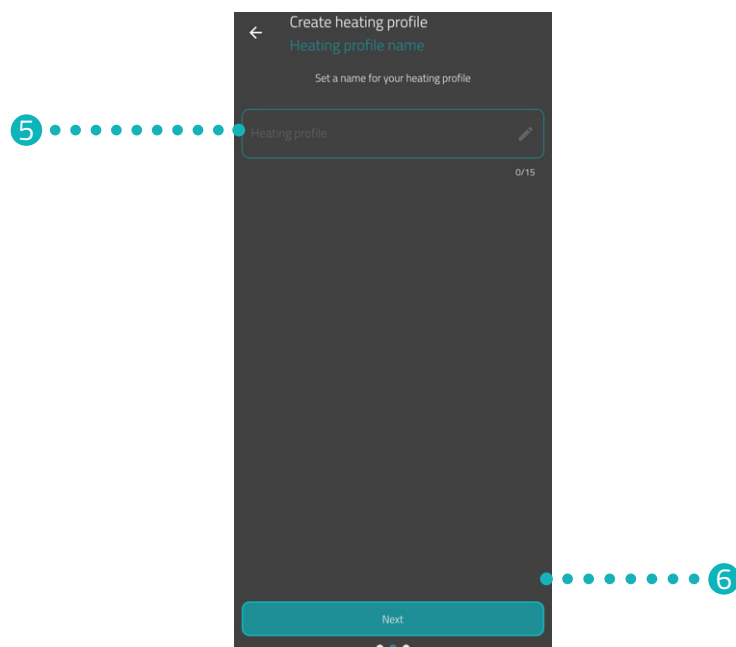

5. Inserire nel campo di immissione un nome per il piano di riscaldamento.

6. Premere il pulsante **Continua**.

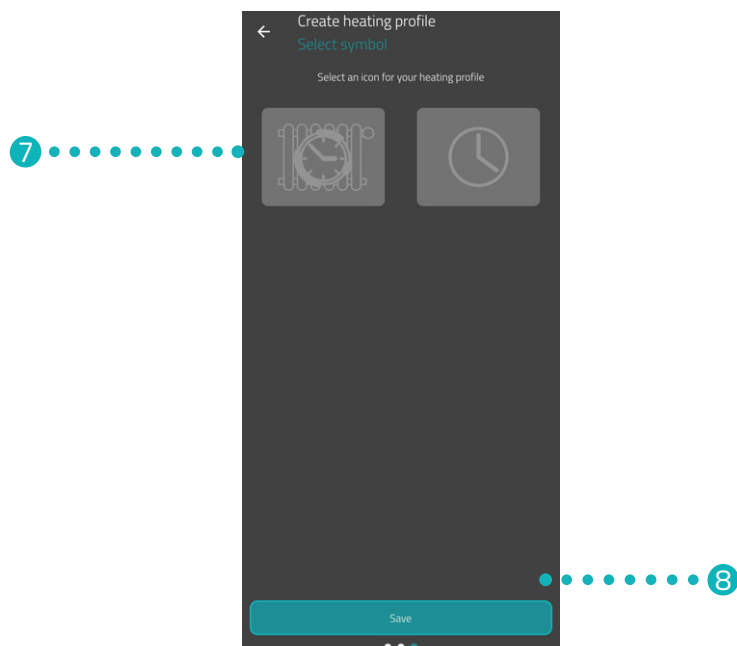

7. Selezionare un simbolo da abbinare al piano di riscaldamento.

8. Premere il pulsante **Salva**.

→ Il piano di riscaldamento è stato creato correttamente.

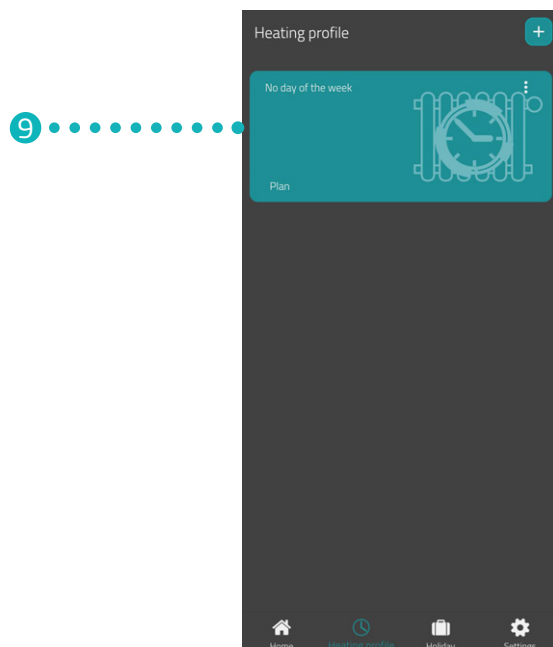

9. Premere su **Piano di riscaldamento** per impostare i periodi di riscaldamento:

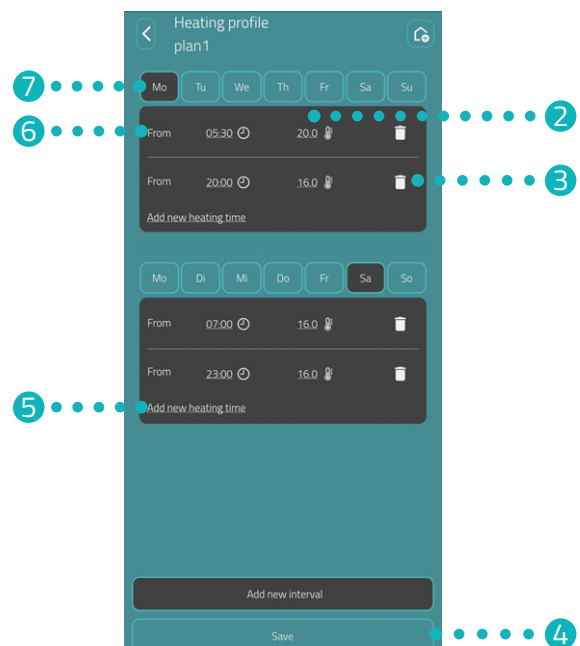
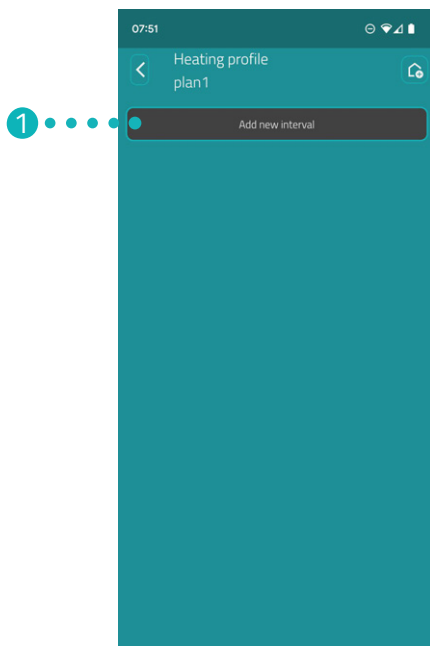

- 1 Aggiungere un nuovo blocco di riscaldamento.
- 2 Impostare la temperatura richiesta per il punto di cambio temperatura selezionato.
- 3 Cancellare il periodo di riscaldamento selezionato.
- 4 Salvare le impostazioni.
- 5 Aggiungere un nuovo periodo di riscaldamento per il blocco di riscaldamento.
- 6 Impostare l'inizio del periodo di riscaldamento selezionato.
- 7 Selezionare l'intervallo di tempo del blocco di riscaldamento attuale.



INFORMAZIONE

Tenere presente che le impostazioni sono assunte e trasmesse solo dopo aver premuto il pulsante **Salva** sul CZW-250 interessato.

7.4 VACANZE

Nel menu **Vacanze** è possibile creare un piano vacanze e definire i periodi di assenza. Per ogni cambio di temperatura è prevista l'impostazione di una temperatura individuale.

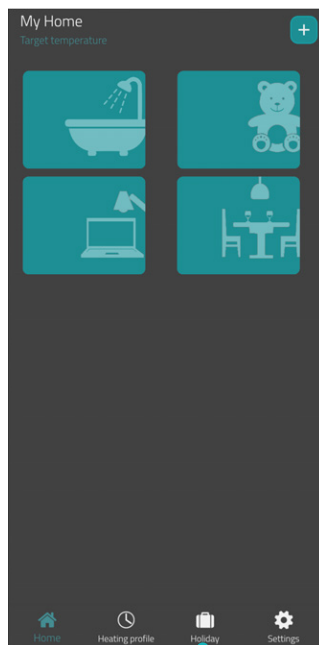

1. Premere il pulsante **Vacanze**.
2. Premere il pulsante **+** per creare un nuovo piano vacanze.
→ Viene visualizzata una vista sommaria dei locali presenti.

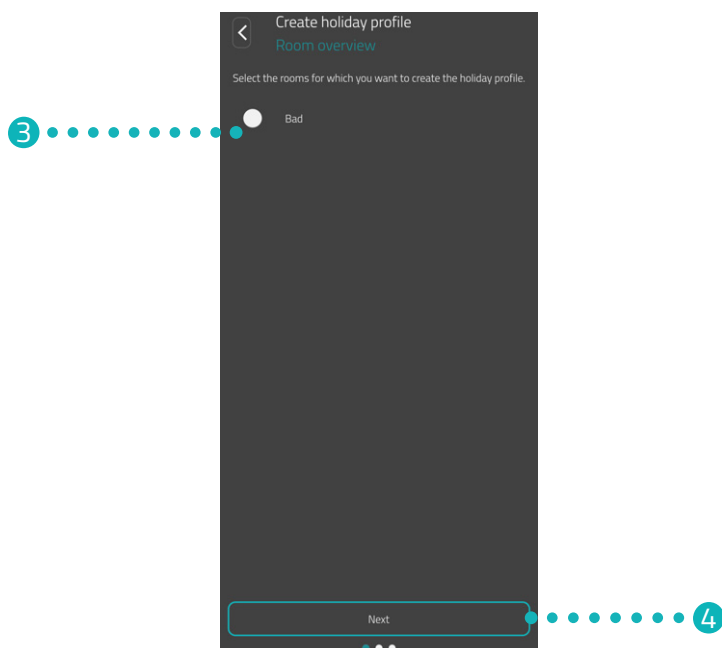

3. Premere su uno o più locali per i quali si desidera applicare il piano vacanze.
4. Premere il pulsante **Continua**.

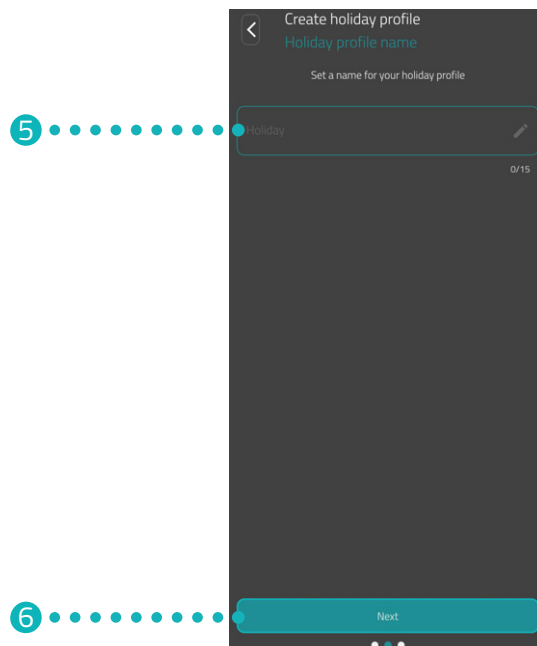

5. Inserire nel campo di immissione un nome per il piano vacanze.
6. Premere il pulsante **Continua**.

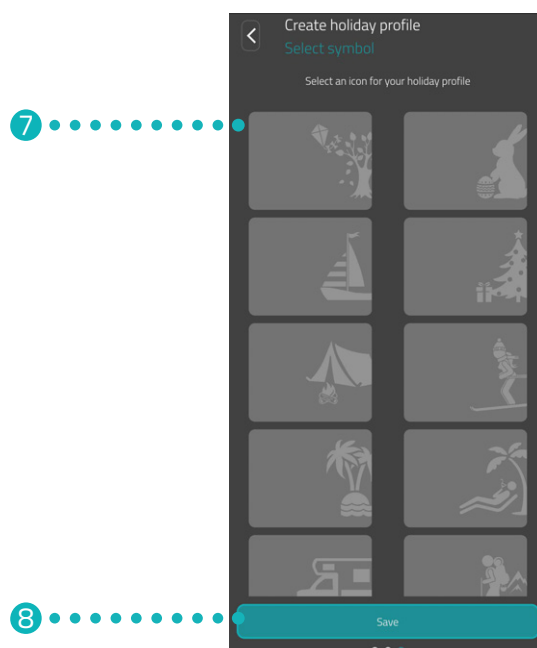

7. Selezionare un simbolo da abbinare al piano vacanze.
8. Premere il pulsante **Salva**.

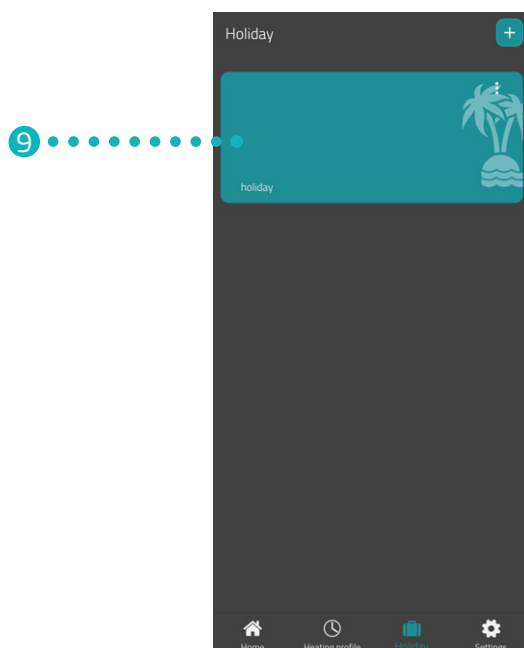

9. Premere su **Vacanze** per impostare i periodi di riscaldamento:
→ Il piano di riscaldamento per il periodo di assenza è stato creato correttamente.

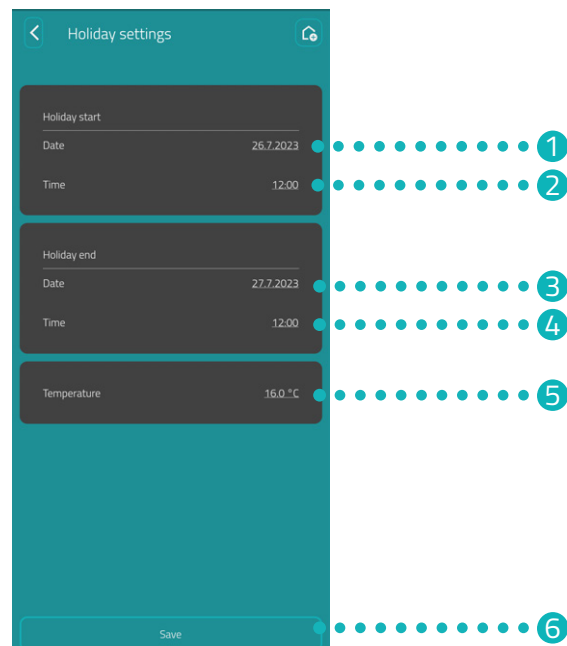

- 1 Definire la **data** per l'inizio del periodo di assenza.
- 2 Definire l'**orario** per l'inizio del periodo di assenza.
- 3 Definire la **data** per la fine del periodo di assenza.
- 4 Definire l'**orario** per la fine del periodo di assenza.
- 5 Impostare la **temperatura** per il periodo di assenza.
- 6 Salvare le impostazioni.



INFORMAZIONE

Tenere presente che le impostazioni sono assunte e trasmesse solo dopo aver premuto il pulsante **Salva** sul CZW-250 interessato.

7.5 ASSISTENZA CLIENTI

La seguente sezione descrive le specificità del servizio di assistenza clienti nell'app **Eurotronic Smart Living 2.0**.

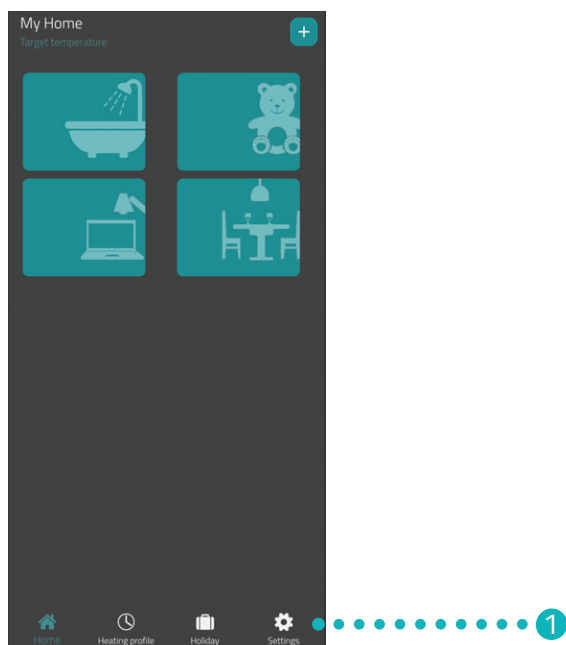

1. Premere nella schermata iniziale sul pulsante **Impostazione**.

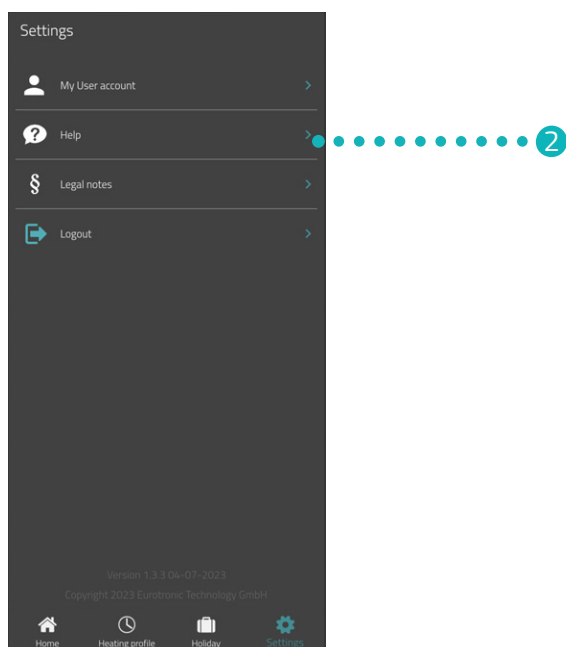

2. Premere il pulsante **Guida**.

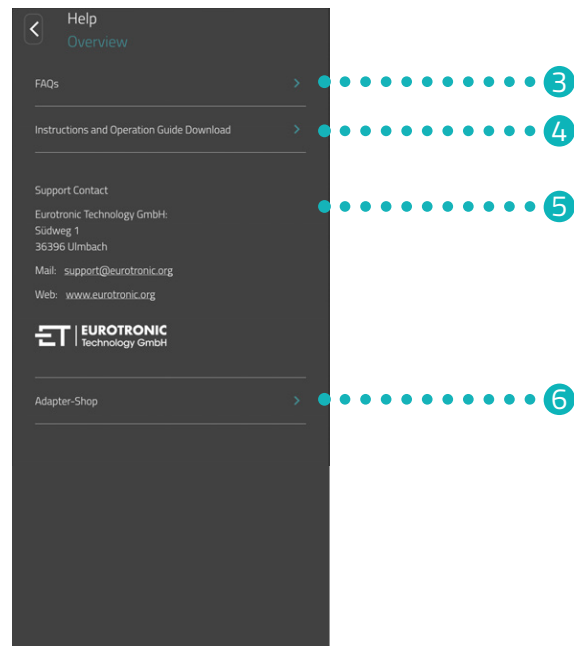

3. Premere il pulsante **FAQ** per aprire la pagina web con le "Frequently Asked Questions" (Domande frequenti).
4. Premere il pulsante **Download istruzioni d'uso** per scaricare le istruzioni d'uso dell'app **Eurotronic Smart Living 2.0**.
5. Alla seguente voce vengono visualizzate le informazioni di contatto (vedi 📖 sezione **11.2 Supporto e contatto a pagina 46**).
6. Premere il pulsante **Shop adattatori** per aprire il sito web con altri adattatori disponibili (vedi 📖 sezione **5.8 Vista sommaria degli adattatori a pagina 20**).

8 MODALITÀ OPERATIVE E FUNZIONI

La seguente sezione descrive le modalità operative e le altre funzioni del CZW-250.

8.1 PRINCIPALI MODALITÀ OPERATIVE

PIANO DI RISCALDAMENTO (ATTIVATO)

Avendo attivato il piano di riscaldamento nell'app **Eurotronic Smart Living 2.0**, il CZW-250 regola la temperatura in base a quanto impostato nel piano di riscaldamento selezionato. Ciò nonostante è possibile modificare in qualsiasi momento la temperatura (nell'app **Eurotronic Smart Living 2.0** o sul CZW-250). La temperatura impostata manualmente rimane attiva fino al periodo di riscaldamento successivo. Fatto questo, il CZW-250 passa di nuovo al piano di riscaldamento impostato.

PIANO DI RISCALDAMENTO (DISATTIVATO)

Avendo disattivato il piano di riscaldamento nell'app **Eurotronic Smart Living 2.0**, il CZW-250 regola la temperatura impostata manualmente. Le temperature non sono modificate in base al periodo di riscaldamento impostato.

VACANZE

Nei periodi di assenza è possibile definire una temperatura a piacere. Una volta trascorso il periodo impostato, il piano di riscaldamento precedentemente impostato viene riattivato automaticamente. Per impostare una vacanza nell'app **Eurotronic Smart Living 2.0**, selezionare la voce di menu **Vacanze**, vedi  sezione **7.4 Vacanze a pagina 34**.

Se con periodo di vacanza attivato si preme un tasto sul CZW-250, sul display viene visualizzato **Ho**. Premendo di nuovo un tasto, la temperatura richiesta viene visualizzata sul display e il profilo vacanze si disattiva.

PIANO DI RISCALDAMENTO

Il piano di riscaldamento si lascia configurare in modo semplice e comodo tramite l'app **Eurotronic Smart Living 2.0** alla voce di menu **Piani di riscaldamento**, vedi  sezione **7.3 Piani di riscaldamento a pagina 30**.

COMANDO MANUALE

I comandi touch sul CZW-250 consentono di modificare la temperatura in manuale. Con piano di riscaldamento attivato, la temperatura impostata manualmente rimane attiva fino al periodo di riscaldamento successivo. Fatto questo, il CZW-250 passa di nuovo al piano di riscaldamento impostato.

8.2 ULTERIORI FUNZIONI

RICAMBIO ARIA

In caso di forte diminuzione della temperatura per via di una finestra aperta, il CZW-250 chiude automaticamente la valvola termostatica per risparmiare energia. Nell'app **Eurotronic Smart Living 2.0** è possibile attivare e disattivare la funzione **Rilevamento finestra aperta**. Impostare la configurazione in base alle necessità, vedi  sezione **7.2 Impostazioni di base del dispositivo a pagina 29**.



INFORMAZIONE

Tenuto conto della situazione di montaggio del CZW-250 e della sensibilità impostata, una finestra aperta potrebbe non essere rilevata. Può succedere di non rilevare una finestra aperta in bilico qualora la riduzione della temperatura non sia abbastanza consistente. Impostare la configurazione in base alle necessità, vedi  sezione **7.2 Impostazioni di base del dispositivo a pagina 29**.

OFFSET (ADATTAMENTO DELLA TEMPERATURA)

Se la temperatura rilevata si discosta dalla temperatura impostata, è possibile procedere ad un adattamento della temperatura. Impostare la configurazione in base alle necessità, vedi  sezione **7.2 Impostazioni di base del dispositivo a pagina 29**.

ORIENTAMENTO DEL DISPLAY

A seconda della posizione della valvola termostatica, può eventualmente rendersi necessario ruotare il display del CZW-250 di 180°. Impostare la configurazione in base alle necessità, vedi  sezione **7.2 Impostazioni di base del dispositivo a pagina 29**.

BLOCCO TASTI / BLOCCO TASTI PLUS

Attivare il blocco dei tasti nell'app **Eurotronic Smart Living 2.0** per bloccare il CZW-250 dall'accesso di altre persone, vedi  sezione **7.2 Impostazioni di base del dispositivo a pagina 29**.

In alternativa, attivare il blocco tasti direttamente sul CZW-250:

1. Premere contemporaneamente il **tasto +** e il **tasto -** per alcuni secondi. Sul display è visualizzata un'animazione che segnala l'attivazione della funzione.
2. Per disattivare, premere contemporaneamente il **tasto +** e il **tasto -** per alcuni secondi. Attendere finché l'animazione non scompare dal display.



INFORMAZIONE

Il blocco tasti Plus si lascia disattivare solo tramite app e non attraverso i tasti sul CZW-250.

FUNZIONE DI PROTEZIONE DA GELO E DEPOSITI DI CALCARE

La funzione di protezione da gelo e depositi di calcare si attiva automaticamente.

Funzione di protezione da gelo: se la temperatura scende sotto gli 8 °C, sul display viene visualizzato --. In questo caso il CZW-250 apre la valvola finché la temperatura non sale nuovamente ad un valore sopra gli 8 °C. In questo modo si evita che il radiatore possa gelare.

Funzione di protezione da depositi di calcare: per escludere la formazione di depositi di calcare nelle valvole termostatiche, il CZW-250 esegue ogni venerdì alle ore 11:00 un programma di decalcificazione.

8.3 RIPRISTINO DELLA CONFIGURAZIONE INIZIALE

In caso di problemi può rendersi necessario ripristinare sul CZW-250 la configurazione iniziale.

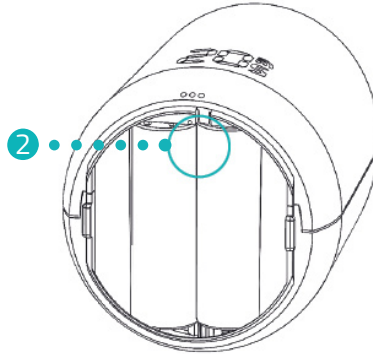

1. Aprire il coperchio del vano batterie.
2. Premere il **tasto reset** all'interno del vano batterie per 10 secondi.
 - Sul display viene visualizzato un timer fino a **10**. Fatto questo, viene visualizzato **PA** e il simbolo WiFi lampeggia.
 - Il CZW-250 è stato resettato ripristinando la configurazione iniziale. Ripetere la prima configurazione, vedi 📖 sezione **5.3 Aggiunta di un nuovo dispositivo a pagina 12**.



INFORMAZIONE

In presenza di CZW-250 con versione software 4.9, premere brevemente il **tasto reset** per ripristinare sul CZW-250 la configurazione iniziale.

9 ELIMINAZIONE DI GUASTI

Anche il CZW-250 può presentare dei guasti o malfunzionamenti. Le seguenti informazioni consentono di eliminare eventuali guasti o malfunzionamenti.

Problema	Causa	Rimedio
Nell'app alla voce "La mia rete WiFi" non viene visualizzata alcuna connessione WiFi.	<ul style="list-style-type: none"> Il router non opera nella gamma di frequenza 2,4 GHz. Il rilevamento della posizione (GPS) del proprio smartphone è disattivato oppure l'app non accede alla funzione. 	<ul style="list-style-type: none"> Controllare se la gamma di frequenza della propria rete WiFi corrisponde a 2,4 GHz visto che il CZW-250 è in grado di operare solo in una rete WiFi a 2,4 GHz. Per ulteriori informazioni si vedano le istruzioni d'uso del proprio router. Attivare il rilevamento della posizione (GPS) del proprio smartphone. L'app necessita del consenso di poter individuare la posizione (GPS). Adattare sullo smartphone le impostazioni in modo da poter effettuare questo tracciamento. Per ulteriori informazioni si vedano le istruzioni d'uso del proprio smartphone.
C1	<ul style="list-style-type: none"> La password per la rete WiFi non è stata inserita correttamente nell'app. La qualità del segnale WiFi non è sufficiente. 	<ul style="list-style-type: none"> Eliminare il CZW-250 dall'app, quindi aggiungerlo di nuovo, vedi  sezione 5.3 Aggiunta di un nuovo dispositivo a pagina 12. Migliorare la qualità del segnale WiFi della propria rete domestica con misure idonee.
C2	<ul style="list-style-type: none"> La password per la rete WiFi è stata modificata. La connettività esistente è stata interrotta. Il collegamento WiFi configurato è stato interrotto temporaneamente (ad es. caduta di corrente, cavo di rete difettoso). 	<ul style="list-style-type: none"> Il CZW-250 va integrato di nuovo nella rete WiFi (con immissione di una nuova password WiFi). Migliorare la qualità del segnale WiFi della propria rete domestica con misure idonee. Controllare la presenza di corrente elettrica e il cavo di rete utilizzato.
C3	Collegamento WiFi senza accesso a internet.	Controllare il collegamento a internet.
Cambio delle batterie frequente.	Verificare la qualità del segnale WiFi.	Controllare il collegamento a internet.
E1-E3	Premendo un tasto qualsiasi, il guasto visualizzato sul display viene cancellato e il dispositivo effettua di nuovo l'adattamento.	
E1	Non è possibile compiere un adattamento. Il CZW-250 non è montato sul radiatore.	Montare il CZW-250 sul radiatore correttamente.
E2	Alzata della valvola insufficiente o batterie pressoché scariche.	Aprire e chiudere ripetutamente l'asta della valvola manualmente o inserire batterie nuove.
E3	La valvola non si muove.	Per confermare, premere un tasto qualsiasi. Assicurarsi che l'asta della valvola si muove liberamente.
bt	La batterie sono scariche o quasi scariche.	Sostituire le batterie.

10 PULIZIA E CONSERVAZIONE

Spegnere il CZW-250 ed estrarre le batterie se non si utilizza il CZW-250 per un periodo prolungato. Conservare il CZW-250 in un luogo asciutto e privo di polvere.



IMPORTANTE!

Pericolo di danni materiali!

Un impiego non conforme del CZW-250 può causare danni.

- ➔ Non immergere il CZW-250 in acqua o in altri liquidi.
- ➔ Non utilizzare detergenti corrosivi, spazzole con setole in metallo o nylon, utensili di pulizia appuntiti o metallici come coltelli, spatole dure o altri oggetti simili. Questi potrebbero danneggiare le superfici.
- ➔ Pulire il CZW-250 con un panno morbido, asciutto e antipelucchi.
- ➔ Non utilizzare mai detergenti o solventi.

11 APPENDICE

La seguente sezione contiene informazioni sui dati tecnici, il servizio di assistenza clienti e ulteriori informazioni legali.

11.1 DATI TECNICI

Descrizione	CZW-250
Alimentazione	2 batterie di tipo AA/LR6
Attacco del filetto	M30 × 1,5 mm
Modalità d'azione	Mod. 1
Dimensioni	62 × 68 × 83 mm
Peso	161 g (incl. batterie)
Protezione	IP 20
Grado di inquinamento	2
Precisione di misurazione	±1 °C
Frequenza WiFi	2412 MHz ~ 2472 MHz
Max. portata di trasmissione	IEEE 802.11b: 18,29 dBm IEEE 802.11g: 19,30 dBm IEEE 802.11n: 18,41 dBm

Con riserva di modifiche tecniche. Non si risponde delle informazioni in merito alla conformità.

11.2 SUPPORTO E CONTATTO

Per usufruire di supporto tecnico è possibile mettersi in contatto con noi. Saremo lieti di assistervi:

Telefono: +49 (0) 6667 91847-0
Email: support@eurotronic.org
Assistenza clienti: **EUROtronic Technology GmbH**
Südweg 1
D-36396 Steinau-Ulmbach
Germania

11.3 SMALTIMENTO



INFORMAZIONE

Presso il proprio rivenditore è possibile informarsi sulle possibilità di restituzione gratuita di apparecchi in disuso e pile o batterie esaurite.

A partire dalla data di recepimento delle Direttive europee 2012/19/UE nell'ordinamento nazionale, si applica quanto segue:



Apparecchi elettrici ed elettronici così come batterie non vanno smaltiti insieme ai rifiuti domestici. Il consumatore è per legge obbligato a consegnare apparecchi elettrici ed elettronici così come batterie alla fine della loro durata utile ai punti di raccolta pubblici predisposti a tale scopo o ai punti vendita. Per maggiori dettagli si veda la rispettiva legge nazionale.



Pile e batterie ricaricabili non vanno smaltite insieme ai rifiuti domestici! Il consumatore è per legge obbligato a consegnare tutte le pile e le batterie ricaricabili, indipendentemente dal fatto che contengano o meno sostanze nocive*, a un punto di raccolta nel proprio comune/quartiere o a un rivenditore, in modo che possano essere smaltite nel rispetto dell'ambiente.

*contrassegnato con: Cd = cadmio, Hg = mercurio, Pb = piombo



SMALTIMENTO DELL'IMBALLAGGIO:

Smaltire l'imballaggio adeguatamente, separandone i vari materiali. Gettare carta e cartone nella carta, pellicole e plastica nella rispettiva raccolta differenziata. I simboli sul CZW-250, sulle istruzioni d'uso o sulla confezione rimandano alle modalità di smaltimento da tenere in considerazione. Con il riciclaggio, il recupero dei materiali o altre forme di recupero dei rifiuti di apparecchiature/batterie, si dà un importante contributo alla tutela dell'ambiente.

11.4 DATI PERSONALI

1. Cancellare tutti i dati personali dall'account utente dell'app **Eurotronic Smart Living 2.0** prima di smaltire il CZW-250.

11.5 DICHIARAZIONE DI CONFORMITÀ SEMPLIFICATA



EUROtronic Technology GmbH dichiara che il dispositivo CZW-250 è conforme ai requisiti essenziali e alle altre norme pertinenti stabiliti dalla Direttiva 2014/53/UE. Il testo integrale della dichiarazione di conformità UE è disponibile sul sito web al seguente indirizzo internet:
<https://eurotronic.org/service/downloads>

11.6 AVVERTENZE SULLA GARANZIA

La garanzia copre 24 mesi a partire dalla data indicata sullo scontrino di acquisto. Conservare lo scontrino a prova dell'avvenuto acquisto. Durante il periodo di garanzia è possibile inviare le teste termostatiche difettose con debita affrancatura all'indirizzo di assistenza indicato. Rivolgersi prima della spedizione di reso al servizio di assistenza. L'utilizzatore riceve quindi gratuitamente un dispositivo nuovo o riparato. Con la riparazione o la sostituzione del dispositivo non decorre un nuovo periodo di garanzia. Tenere presente che la garanzia si estende solo alle funzionalità del dispositivo se utilizzato in combinazione con la base della valvola.

Si garantiscono i dati tecnici specifici per l'applicazione solo se si utilizza il dispositivo in combinazione con valvole Heimeier, Junkers Landys+Gyr, MNG, Honeywell Braukmann con filetto (M30x1,5), Oventrop (M30x1,5) Danfoss RA, RAV e RAVL. Le combinazioni possibili con il dispositivo sono riportate sul nostro sito web (www.eurotronic.org). In caso di esercizio del CZW-250 con valvole e/o adattatori di terzi non qui elencati, la corretta funzionalità è a cura dell'utilizzatore. EUROtronic non offre in questi casi alcuna garanzia.

Una volta scaduto il periodo di garanzia, è comunque possibile inviare a scopo di riparazione il dispositivo difettoso con debita affrancatura all'indirizzo indicato di seguito. Interventi di riparazione eseguiti dopo il periodo di garanzia sono soggetti a pagamento. La presente garanzia non limita i diritti del consumatore previsti dalla legge.

11.7 PRODUTTORE

EUROtronic Technology GmbH

Südweg 1
D-36396 Steinau-Ulmbach
Germania



EUROtronic Technology GmbH

Südweg 1 | D-36396 Steinau-Ulmbach | Germania

www.eurotronic.org