

# Regulator cu economisire a energiei cu WiFi CZW-250

## MANUAL DE OPERARE



# CASETA LUCRĂRII

Manual de operare:

Regulator cu economisire a energiei cu WiFi **CZW-250**

## Producător

EUROtronic Technology GmbH  
Südweg 1  
D-36396 Steinau-Ulmbach  
Germania  
[www.eurotronic.org](http://www.eurotronic.org)

Manual de operare

Ediția 2024.01

Versiune 1.1 / RO

## Editor

Ingenieurbüro FORMAT GmbH  
Ebertstraße 80  
D-26382 Wilhelmshaven  
Germania  
[www.format-docu.de](http://www.format-docu.de)

## Indicații legale

Toate denumirile de marcă și mărcile comerciale menționate în acest document și, dacă este cazul, protejate de drepturi ale unor terți, sunt supuse, fără restricții, dispozițiilor legislației aplicabile privind mărcile comerciale și drepturilor de proprietate ale proprietarilor înregistrați respectivi. Respectați toate legile și prevederile locale și regionale, precum și normele de siguranță menționate în acest document.

## Notă privind drepturile de autor

Conținutul acestui document este protejat prin drepturi de autor.

Transmiterea, cedarea și alte forme de distribuire a conținutului acestui document către terți, realizarea de copii, transcrieri și alte reproduceri, precum și exploatarea și alte utilizări sunt interzise - chiar și parțial - fără acordul prealabil, expres și în scris al autorului.

© 2024 Toate drepturile rezervate.

# CONȚINUT



Acest manual de operare vă va ghida la punerea în funcțiune și utilizarea CZW-250 și va răspunde la toate întrebările esențiale. Citiți cu atenție acest manual de operare înainte de a utiliza CZW-250. Predați toate documentele atunci când le transmiteți unor terțe părți.

1	Informații privind siguranța	4
1.1	Reprezentarea mesajelor de avertizare	4
1.2	Mesaje de avertizare	5
2	Conținut livrat	7
3	Vedere de ansamblu	8
3.1	Utilizarea conform destinației	8
4	Elemente de operare și de afișare	9
5	Punerea în funcțiune	10
5.1	Instalarea aplicației Eurotronic Smart Living 2.0	10
5.2	Creare cont de utilizator	11
5.3	Adăugare dispozitiv nou	12
5.4	Selectarea rețelei	13
5.5	Introducerea bateriilor	14
5.6	Învățare CZW-250	15
5.7	Montarea pe radiator	18
5.8	Prezentare generală a adaptoarelor	20
5.9	Adaptare CZW-250	22
5.10	Denumiți și alocări CZW-250	23
6	Demontarea CZW-250	25
7	Setarea aplicației	26
7.1	Setarea temperaturii într-o cameră	27
7.2	Setarea dispozitivelor	29
7.3	Planuri de încălzire	30
7.4	Concediu	34
7.5	Serviciul pentru clienți	38
8	Moduri de operare și funcții	40
8.1	Moduri de operare de bază	40
8.2	Funcții suplimentare	41
8.3	Resetare la setările din fabrică	43
9	Remediarea defecțiunilor	44
10	Curățarea și depozitarea	45
11	Anexă	46
11.1	Date tehnice	46
11.2	Suport și contact	46
11.3	Eliminare	47
11.4	Date cu caracter personal	47
11.5	Declarație de conformitate simplificată	47
11.6	Notă de garanție	48
11.7	Producător	48

# 1 INFORMAȚII PRIVIND SIGURANȚA

În plus față de informațiile privind siguranța din acest manual de operare, trebuie respectate toate celelalte surse disponibile.

Trebuie respectate domeniile de utilizare definite în explicațiile scrise privind **utilizarea conform destinației**.

## 1.1 REPREZENTAREA MESAJELOR DE AVERTIZARE

Mesajele de avertizare utilizate în acest manual de exploatare au următoarea semnificație:



### ATENȚIE!

Se pot produce vătămări corporale moderate sau ușoare dacă nu se iau în considerare mesajele de avertizare cu acest cuvânt de semnalizare.

→ Probabilitatea de apariție: posibil



### IMPORTANT!

Pot apărea daunele materiale, dacă mesajele de avertizare cu acest cuvânt de semnalizare nu sunt luate în considerare.

→ Probabilitatea de apariție: posibil



### INFORMAȚIE

Conține informații suplimentare.

## 1.2 MESAJE DE AVERTIZARE

În cadrul utilizării CZW-250 și a componentelor sale, pot apărea pericole care pot fi evitate prin respectarea următoarelor mesaje de avertizare.



### ATENȚIE!

#### Pericol grav de rănire din cauza bateriilor care explodează!

Manipularea necorespunzătoare a bateriilor poate duce la explozie.

- Nu încălziți bateriile și nu aruncați bateriile în foc deschis.
- Nu așezați bateriile în lumina directă a soarelui.
- Protejați bateriile de căldură excesivă.
- Nu scurtcircuitați bateriile.
- Nu încercați niciodată să încărcați baterii nereîncărcabile.
- Nu demontați niciodată bateriile.
- Nu utilizați împreună baterii noi și folosite.
- Când introduceți bateriile, respectați polaritatea corectă (+/-).
- Înainte de a introduce bateriile, curățați bateriile și contactele din termostat.



### ATENȚIE!

#### Pericol grav de rănire prin arsură chimică!

Scurgerile de acid din baterie pot provoca arsuri chimice.

- Evitați contactul acidului bateriei cu pielea, ochii și mucoasele.
- În caz de contact cu acidul bateriei, clătiți imediat zonele afectate cu multă apă curată și consultați un medic.



### ATENȚIE!

#### Pericol grav de rănire din cauza unei funcționări defectuoase!

Funcționările defectuoase pot duce la răniri.

- Nu efectuați NICIODATĂ reparații la CZW-250 de unul singur.
- Nu deschideți CZW-250.
- Nu efectuați modificări sau conversii la CZW-250.
- În cazul unei erori, contactați serviciul pentru clienți.



### ATENȚIE!

#### Pericol de moarte și de accidentare pe copii mici și copii!

Există pericolul de sufocare din cauza dispozitivului CZW-250 și materialului de ambalare.

- Nu lăsați niciodată copiii nesupravegheați cu CZW-250 sau cu materialul de împachetare. Copiii subestimează frecvent pericolele. Țineți întotdeauna copiii departe de CZW-250 și de materialul de împachetare.
- Țineți bateriile departe de copii. În caz de înghițire a bateriilor consultați imediat un medic.
- CZW-250 nu este o jucărie.



### IMPORTANT!

#### Sunt posibile daune materiale și deranjamente în funcționare!

CZW-250 poate fi utilizat de copii cu vârsta de peste 8 ani și de persoane cu capacități fizice, senzoriale sau mentale reduse sau cu o lipsă de experiență și cunoștințe, dacă acestea au fost supravegheate sau instruite cu privire la utilizarea CZW-250 în condiții de siguranță și dacă înțeleg pericolele implicate.

- Copiii nu au voie să se joace cu CZW-250.
- Curățarea și întreținerea la utilizator nu trebuie să fie efectuate de către copii fără supraveghere.



### IMPORTANT!

#### Sunt posibile daune materiale și deranjamente în funcționare!

Influențele mediului pot afecta funcțiile CZW-250.

- Păstrați CZW-250 departe de lumina directă a soarelui.
- Utilizați CZW-250 numai într-un mediu uscat și lipsit de praf.



### IMPORTANT!

#### Sunt posibile daune materiale și deranjamente în funcționare!

Componentele deteriorate și/sau defecțiunile împiedică funcționarea corectă a CZW-250.

- În cazul în care apar daune materiale și/sau defecțiuni, contactați serviciul clienți al Eurotronic Technology GmbH.

## 2 CONȚINUT LIVRAT

Înainte de a pune în funcțiune CZW-250, verificați dacă conținutul livrat este complet și dacă prezintă defecte vizuale și tehnice.

- 1× Regulator de economisire a energiei CZW-250
- 1× ghid rapid
- 3× adaptor (Danfoss RA / RAV / RAVL)
- 1× șurub pentru adaptor
- 2× baterii AA/LR6
- 1× cheie de resetare (numai pentru modelele mai vechi)



### IMPORTANT!

#### Sunt posibile daune materiale și deranjamente în funcționare!

Componentele deteriorate și/sau defecțiunile împiedică funcționarea corectă a CZW-250.

➔ În cazul în care apar daune materiale și/sau defecțiuni, contactați serviciul clienți al EUROtronic Technology GmbH.



### INFORMAȚIE

Următoarele imagini au scop ilustrativ și nu sunt neapărat la scară. EUROtronic Technology GmbH își rezervă dreptul de a modifica designul sau dimensiunile fără notificare prealabilă.

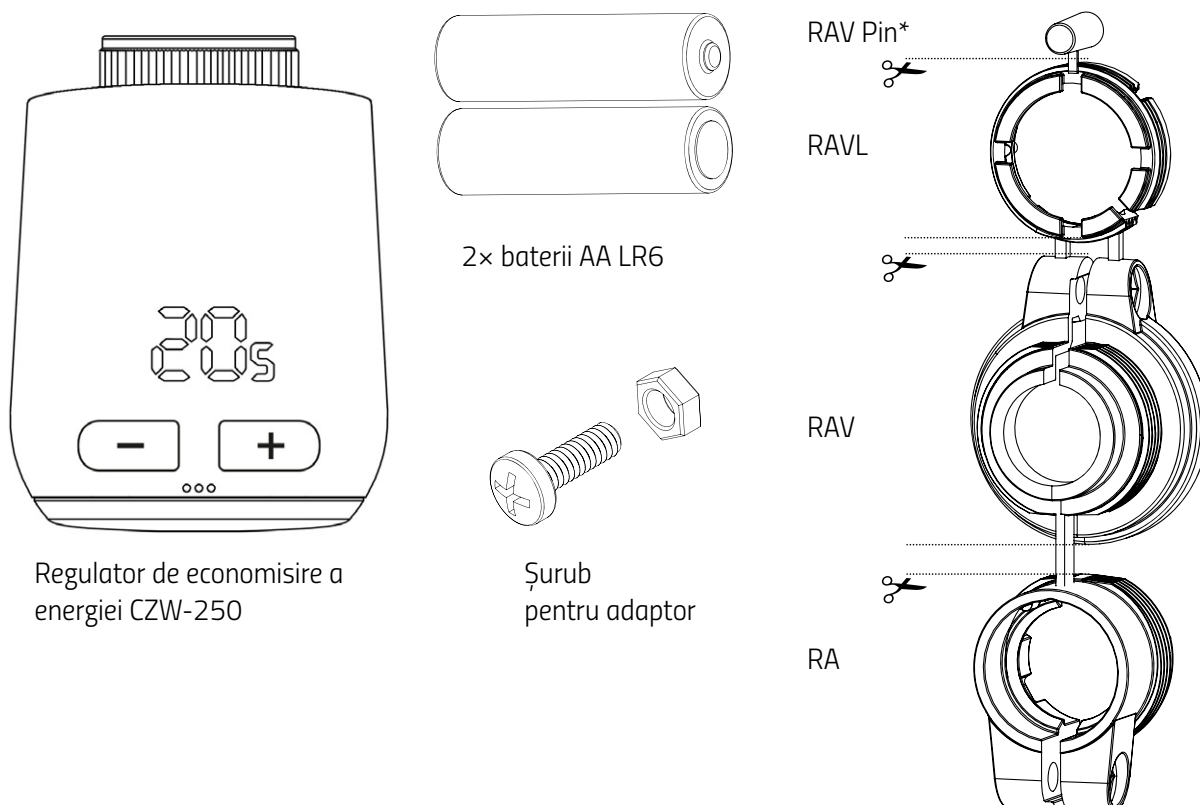

\*În cazul utilizării adaptorului RAV, aveți nevoie de pin-ul RAV pentru a prelungi pistonul supapei.

## 3 VEDERE DE ANSAMBLU

Vă mulțumim că ați ales un produs de la EUROtronic Technology GmbH. CZW-250 este un regulator de economisire a energiei pentru radiator echipat cu standardul radio Wi-Fi, cu o operare modernă și simplă. Acesta reglează automat temperatura camerei în funcție de specificațiile dvs. și este configurabil, fie direct pe controler, fie în mod convenabil prin intermediul smartphone-ului prin rețeaua Wi-Fi. CZW-250 vă ajută să vă reduceți eficient costurile de încălzire. Dezvoltarea și fabricația sunt 100% „Made in Germany”, ceea ce garantează cea mai înaltă calitate și tehnologie. Acest manual de operare vă va ajuta să vă puneți în funcțiune CZW-250 rapid și ușor.

### 3.1 UTILIZAREA CONFORM DESTINAȚIEI

CZW-250 este utilizat pentru a regla o supapă de radiator. Acest lucru face posibilă reglarea temperaturii camerei controlată în funcție de timp și prin intermediul aplicației. CZW-250 mișcă o supapă de radiator pentru a controla fluxul de căldură în radiator. CZW-250 poate fi montat pe toate ventilele de radiator obișnuite. CZW-250 numai în interior.

Orice altă utilizare decât cea descrisă în acest manual de operare nu este conformă cu destinația și duce la excluderea garanției și a răspunderii. Modificările, conversiile și reparațiile independente sunt interzise. CZW-250 este destinat numai pentru uz privat.



#### INFORMAȚIE

Imaginile din acest manual au scop ilustrativ și nu sunt neapărat la scară. Denumirile produselor și pictogramele din imaginile de pe ecran pot fi diferite de produsul real.







- **Reduceți costurile de încălzire**  
printr-un control eficient din punct de vedere energetic.
- **Conexiune Wi-Fi**  
Controlarea și configurarea CZW-250 prin intermediul rețelei WLAN 2,4 GHz.
- **Montare ușoară**  
fără intervenție în circuitul de apă de încălzire.

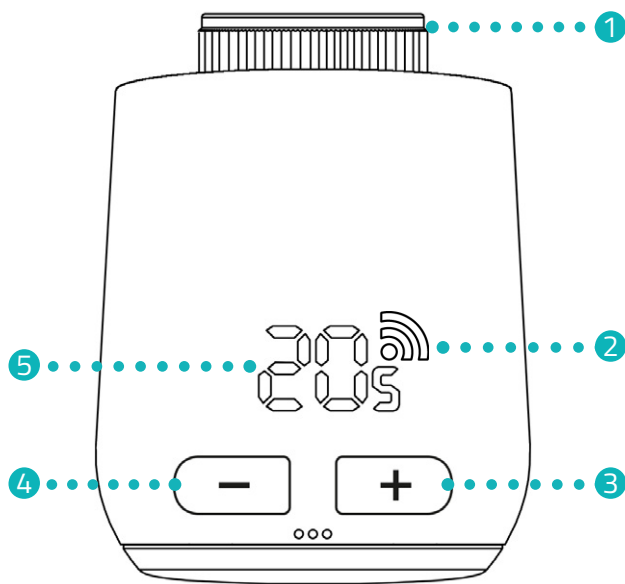

## 4 ELEMENTE DE OPERARE ȘI DE AFIȘARE

Următoarea secțiune descrie elementele de operare și de afișare ale CZW-250.



-  **Simbolul luminează**  
Conectat la server
-  **Simbolul clipește**  
Conexiunea cu server este stabilită
-  **Simbol stins**  
Lipsă conexiune la rețeaua Wi-Fi

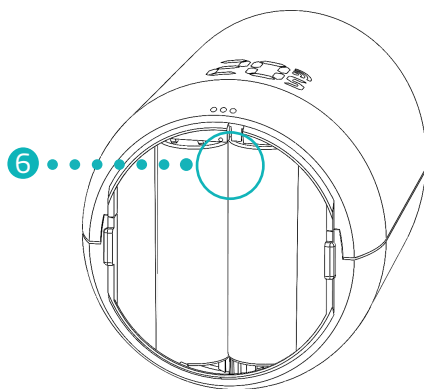

- ① Piuliță olandeză
- ② Simbolul radio
- ③ Tasta + (Creștere temperatură)
- ④ Tasta - (Reducere temperatură)
- ⑤ Afișaj temperatură
- ⑥ Buton pentru resetare

## 5 PUNEREA ÎN FUNCȚIUNE

Următoarea secțiune descrie procedura de utilizare a aplicației **Eurotronic Smart Living 2.0** pentru sistemul de operare Android (Versiunea aplicației: 1.2). Procedura poate fi diferită pentru sistemul de operare iOS.

CZW-250 este, de asemenea, compatibil cu controlul vocal Alexa.

Puteți găsi mai multe informații în **Alexa Guide** la: <https://eurotronic.org/service/downloads/alexa/>



### INFORMAȚIE

Următoarele ilustrații prezintă aplicația la momentul publicării acestui manual de operare. Versiunile mai noi ale aplicației pot fi diferite în ceea ce privește aspectul și conținutul. Imaginile din acest manual au scop ilustrativ. Denumirile produselor și pictogramele din imaginile de pe ecran pot fi diferite de produsul real.

### 5.1 INSTALAREA APLICAȚIEI EUROTRONIC SMART LIVING 2.0

1. Descărcați-vă aplicația **Eurotronic Smart Living 2.0** de pe Google Play (Android) sau de pe App Store (iOS).
2. Instalați aplicația pe smartphone.

#### Cerințe de sistem:

Android începând cu versiunea 6.0  
iOS începând cu versiunea 13

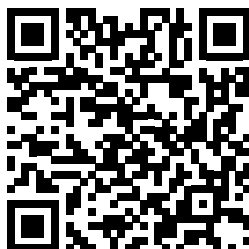

### INFORMAȚIE

În timpul configurării inițiale a aplicației, se verifică dacă aplicația este autorizată să acceseze funcțiile smartphone-ului dumneavoastră. Permiteți accesul pentru a utiliza întreaga gamă de funcții ale CZW-250.

## 5.2 CREARE CONT DE UTILIZATOR

Pentru a utiliza aplicația, trebuie să vă creați un cont de utilizator:

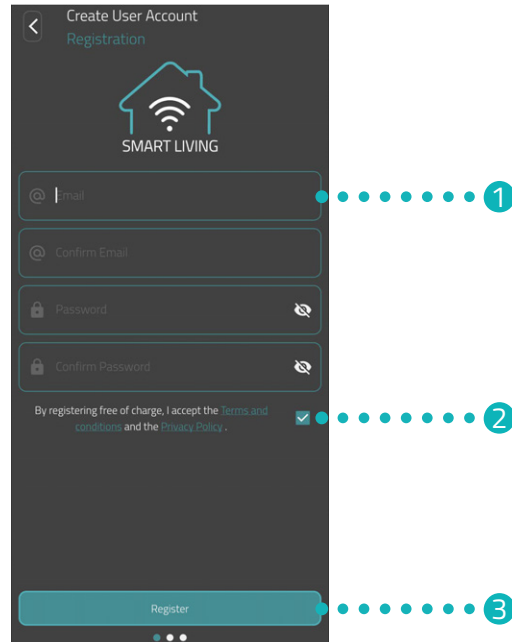

1. Creați un cont de utilizator. Introduceți adresa dvs. de e-mail și atribuiți o parolă. Asigurați-vă că e-mailul dvs. este valid. Valabilitatea adresei de e-mail nu este verificată.
2. Bifați caseta pentru a accepta termenii și condițiile și politica de confidențialitate.
3. Apăsați butonul **Înregistrare**.  
→ Veți primi un cod de activare prin e-mail pentru a vă verifica contul de utilizator. De asemenea, verificați dosarul de spam.

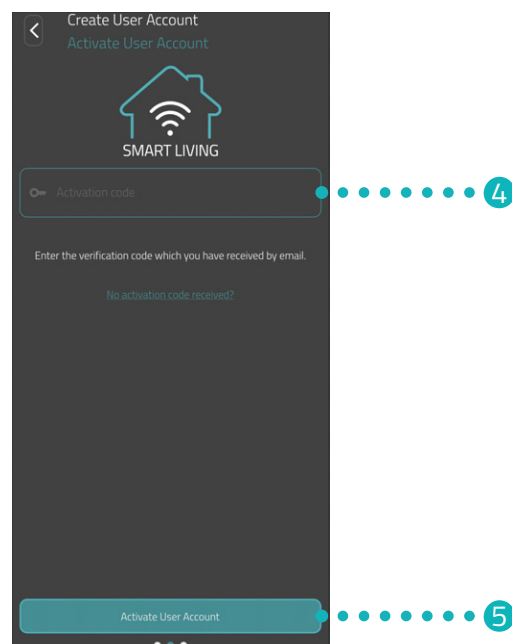

4. Introduceți codul de activare în **câmpul de introducere**.
5. Apăsați butonul **Activare cont de utilizator**.  
→ Ați creat cu succes contul de utilizator.

## 5.3 ADĂUGARE DISPOZITIV NOU

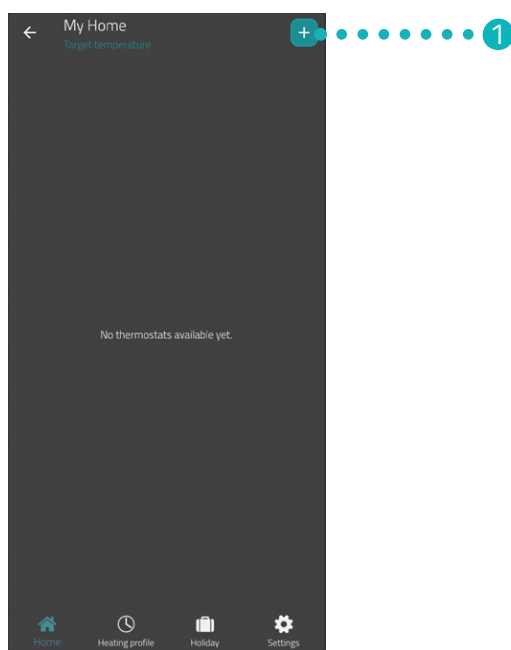

1. Apăsați pe butonul +, pentru a adăuga un dispozitiv nou.
2. Urmați apoi pașii afișați în asistentul de configurare pentru a configura CZW-250 pentru prima dată.  
→ Ați adăugat cu succes CZW-250.

## 5.4 SELECTAREA REȚELEI

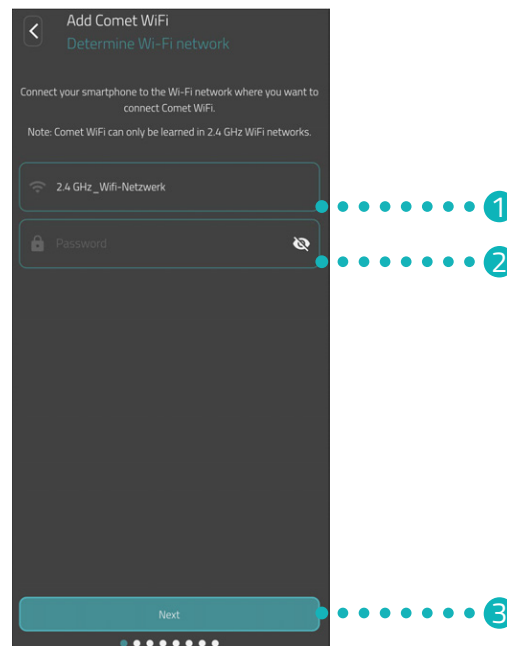

1. Se afișează automat rețeaua Wi-Fi la care este conectat smartphone-ul dumneavoastră. Dacă este necesar, puteți integra CZW-250 într-o altă rețea Wi-Fi.



### INFORMAȚIE

Pentru ca Wi-Fi-ul dvs. să fie afișat în câmpul **Rețeaua mea Wi-Fi**, trebuie să fie îndeplinite următoarele cerințe:

- Wi-Fi-ul dvs. trebuie să transmită în gama de frecvențe de 2,4 GHz. Dacă routerul dvs. acceptă numai gama de frecvențe de 5 GHz, funcționarea CZW-250 nu este posibilă. Pentru mai multe informații, consultați manualul de operare al routerului dumneavoastră.
- Detectarea locației (GPS) a smartphone-ului dvs. trebuie să fie activată.
- Aplicația **Eurotronic Smart Living 2.0** necesită autorizare pentru a vă accesa locația (GPS). Reglați această setare în smartphone, dacă este necesar. Pentru mai multe informații, consultați manualul de operare a smartphone-ului dumneavoastră.

2. Introduceți parola Wi-Fi-ului dvs. în câmpul de introducere. Asigurați-vă că ați scris corect parola. Aplicația nu verifică parola Wi-Fi-ului dumneavoastră. Dacă parola este introdusă incorect, procesul de configurare va continua, dar conexiunea la CZW-250 nu poate fi stabilă.
3. Apăsați butonul **Continuare**.  
→ Ați conectat cu succes CZW-250 la rețeaua Wi-Fi.

## 5.5 INTRODUCEREA BATERIILOR

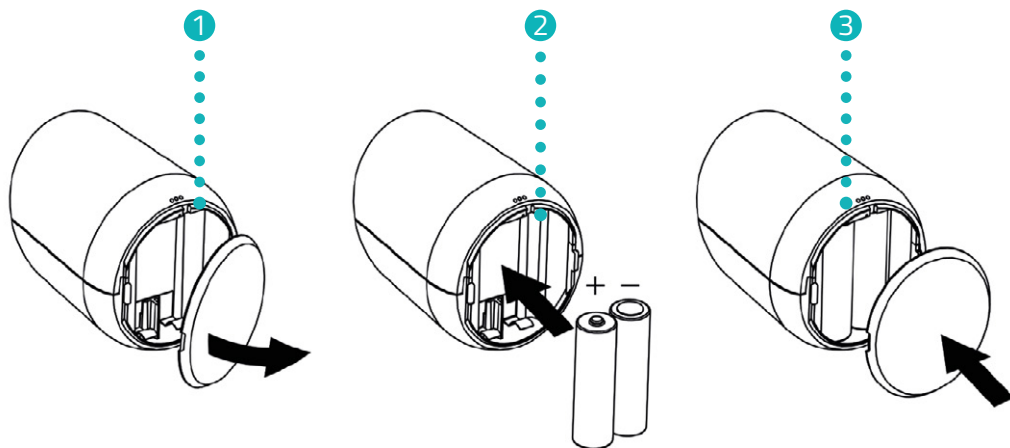
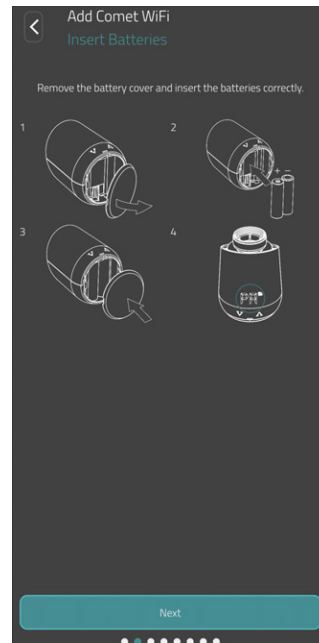

1. Deschideți capacul compartimentului pentru baterii.
2. Introduceți bateriile furnizate după cum se arată.  
**Fiți atenți la polaritatea corectă și nu folosiți baterii reîncărcabile!**
3. Deschideți capacul compartimentului pentru baterii. Capacul compartimentului pentru baterii se fixează cu un clic sonor.  
→ Ați introdus cu succes bateriile.

## 5.6 ÎNVĂȚARE CZW-250

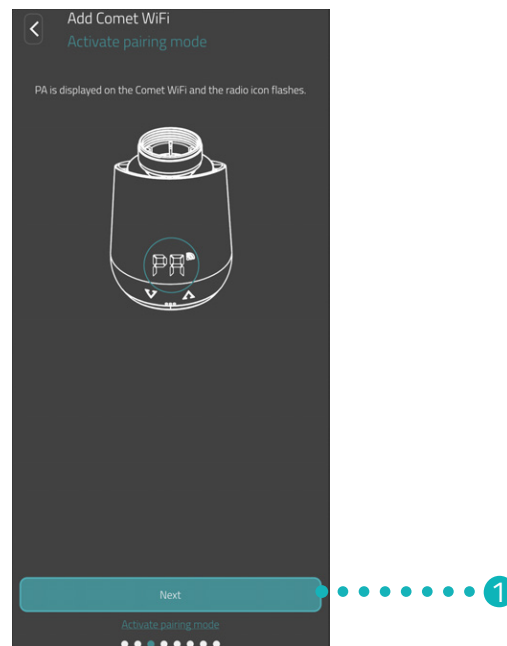

PA apare pe ecranul CZW-250 și simbolul radio clipește. CZW-250 este gata să se conecteze la rețeaua Wi-Fi.

1. Apăsați butonul **Continuare**.

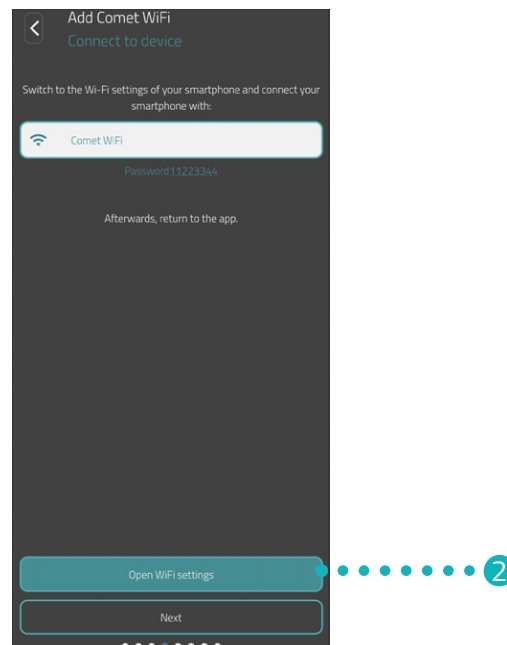

2. Atingeți butonul **Către setările Wi-Fi** pentru a trece la setările Wi-Fi ale smartphone-ului dumneavoastră.

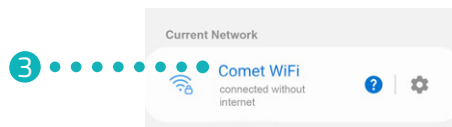

3. Selectați CZW-250 în setările Wi-Fi ale smartphone-ului dumneavoastră. În funcție de versiunea de software, CZW-250 este afișat în setările Wi-Fi cu denumirea „Comet WiFi” sau „Eurotronic”.
4. Atunci când vi se solicită, introduceți parola afișată în aplicație (din fabrică 11223344) în câmpul de introducere pentru a vă conecta la CZW-250.
  - ➔ Pe ecranul CZW-250 apare o animație de încărcare.
  - ➔ CZW-250 se va conecta la Wi-Fi și la aplicație. Procesul poate dura un moment.



### INFORMAȚIE

În timpul configurării, veți fi conectat la rețeaua Wi-Fi a CZW-250 pentru o perioadă scurtă de timp și este posibil să apară un mesaj care să vă informeze că nu sunteți conectat la internet. Confirmați acest mesaj pentru a rămâne conectat la CZW-250 și continuați cu configurarea.

5. Comutați din nou la aplicația **Eurotronic Smart Living 2.0**.

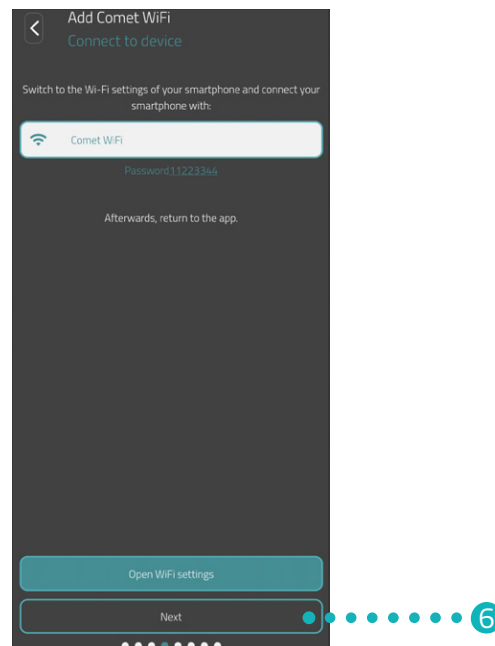

6. Apăsați butonul **Continuare**.



### INFORMAȚIE

Dacă utilizați un CZW-250 cu o versiune mai veche a software-ului, după instalare se efectuează automat o actualizare a software-ului.



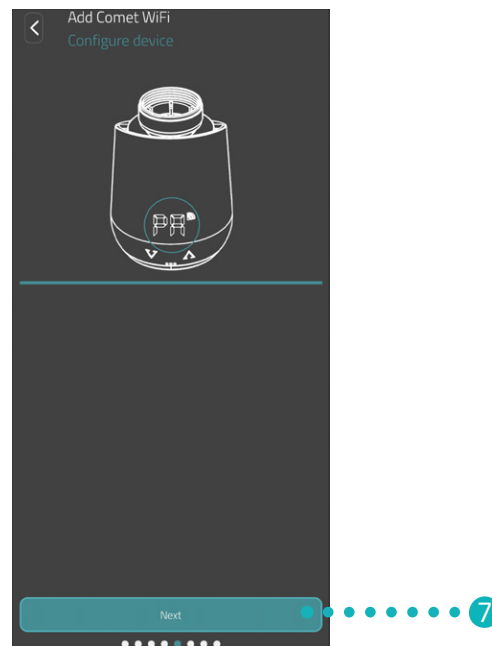

7. Apăsați butonul **Continuare**.

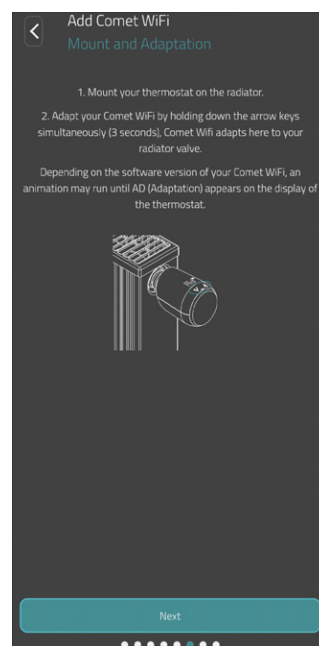

8. Montați acum CZW-250 pe radiator (a se vedea  Secțiunea **5.7 Montarea pe radiator la pagina 18**) și apăsați butonul **Mai departe**.



#### INFORMAȚIE

În cazul în care configurarea nu este finalizată, asigurați-vă că sunt respectate următoarele puncte:

- Dezactivați temporar datele mobile ale smartphone-ului dumneavoastră.
- Activați funcția de detectare a locației (GPS) a smartphone-ului dvs. și permiteți aplicației să o acceseze.

## 5.7 MONTAREA PE RADIATOR

Când aplicația indică acest lucru, montați CZW-250 pe radiatorul dorit.

CZW-250 poate fi montat pe toate părțile inferioare de supapă cunoscute (consultați lista de adaptoare la [www.eurotronic.org/service/faq](http://www.eurotronic.org/service/faq)).



### ATENȚIE!

#### Arsuri din cauza ventilului fierbinte al radiatorului!

Atingerea poate provoca arsuri la mână.

Evitați contactul acidului bateriei cu pielea, ochii și mucoasele.

- ➔ Lăsați radiatorul să se răcească înainte de montarea, demontarea sau depanarea CZW-250!

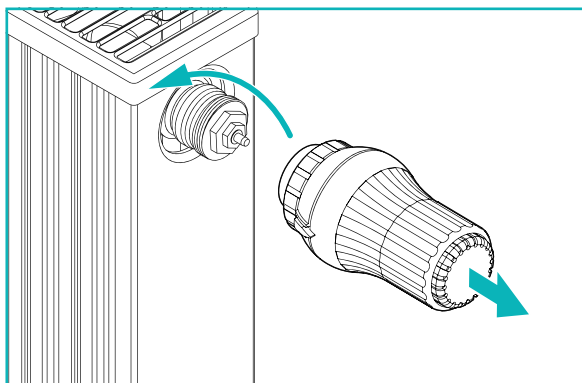

1. Întoarceți complet capul termostatului actual. Slăbiți dispozitivul de fixare și scoateți capul termostatului de pe radiator.

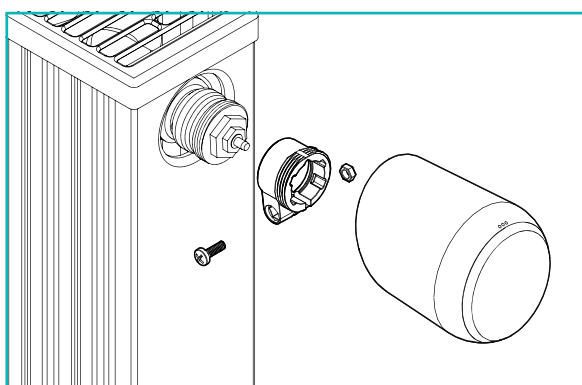

2. Opțional: Selectați un adaptor adecvat din conținutul livrat. Pentru mai multe informații despre adaptoare, consultați  Secțiunea **5.8 Prezentare generală a adaptoarelor** la pagina 20.

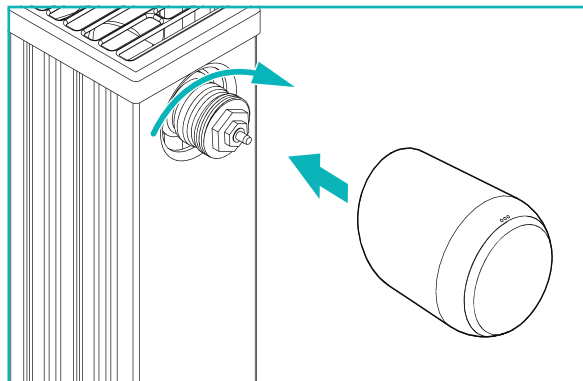

3. Puneți CZW-250 pe radiator și rotiți piulița olandeză în sensul acelor de ceasornic.
  - Ați montat cu succes CZW-250.
  - După asamblare, începeți adaptarea, a se vedea 📖 Secțiunea **5.9 Adaptare CZW-250 la pagina 22**.



#### INFORMAȚIE

La montarea/demontarea ulterioară, vă rugăm să rețineți că CZW-250 trebuie să fie în modul de adaptare. Pentru a face acest lucru, deschideți capacul compartimentului pentru baterii și scoateți bateriile. Înlocuiți bateriile după aprox. 10 sec. și închideți capacul compartimentului pentru baterii. CZW-250 se repornește și se află în modul de adaptare. Pe ecran este afișat **Ad**.

## 5.8 PREZENTARE GENERALĂ A ADAPTOARELOR

Următoarea prezentare generală conține informații despre ventile și despre adaptoarele necesare. Împreună cu CZW-250 sunt incluse adaptoare pentru Danfoss RAV, Danfoss RA și Danfoss RAVL. Atunci când se utilizează adaptorul Danfoss RAV, știftul RAV trebuie să fie plasat pe tachelul supapei.

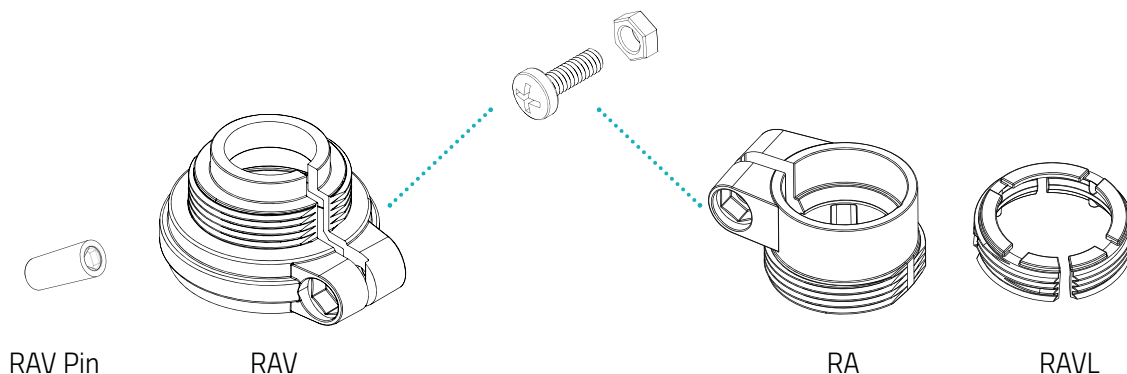

Ventil	Dimensiune filet	Adaptor
Heimeier	M30 x 1,5 mm	Nu este necesar
Junkers Landys+Gyr	M30 x 1,5 mm	Nu este necesar
MNG	M30 x 1,5 mm	Nu este necesar
Honeywell	M30 x 1,5 mm	Nu este necesar
Braukmann	M30 x 1,5 mm	Nu este necesar
Herz	M28 x 1,5 mm	Necesar, nu este inclus în conținutul livrat
Comap	M28 x 1,5 mm	Necesar, nu este inclus în conținutul livrat
Vaillant	30,5 mm	Necesar, nu este inclus în conținutul livrat
Oventrop	M30 x 1,0 mm	Necesar, nu este inclus în conținutul livrat
Meges	M38 x 1,5 mm	Necesar, nu este inclus în conținutul livrat
Ondal	M38 x 1,5 mm	Necesar, nu este inclus în conținutul livrat
Giacomini	22,6 mm	Necesar, nu este inclus în conținutul livrat
Rosswainer	M33 x 2,0 mm	Necesar, nu este inclus în conținutul livrat
Markaryd	M28 x 1,0 mm	Necesar, nu este inclus în conținutul livrat
Ista	M32 x 1,0 mm	Necesar, nu este inclus în conținutul livrat
Vama	M28 x 1,0 mm	Necesar, nu este inclus în conținutul livrat
Pettinaroli	M28 x 1,5 mm	Necesar, nu este inclus în conținutul livrat
T+A	M28 x 1,5 mm	Necesar, nu este inclus în conținutul livrat
Gampper 1/2/6	M20	Necesar, nu este inclus în conținutul livrat
Danfoss RA/RAV/RAVL	25,5/30,5/30 mm	Cuprins în conținutul livrat



### INFORMAȚIE

Îndepărtați complet piesele de legătură ale adaptoarelor din plastic (a se vedea ilustrația) înainte de a utiliza unul dintre adaptoarele atașate! Pentru Danfoss RAV și Danfoss RA, utilizați șurubul și piulița atașate.

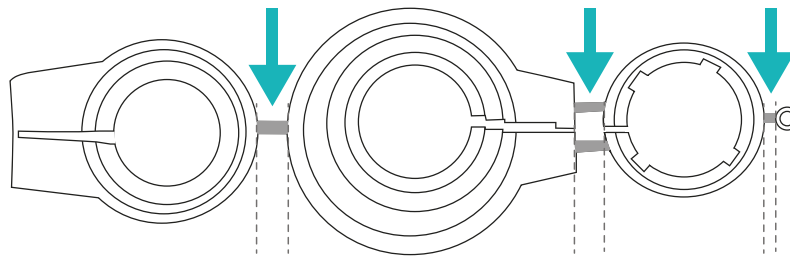

### ATENȚIE!

#### Pericol de blocaj între jumătățile adaptorului!

Neatenția în utilizarea adaptoarelor poate duce la răniri.

→ La montare, aveți grijă să nu vă strângeți degetele între jumătățile adaptorului!



### ATENȚIE!

#### Pericol de tăiere!

Adaptoarele furnizate și prelungirea pistonului sunt conectate cu ajutorul unor benzi de plastic. Rupturile pot fi cu muchii ascuțite.

→ Aveți grijă să nu vă tăiați degetele în timpul montării!

Puteți achiziționa, contra cost, alte adaptoare metalice de la partenerii noștri. Puteți găsi o prezentare generală a adaptoarelor metalice și a opțiunilor de comandă corespunzătoare la următorul link:

<https://eurotronic.org/produkte/zubehoer/metalladapter/>

## 5.9 ADAPTARE CZW-250

După o montare reușită, CZW-250 poate începe cu adaptarea. Condiția prealabilă este să fie afișat **Ad** pe ecranul CZW-250.

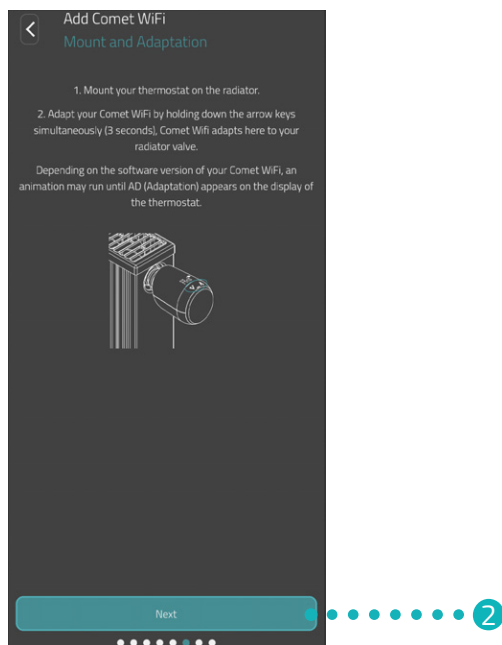

1. Pentru a începe adaptarea, țineți apăsată concomitent **tasta +** și **tasta -** de la CZW-250 timp de cca 3 secunde.

→ La adaptare, CZW-250 se adaptează cursei părții inferioare a supapei. În acest scop, supapa este deschisă și închisă de mai multe ori pentru a detecta punctele finale respective. Acest proces poate dura un moment. După o adaptare reușită, CZW-250 trece în regimul normal.

2. Apăsați în aplicație pe butonul **Continuare**.

În cazul în care apare o problemă cu CZW-250, este necesară o nouă adaptare. Pentru a face acest lucru, efectuați următorii pași:

1. Deschideți capacul compartimentului pentru baterii.
2. Apăsați pe **Butonul Reset**.  
→ Pe afișaj apare un cronometru până la **10**. Apoi se afișează **PA** și clipește simbolul Wi-Fi.
3. Alternativ, scoateți bateriile și așteptați 10 secunde. Reintroduceți apoi bateriile.
4. Deschideți capacul compartimentului pentru baterii.  
→ CZW-250 repornește și se află apoi în modul de adaptare. Pe ecran este afișat **Ad**.



### INFORMAȚIE

După fiecare schimbare a bateriei, CZW-250 trebuie să fie readaptat.

## 5.10 DENUMIȚI ȘI ALOCAȚI CZW-250

După instalarea și adaptarea cu succes, puteți da un nume CZW-250 în aplicație și puteți atribui CZW-250 unei încăperi.

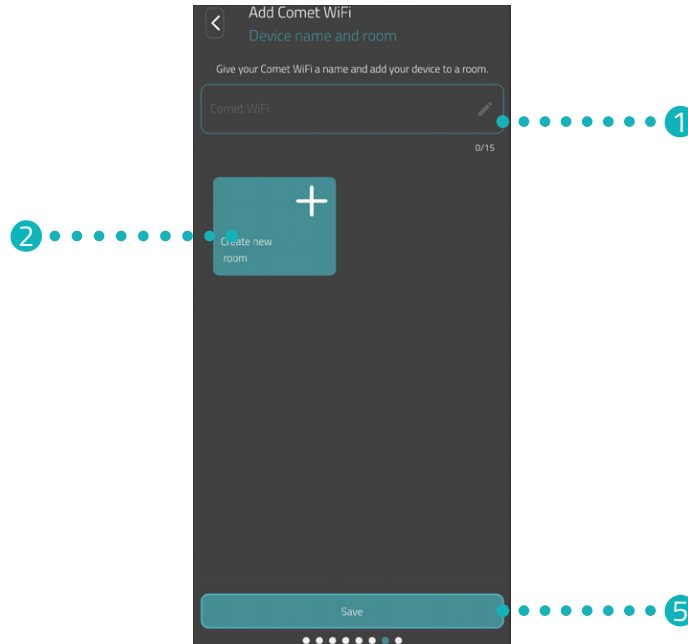

1. Introduceți o denumire pentru CZW-250 în câmpul de introducere.
2. Apăsați butonul **Creare cameră nouă** pentru a crea o cameră și pentru a atribui CZW-250 la această cameră.



### INFORMAȚIE

Atunci când utilizați mai multe CZW-250, puteți, de asemenea, să atribuiți dispozitivele la camerele existente. Nu este necesar să se creeze o cameră separată pentru fiecare CZW-250.

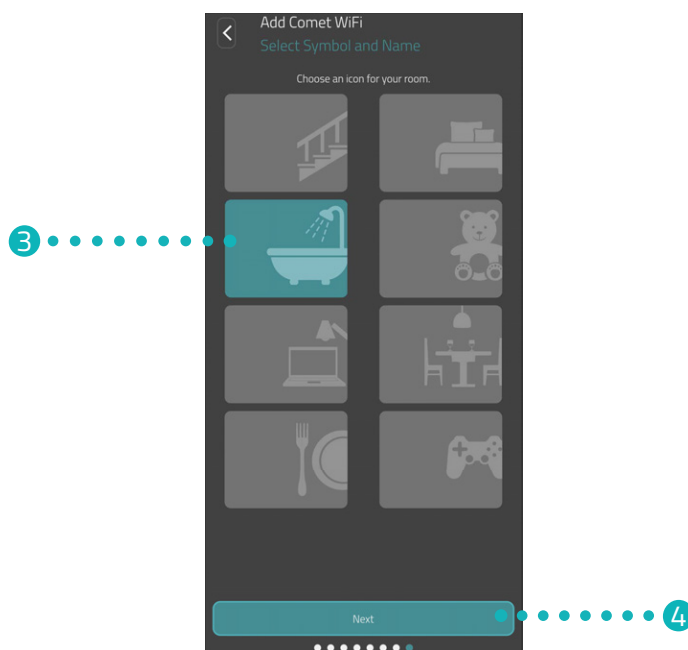

3. Selectați un simbol și un nume pentru cameră.
4. Apăsați butonul **Continuare**.
5. Apăsați butonul **Salvare**.
  - Ați numit cu succes CZW-250 și l-ați atribuit unei camere.
  - CZW-250 este acum complet configurat și operațional.



#### INFORMAȚIE

Dacă apar probleme în timpul procesului de salvare, este posibil ca smartphone-ul dvs. să nu fie conectat la rețeaua Wi-Fi corectă. În setările Wi-Fi, asigurați-vă că smartphone-ul dvs. este conectat la rețeaua Wi-Fi corectă (2,4 GHz). Repetați apoi procesul de salvare.



## 6 DEMONTAREA CZW-250

Condiția prealabilă pentru demontarea CZW-250 este ca CZW-250 să fie în modul de adaptare, a se vedea  secțiunea **5.9 Adaptare CZW-250 la pagina 22**.

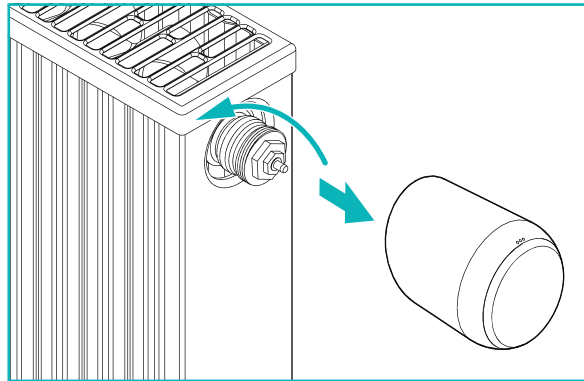

### ATENȚIE!

#### **Arsuri din cauza ventilului fierbinte al radiatorului!**

Atingerea poate provoca arsuri la mână.

Evitați contactul acidului bateriei cu pielea, ochii și mucoasele.

→ Lăsați radiatorul să se răcească înainte de montarea, demontarea sau depanarea CZW-250!

1. Rotiți piulița olandeză în sens invers acelor de ceasornic.
2. Scoateți CZW-250 de pe supapă (a se vedea ilustrația).  
→ Ați demontat cu succes CZW-250.

## 7 SETAREA APLICAȚIEI

După instalarea și punerea în funcțiune cu succes a CZW-250, puteți efectua alte setări în aplicația **Eurotronic Smart Living 2.0**.

Din ecranul de start (Casa mea) aveți acces la bara de meniu și la toate camerele care au fost configurate.

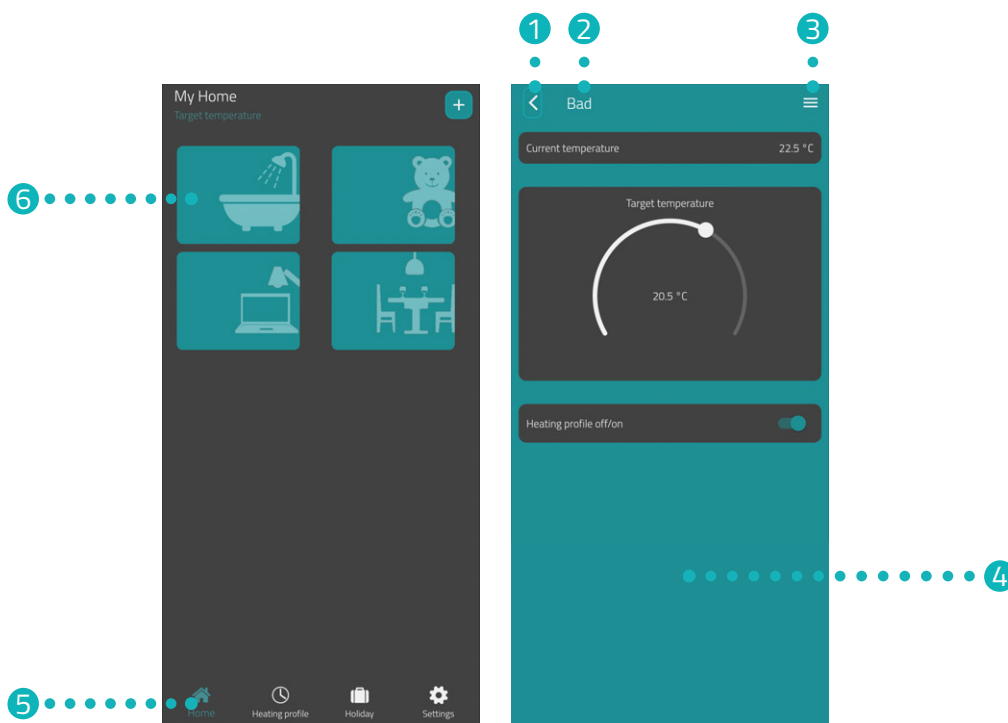

- |                    |   |
|--------------------|---|
| 1 Tasta Înnapoi    | 4 Afișajul curent (de exemplu, cameră, dispozitiv etc.) |
| 2 Cameră selectată | 5 Bara de meniu   |
| 3 Meniul camerei   | 6 Selectarea camerelor                                  |

Prin selectarea camerelor, aveți acces la dispozitivele CZW-250 asociate.

În bara de meniu sunt disponibile următoarele funcții:

- Ecranul de start (Casa mea)
- Planuri de încălzire, a se vedea Secțiunea **7.3 Planuri de încălzire la pagina 30**
- Concediu, a se vedea Secțiunea **7.4 Concediu la pagina 34**
- Setări, a se vedea Secțiunea **7.5 Serviciul pentru clienți la pagina 38**

## 7.1 SETAREA TEMPERATURII ÎNTR-O CAMERĂ

Puteți seta temperatura pentru fiecare cameră în parte. După selectarea unei camere, setați temperatura dorită pentru cameră sau radiator.

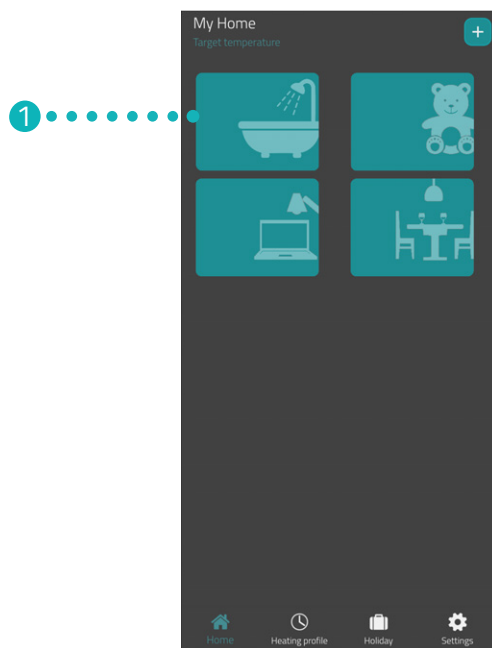

1. Apăsați pe camera dorită (de exemplu, baie).  
→ Se afișează temperatura curentă a camerei și temperatura setată.

## 2. Efectuați alte setări:



- 1 Prin intermediul meniului sunt afișate toate CZW-250 care sunt alocate camerei curente. Puteți efectua alte setări pentru CZW-250 selectat, a se vedea  Secțiunea **7.2 Setarea dispozitivelor la pagina 29**.
- 2 În zona **Temperatură actuală** se afișează temperatura curentă din cameră.
- 3 Ajustați individual temperatura cu ajutorul roțiței de reglare în intervalul de **Temperatură nominală**. Temperatura setată este transmisă către CZW-250 de îndată ce vă aflați în același Wi-Fi.
- 4 **Plan de încălzire oprit:**  
Planul de încălzire salvat nu este activ.  
**Plan de încălzire pornit:**  
Planul de încălzire salvat este activ. Puteți face în continuare modificări ale temperaturii. Temperatura setată manual este menținută până la următorul punct de comutare. CZW-250 comută apoi la programul de încălzire setat.

## 7.2 SETAREA DISPOZITIVELOR

În meniul unei camere (consultați  Secțiunea **7.1 Setarea temperaturii într-o cameră la pagina 27**) aveți acces la toate rețelele CZW-250 alocate camerei respective. Aveți acces la alte setări și informații despre CZW-250 selectat:

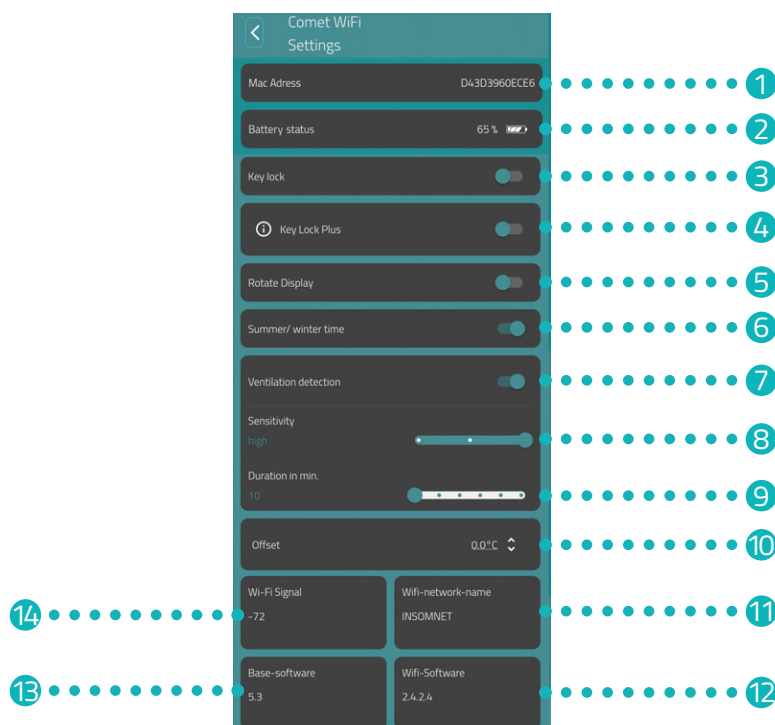

- |   |  |
|---|--|
| 1 Adresa Mac  | 8 Sensibilitatea de detectare a ventilației  |
| 2 Nivelul curent al bateriei                                  | 9 Durata pentru care supapa de încălzire este închisă atunci când este activată detectarea ventilației |
| 3 Activarea/dezactivarea blocării tastelor                    | 10 Efectuați reglarea temperaturii   |
| 4 Activarea/dezactivarea blocării tastelor Plus               | 11 Rețeaua Wi-Fi conectată în prezent  |
| 5 Rotirea afișajului cu 180°                                  | 12 Versiunea software-ului Wi-Fi actual  |
| 6 Ora de vară/iarnă se schimbă automat (activată din fabrică) | 13 Versiunea software-ului actual al regulatorului   |
| 7 Activarea/dezactivarea detectării ventilației               | 14 Puterea semnalului Wi-Fi-ului conectat  |



### INFORMAȚIE

Nu toate funcțiile afișate sunt activate în mod implicit.

Pentru informații suplimentare privind funcțiile enumerate mai sus, a se vedea  Secțiunea **8.2 Funcții suplimentare la pagina 41**.

## 7.3 PLANURI DE ÎNCĂLZIRE

În meniul **Planuri de încălzire** setați blocuri de încălzire cu timpi de încălzire pentru zile diferite. Puteți seta individual temperatura pentru fiecare timp de încălzire.

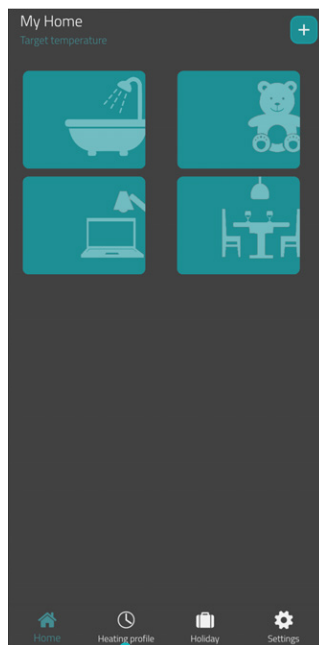

1. Apăsați pe butonul **Planuri de încălzire**.

→ Se afișează prezentarea generală a planurilor de încălzire.

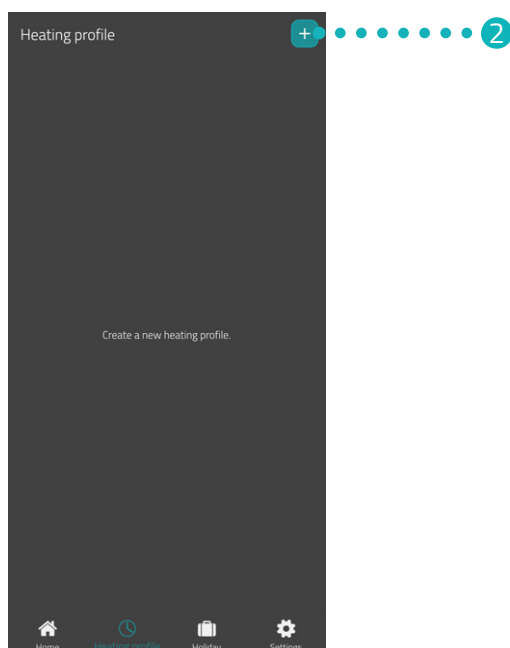

2. Apăsați pe butonul **+** pentru a crea un nou plan de încălzire.

→ Se afișează prezentarea generală a camerelor disponibile.

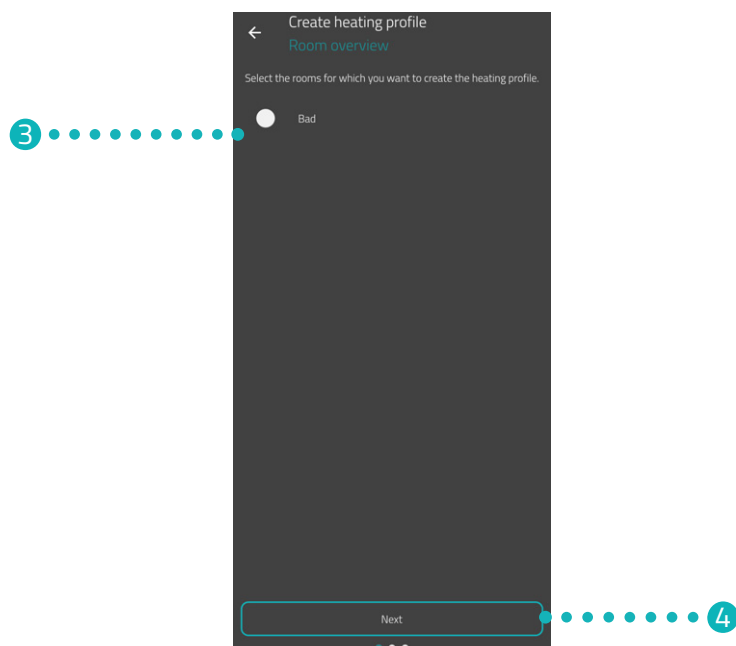

3. Atingeți una sau mai multe camere pentru care planul de încălzire ar trebui să fie valabil.
4. Apăsați butonul **Continuare**.

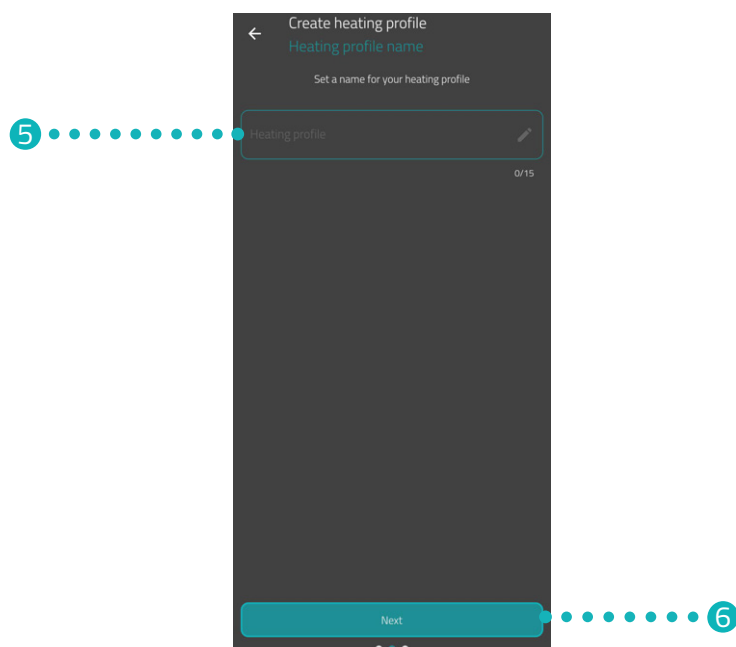

5. Introduceți o denumire pentru planul de încălzire în Câmpul de introducere.
6. Apăsați butonul **Continuare**.

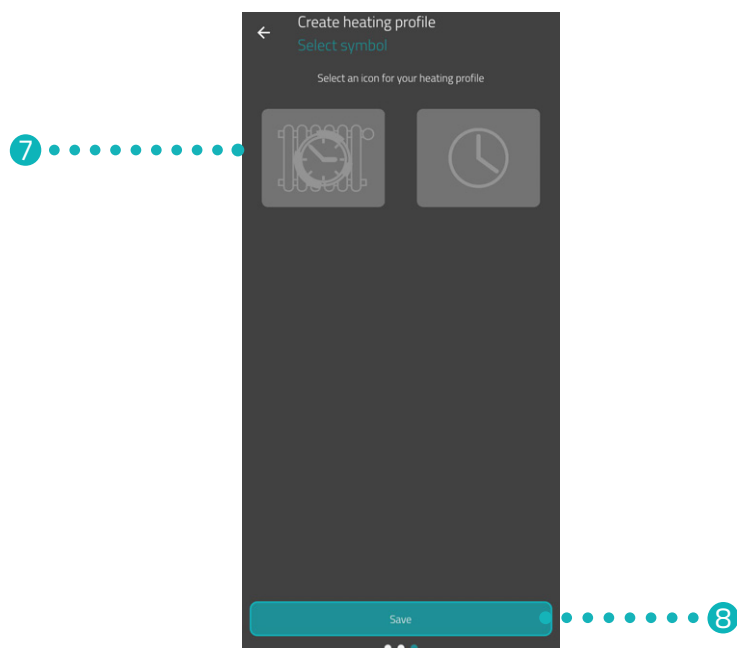

7. Selectați un simbol pentru planul de încălzire.

8. Apăsați butonul **Salvare**.

→ Ați creat cu succes planul de încălzire.

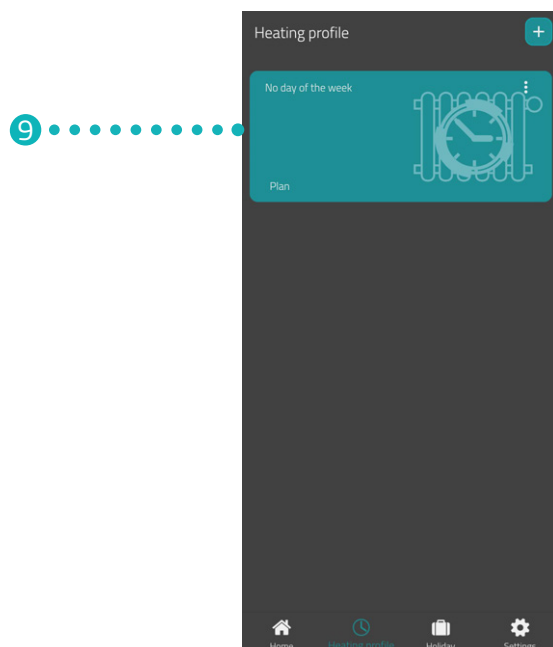

9. Faceți clic pe **Planul de încălzire**, pentru a seta timpii de încălzire:



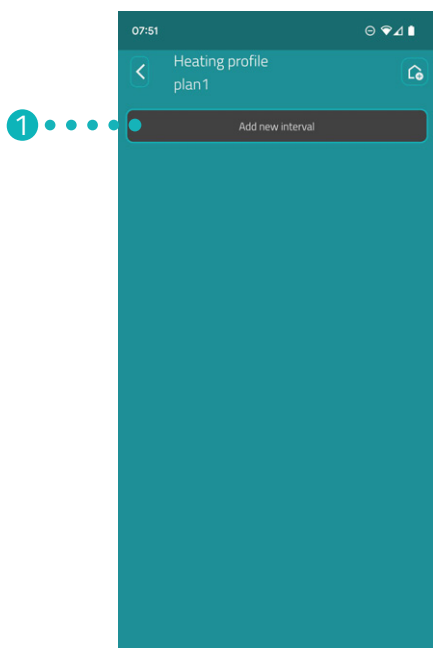

- 1 Adăugați un nou bloc de încălzire.
- 2 Setați temperatura nominală pentru punctul de comutare selectat.
- 3 Ștergeți timpul de încălzire selectat.
- 4 Salvați setările.

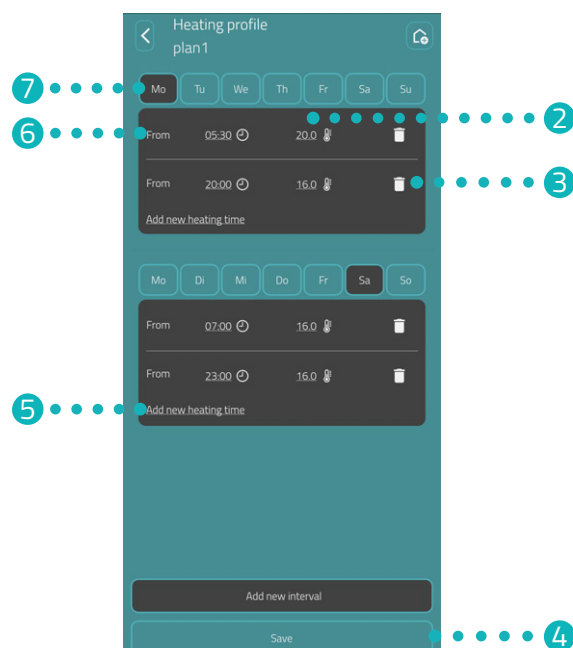

- 5 Adăugați un nou timp de încălzire pentru blocul de încălzire.
- 6 Setați ora de pornire a timpului de încălzire selectat.
- 7 Selectați perioada blocului de încălzire curent.



### INFORMAȚIE

Rețineți că setările sunt transferate doar la CZW-250 corespunzător și devin astfel active atunci când apăsați pe butonul **Salvare**.

## 7.4 CONCEDIU

În meniul **Concediu**, setați un program de concediu pentru o perioadă de absență. Puteți seta individual temperatura pentru fiecare punct de comutare.

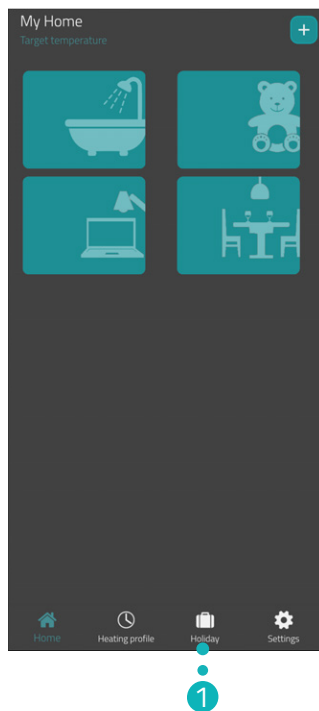

1. Apăsați pe butonul **Concediu**.
2. Apăsați pe butonul **+** pentru a crea un nou plan de concediu.  
→ Se afișează prezentarea generală a camerelor disponibile.

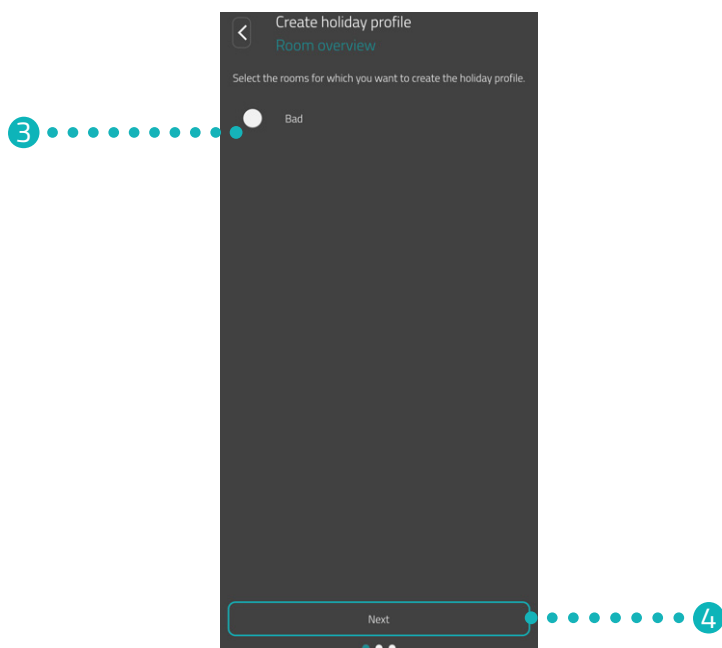

3. Atingeți una sau mai multe camere pentru care planul de concediu ar trebui să fie valabil.
4. Apăsați butonul **Continuare**.

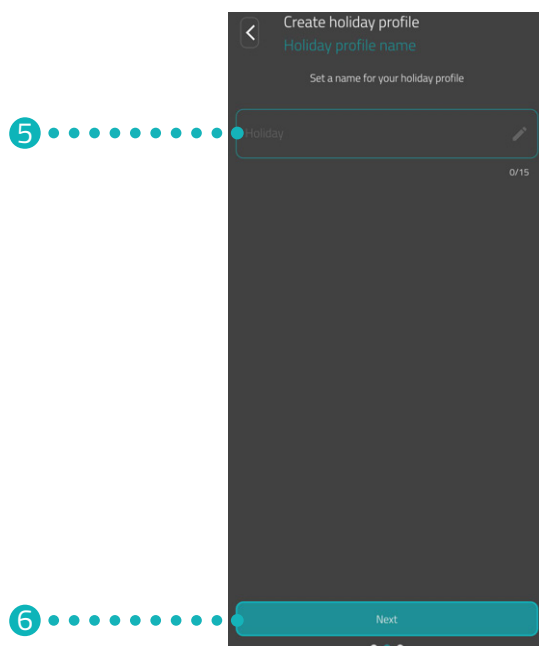

5. Introduceți o denumire pentru planul de concediu în Câmpul de introducere.
6. Apăsați butonul **Continuare**.

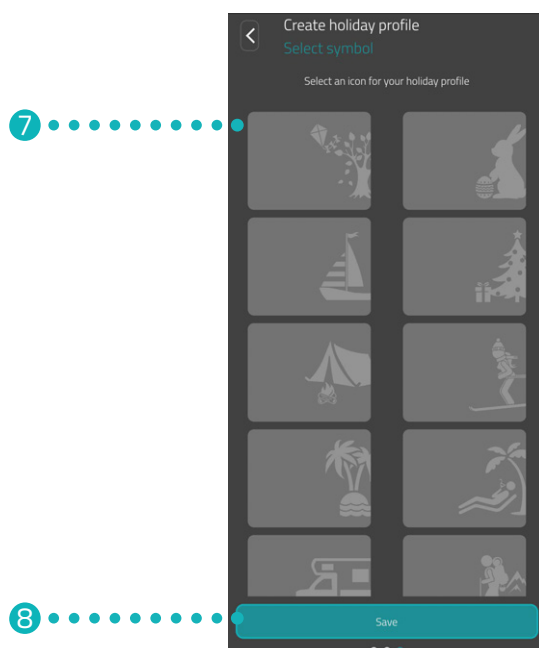

7. Selectați un simbol pentru planul de încălzire.
8. Apăsați butonul **Salvare**.

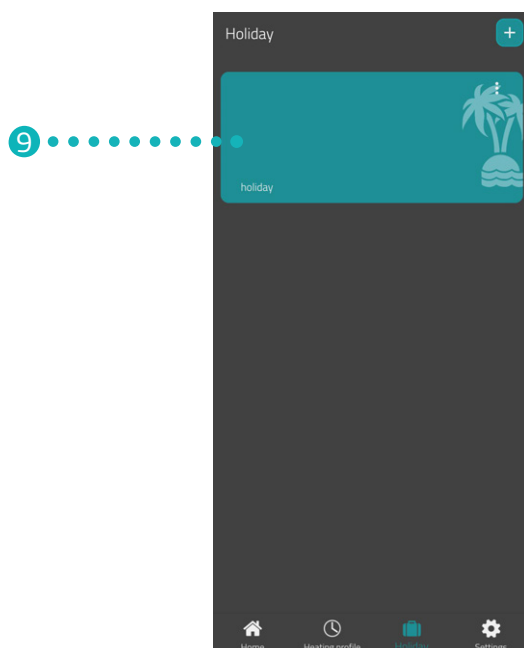

9. Faceți clic pe **Plan de concediu**, pentru a seta timpul de încălzire:  
→ Ați creat planul de încălzire pentru o perioadă de absență.

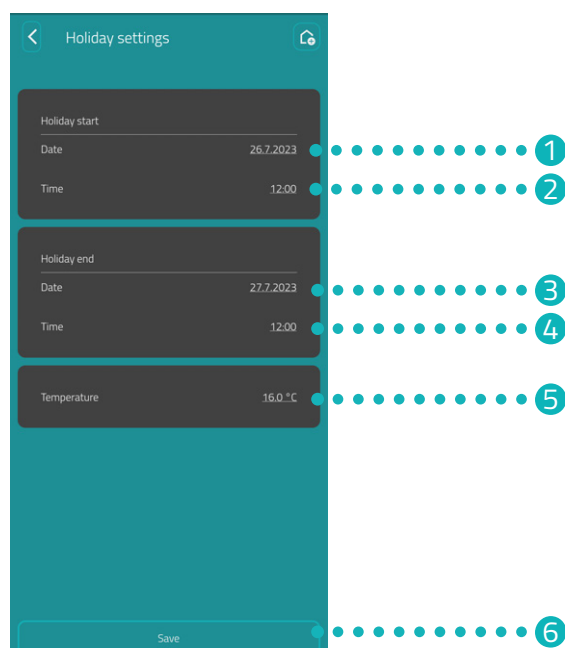

- 1 Stabiliți **data** pentru începerea perioadei de absență.
- 2 Stabiliți **ora** pentru începerea perioadei de absență.
- 3 Stabiliți **data** pentru finalul perioadei de absență.
- 4 Stabiliți **ora** pentru finalul perioadei de absență.
- 5 Setăți **temperatura** pentru perioada de absență selectată.
- 6 Salvați setările.



### INFORMAȚIE

Rețineți că setările sunt transferate doar la CZW-250 corespunzător și devin astfel active atunci când apăsați pe butonul **Salvare**.

## 7.5 SERVICIUL PENTRU CLIEŢI

Următoarea secțiune descrie zona de servicii pentru clienți din aplicația **Eurotronic Smart Living 2.0**.

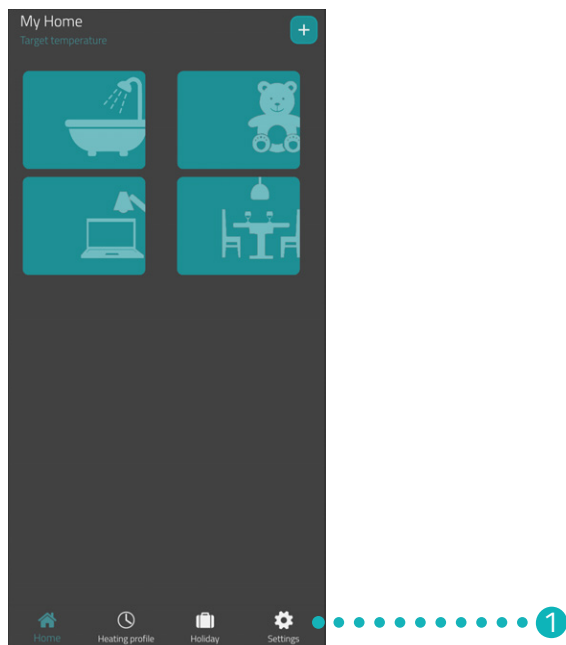

1. Apăsați în ecranul de pornire pe butonul **Setare**.

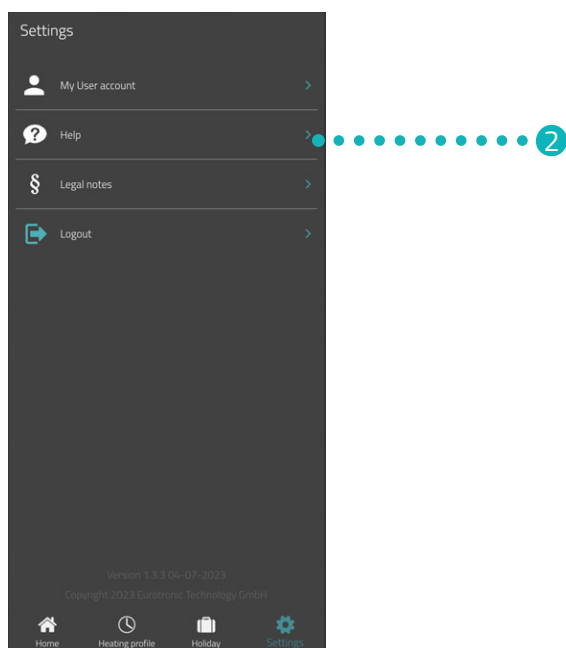

2. Apăsați pe butonul **Ajutor**.

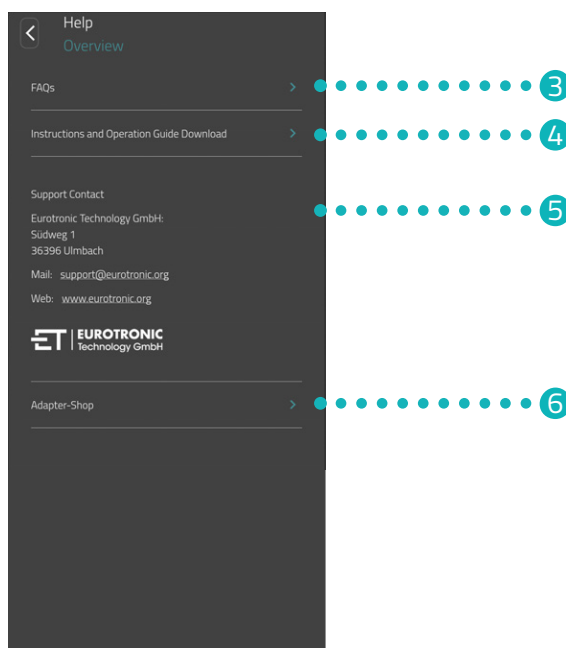

3. Clic pe butonul **FAQs**, pentru a deschide pagina web cu „Frequently Asked Questions” (Întrebările adreseate frecvent).
4. Clic pe butonul **Descărcare manual de operare**, pentru a descărca manualul de operare **Eurotronic Smart Living 2.0**.
5. În această zonă sunt afișate informațiile de contact (a se vedea 📖 Secțiunea **11.2 Suport și contact la pagina 46**).
6. Apăsați pe butonul **Adapter-Shop**, pentru a deschide pagina web cu alte adaptoare (a se vedea 📖 Secțiunea **5.8 Prezentare generală a adaptoarelor la pagina 20**).

## 8 MODURI DE OPERARE ȘI FUNCȚII

Următoarea secțiune descrie modurile de funcționare și alte funcții ale CZW-250.

### 8.1 MODURI DE OPERARE DE BAZĂ

#### PLAN DE ÎNCĂLZIRE (ACTIVAT)

Dacă activați planul de încălzire în aplicația **Eurotronic Smart Living 2.0**, CZW-250 reglează temperatura în funcție de planul de încălzire setat. Puteți în continuare să modificați temperatura (în aplicația **Eurotronic Smart Living 2.0** sau pe CZW-250) în orice moment. Temperatura setată manual rămâne până la următorul timp de încălzire. CZW-250 comută apoi înapoi la planul de încălzire setat.

#### PLAN DE ÎNCĂLZIRE (DEZACTIVAT)

Dacă dezactivați planul de încălzire în aplicația **Eurotronic Smart Living 2.0**, CZW-250 reglează pe temperatura setată manual. Temperaturile nu sunt modificate la timpul de încălzire setat.

#### CONCEDIU

Puteți seta o temperatură care poate fi selectată în mod liber pentru perioada absenței dvs. După scurgerea timpului setat, planul de încălzire setat de dvs. rulează din nou automat. Pentru setarea vacanței, selectați în aplicația **Eurotronic Smart Living 2.0** punctul de meniu **Concediu**, vezi  Secțiunea **7.4 Concediu la pagina 34**.

Dacă apăsați o tastă de pe CZW-250 în timpul unui profil de vacanță activ, pe ecran este afișat **Ho**. Când se apasă din nou o tastă, temperatura setată este afișată pe ecran, iar profilul de vacanță este astfel dezactivat.

#### PLAN DE ÎNCĂLZIRE

Puteți seta ușor și comod planul de încălzire în aplicația **Eurotronic Smart Living 2.0**, la punctul de meniu **Programări încălzire**, vezi  Secțiunea **7.3 Planuri de încălzire la pagina 30**.

#### OPERARE MANUALĂ

Este posibilă modificarea manuală a temperaturii cu ajutorul tastelor de pe CZW-250. Dacă este activat un plan de încălzire, această temperatură setată manual rămâne până la următorul timp de încălzire. CZW-250 comută apoi înapoi la planul de încălzire setat.



## 8.2 FUNCȚII SUPLIMENTARE

### DETECTAREA VENTILAȚIEI

Dacă temperatura scade brusc din cauza unei ferestre deschise, CZW-250 închide automat supapa de încălzire pentru a economisi energie. În aplicația **Eurotronic Smart Living 2.0** puteți activa și dezactiva funcția **Recunoaștere fereastră deschisă**. Ajustați setările la necesitate, a se vedea  Secțiunea **7.2 Setarea dispozitivelor la pagina 29**.



#### INFORMAȚIE

În funcție de situația de instalare a CZW-250 și de sensibilitatea setată, se poate întâmpla ca fereastra deschisă să nu fie detectată. Este posibil ca o fereastră înclinată să nu fie detectată dacă scăderea de temperatură nu este suficient de mare. Ajustați setările la necesitate, a se vedea  Secțiunea **7.2 Setarea dispozitivelor la pagina 29**.

### OFFSET (REGLARE TEMPERATURĂ)

În cazul în care temperatura resimțită diferă de temperatura setată, puteți efectua o ajustare a temperaturii. Ajustați setările la necesitate, a se vedea  Secțiunea **7.2 Setarea dispozitivelor la pagina 29**.

### AFIȘAJ CENTRARE

În funcție de poziționarea robinetului de radiator, poate fi necesar să rotiți afișajul CZW-250 cu 180°. Ajustați setările la necesitate, a se vedea  Secțiunea **7.2 Setarea dispozitivelor la pagina 29**.

### BLOCARE TASTE/ BLOCARE TASTE PLUS

Activați blocarea tastelor în aplicația **Eurotronic Smart Living 2.0**, pentru a bloca CZW-250 pentru alte persoane, a se vedea  Secțiunea **7.2 Setarea dispozitivelor la pagina 29**.

Alternativ, activați blocarea tastelor direct de pe CZW-250:

1. Țineți apăsată concomitent **tasta +** și **tasta -** pentru câteva secunde. Pe ecran este afișată o animație corespunzătoare.
2. Pentru dezactivare, țineți apăsată concomitent **tasta +** și **tasta -** pentru câteva secunde. Așteptați până când dispăre animația de pe afișaj.



#### INFORMAȚIE

Blocarea tastelor Plus poate fi dezactivată numai prin intermediul aplicației și nu prin intermediul tastelor de pe CZW-250.

### FUNȚIA DE PROTECȚIE ÎMPOTRIVA ÎNGHEȚULUI ȘI A CALCARULUI

Funcțiile de protecție împotriva înghețului și de protecție împotriva calcarului sunt active în mod automat.

**Funcția de protecție la îngheț:** Dacă temperatura scade sub 8° C, pe ecran este afișat --. În acest caz, CZW-250 deschide supapa până când temperatura crește din nou peste 8° C. Acest lucru previne înghețarea radiatoarelor.

**Funcție de protecție împotriva calcarului:** Pentru a preveni calcificarea supapelor de radiator, CZW-250 efectuează o verificare de protecție împotriva calcarului în fiecare vineri la ora 11:00.

## 8.3 RESETARE LA SETĂRILE DIN FABRICĂ

În caz de probleme, ar putea fi utilă resetarea CZW-250 la setările din fabrică.

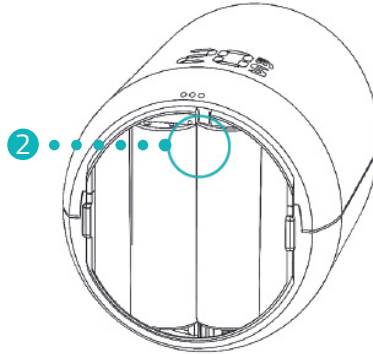

1. Deschideți capacul compartimentului pentru baterii.
2. Țineți apăsat pentru 10 sec. **Butonul Reset** din compartimentul pentru baterie.
  - Pe afișaj apare un cronometru până la **10**. Apoi se afișează **PA** și clipește simbolul Wi-Fi.
  - Ați resetat CZW-250 la setările din fabrică. Efectuați din nou configurarea inițială, a se vedea  **Sețiunea 5.3 Adăugare dispozitiv nou la pagina 12.**



### INFORMAȚIE

Pentru dispozitivele CZW-250 cu versiunea de software 4.9, apăsați doar scurt **Butonul Reset** pentru a reseta CZW-250 la setările din fabrică.

## 9 REMEDIEREA DEFECȚIUNILOR

Și la dispozitivul dvs. CZW-250 pot apărea probleme. Următoarele informații vă vor ajuta la remediarea erorilor.

Problemă	Cauză	Soluție
Aplicația nu arată în zona „Rețeaua mea Wi-Fi” niciun Wi-Fi.	<ul style="list-style-type: none"> <li>Routerul dvs. nu funcționează în gama de frecvențe de 2,4 GHz.</li> <li>Detectarea locației (GPS) a smartphone-ului dvs. este dezactivată sau aplicația nu are acces la ea.</li> </ul>	<ul style="list-style-type: none"> <li>Verificați dacă Wi-Fi-ul dvs. funcționează în gama de frecvențe de 2,4 GHz, deoarece CZW-250 poate fi integrat numai într-un Wi-Fi de 2,4 GHz. Pentru mai multe informații, consultați manualul de operare al routerului dumneavoastră.</li> <li>Activați funcția de detectare a locației (GPS) a smartphone-ului dumneavoastră.</li> <li>Aplicația are nevoie de permisiunea de a vă accesa locația (GPS). Reglați această setare în smartphone, dacă este necesar. Pentru mai multe informații, consultați manualul de operare a smartphone-ului dumneavoastră.</li> </ul>
C1	<ul style="list-style-type: none"> <li>Nu ați introdus corect parola Wi-Fi în aplicație.</li> <li>Puterea semnalului Wi-Fi este prea scăzută.</li> </ul>	<ul style="list-style-type: none"> <li>Ștergeți CZW-250 din aplicație și adăugați-l din nou, consultați  Secțiunea <b>5.3 Adăugare dispozitiv nou la pagina 12</b>.</li> <li>Îmbunătățiți intensitatea semnalului Wi-Fi al rețelei dvs. casnice prin luarea unor măsuri adecvate.</li> </ul>
C2	<ul style="list-style-type: none"> <li>Parola Wi-Fi a fost schimbată.</li> <li>Demolarea legăturii radio existente.</li> <li>Configurarea conexiunii Wi-Fi a fost întreruptă temporar (de exemplu, până de curent, cablu de rețea)</li> </ul>	<ul style="list-style-type: none"> <li>CZW-250 trebuie să fie reconectat la Wi-Fi (prin introducerea noii parole Wi-Fi).</li> <li>Îmbunătățiți intensitatea semnalului Wi-Fi al rețelei dvs. casnice prin luarea unor măsuri adecvate.</li> <li>De exemplu, verificați alimentarea cu curent și cablul de rețea.</li> </ul>
C3	Conexiune Wi-Fi fără acces la internet.	Verificați conexiunea la internet.
Bateriile trebuie schimbate frecvent.	Verificați puterea semnalului Wi-Fi.	Verificați conexiunea la internet.
<b>E1-E3</b>	<b>Apăsarea oricărei taste șterge indicația de eroare de pe afișaj și adaptarea repornește.</b>	
E1	Nu este posibilă adaptarea. CZW-250 nu este montat pe radiator.	Montați corect CZW-250 pe radiator.
E2	Cursa supapei este prea scurtă sau puterea bateriei este prea slabă.	Deschideți și închideți de mai multe ori pistonul supapei cu mâna sau introduceți baterii noi.
E3	Nu este posibilă nicio mișcare a supapei.	Apăsați orice buton pentru confirmare. Asigurați-vă că pistonul supapei se poate mișca liber.
bt	Bateriile sunt slabe.	Schimbați bateriile.

# 10 CURĂȚAREA ȘI DEPOZITAREA

Opriți CZW-250 și scoateți bateriile dacă nu veți utiliza CZW-250 pentru o perioadă lungă de timp. Depozitați CZW-250 într-un loc uscat, fără praf.



## IMPORTANT!

### Sunt posibile daune materiale!

Manipularea necorespunzătoare a CZW-250 poate duce la deteriorarea acestuia.

- ➔ Nu scufundați CZW-250 în apă sau în alte lichide.
- ➔ Nu utilizați agenți de curățare agresivi, perii cu peri din metal sau nailon sau obiecte de curățare ascuțite sau metalice, cum ar fi cuțite, spatule dure și altele asemenea. Acestea pot deteriora suprafețele.
- ➔ Curățați CZW-250 cu o cârpă moale, uscată și fără scame.
- ➔ Nu utilizați agenți de curățare sau solvenți.

# 11 ANEXĂ

Următoarea secțiune conține informații privind datele tehnice, serviciul clienți și alte informații juridice.

## 11.1 DATE TEHNICE

Denumire	CZW-250
Tensiune de alimentare	2× baterii AA/LR6
Racord cu filet	M30 × 1,5 mm
Mod de acționare	Tip 1
Dimensiuni	62 × 68 × 83 mm
Greutate	161 g (incl. baterii)
Clasa de protecție	IP 20
Grad de murdarie	2
Precizie de măsurare	±1 °C
Frecvență Wi-Fi	2412 MHz ~ 2472 MHz
Putere max. de transmisie	IEEE 802.11b: 18,29 dBm IEEE 802.11g: 19,30 dBm IEEE 802.11n: 18,41 dBm

Sub rezerva modificărilor tehnice în orice moment. Informații de compatibilitate fără garanție.

## 11.2 SUPORT ȘI CONTACT

Pentru asistență tehnică puteți lua legătura cu noi.  
Ne bucurăm să vă putem fi de ajutor în problema dvs.:

Telefon: +49 (0) 6667 91847-0

Email: [support@eurotronic.org](mailto:support@eurotronic.org)

Serviciu pentru clienți: **EUROtronic Technology GmbH**  
Südweg 1  
36396 Steinau-Ulmbach  
Germania

## 11.3 ELIMINARE



### INFORMAȚIE

Informați-vă despre posibilitățile de preluare gratuită a aparatelor vechi și a bateriilor uzate la distribuitorul dumneavoastră.

De la data transpunerii în legislația națională a Directivelor europene 2012/19/UE, se aplică următoarele:



Dispozitivele electrice și electronice, precum și bateriile nu trebuie aruncate împreună cu deșeurile menajere. Consumatorul este obligat din punct de vedere legal să returneze echipamentele electrice și electronice, precum și bateriile, la sfârșitul duratei de viață a acestora, la punctele de colectare publice înființate în acest scop sau la punctul de vânzare. Detaliile sunt reglementate de legea țării respective.



**Bateriile și acumulatorii nu trebuie aruncați în deșeurile menajere!** În calitate de consumator, aveți obligația legală de a preda toate bateriile și bateriile reîncărcabile, indiferent dacă acestea conțin sau nu substanțe nocive\*, la un punct de colectare din municipiul/orașul dumneavoastră sau la un comerciant cu amănuntul, astfel încât acestea să poată fi eliminate într-un mod ecologic.

\*etichetat cu: Cd = Cadmiu, Hg = Mercur, Pb = Plumb



### ELIMINAREA AMBALAJULUI:

Eliminați ambalajul în funcție de tipul acestuia. Puneți cartonul în colectarea de deșuri de hârtie și folia în colectarea de materiale reciclabile. Simbolurile de pe CZW-250, din manualul de operare sau de pe ambalaj se referă la aceste reglementări. Prin reciclarea, recuperarea materialelor sau alte forme de recuperare a deșeurilor de echipamente/baterii, aduceți o contribuție importantă la protejarea mediului înconjurător.

## 11.4 DATE CU CARACTER PERSONAL

1. Ștergeți toate datele personale din contul de utilizator al aplicației **Eurotronic Smart Living 2.0**, înainte de a elimina CZW-250.

## 11.5 DECLARAȚIE DE CONFORMITATE SIMPLIFICATĂ



EUROtronic Technology GmbH declară prin prezenta că aparatul dumneavoastră CZW-250 este conform cu toate dispozițiile comunitare aplicabile ale Directivei 2014/53/UE din cadrul Spațiului Economic European. Textul integral al declarației de conformitate a UE este disponibil la următoarea adresă de internet:

<https://eurotronic.org/service/downloads>

## 11.6 NOTĂ DE GARANȚIE

Perioada de garanție este de 24 de luni și începe în ziua achiziției. Păstrați chitanța ca dovadă a achiziției. În timpul perioadei de garanție, reglatoarele de economisire a energiei defecte pot fi trimise la adresa de service cu o taxă de timbru suficientă. Pentru a face acest lucru, contactați serviciul nostru pentru clienți înainte returnarea articolului. Veți primi apoi înapoi un dispozitiv nou sau reparat gratuit. Repararea sau înlocuirea dispozitivului nu inițiază o nouă perioadă de garanție. Rețineți că garantăm doar funcțiile aparatului, nu și funcționalitatea între interacțiunea dintre aparat și partea inferioară a supapei.

Datele tehnice referitoare la aplicații sunt garantate numai împreună cu supapele Heimeier, Junkers Landys+Gyr, MNG, Honeywell Braukmann cu dimensiunea filetelui (M30x1,5), Oventrop (M30x1,5) Danfoss RA, RAV și RAVL. Combinațiile de aparate pot fi găsite pe site-ul nostru ([www.eurotronic.org](http://www.eurotronic.org)). Atunci când utilizați CZW-250 cu ventile/adaptoare de la terți care nu sunt enumerate, funcționalitatea trebuie să fie asigurată de către utilizator. EUROtronic nu oferă niciun serviciu de garanție în aceste cazuri.

După expirarea perioadei de garanție, aveți, de asemenea, opțiunea de a trimite aparatul defect la adresa indicată, cu o taxă de timbru suficientă pentru reparație. Reparațiile necesare după expirarea perioadei de garanție sunt contra cost. Drepturile dumneavoastră legale nu sunt limitate de această garanție.

## 11.7 PRODUCĂTOR

### **EUROtronic Technology GmbH**

Südweg 1  
36396 Steinau-Ulmbach  
Germania







**EUROtronic Technology GmbH**

Südweg 1 | 36396 Steinau-Ulmbach | Germania

[www.eurotronic.org](http://www.eurotronic.org)