

Regulátor úspory energie Comet Zero ZigBee -startovací sada-

NÁVOD K POUŽITÍ



TIRÁŽ

Návod k použití: Regulátor úspory energie **Comet Zero ZigBee** - startovací sada -

Výrobce

EUROtronic Technology GmbH
Südweg 1
D-36396 Steinau-Ulmbach
Německo
www.eurotronic.org

Stav 2024.04
Verze 1.0 / CZ

Vydavatel

Ingenieurbüro FORMAT GmbH
Ebertstraße 80
D-26382 Wilhelmshaven
Německo
www.format-docu.de

Právní upozornění

Všechny obchodní značky a ochranné známky uvedené v tomto dokumentu a chráněné právy třetích stran podléhají bez omezení ustanovením platného zákona o ochranných známkách a vlastnickým právům registrovaných vlastníků. Dodržujte všechny místní a regionální zákony a předpisy i bezpečnostní ustanovení uvedené v tomto dokumentu.

Upozornění ke autorským právům

Obsah tohoto dokumentu je chráněn autorským právem. Zveřejňování, předávání a jiné šíření obsahu tohoto dokumentu třetím stranám, pořizování kopií, přepisů a ostatních reprodukcí, jakož i zhodnocování a jiné využívání je zakázáno, a to i částečně, bez předchozího, výslovného a písemného souhlasu autora.

© 2024 Všechna práva vyhrazena.

OBSAH



Tento návod k použití vás bude doprovázet při uvádění do provozu a používání vašeho Comet Zero ZigBee a Gateway ET Home Link. Pozorně si přečtěte tento návod k použití dříve, než použijete váš Comet Zero ZigBee a Gateway ET Home Link. Uschovejte tento návod k použití a všechny podklady předejte při předávání třetí straně.

1	Bezpečnostní informace	5
1.1	Zobrazení varovných pokynů	5
1.2	Varovné pokyny	6
2	Rozsah dodávky	9
3	Přehled	10
3.1	Použití v souladu s určením	10
4	Ovládací a zobrazovací prvky	11
4.1	Ovládací prvky	12
4.2	Zobrazovací prvky Comet Zero ZigBee	13
4.3	Zobrazovací prvky Gateway ET Home Link	14
5	Uvedení do provozu	16
5.1	Instalace aplikace ET HomeLink	17
5.2	Spojení gateway s aplikací	18
5.2.1	Vložení gateway	18
5.2.2	Výběr sítě	19
5.2.3	Připojení gateway k napájení	20
5.2.4	Konfigurace gateway	21
5.2.5	Ukončení nastavování vaší gateway	27
5.3	Spojení Comet Zero ZigBee	28
5.3.1	Přidání Comet Zero ZigBee	28
5.3.2	Vložení baterií	30
5.3.3	Konfigurace Comet Zero ZigBee	31
5.3.4	Výběr gateway	32
5.3.5	Montáž na topné těleso	34
5.3.6	Adaptace	36
5.3.7	Pojmenování a přiřazení Comet Zero ZigBee	37
6	Ovládání a funkce	39
6.1	Ovládání Gateway ET Home Link	41
6.2	Ovládání Comet Zero ZigBee	43
6.2.1	Nastavení teploty v místnosti	44
6.2.2	Nastavení zařízení	46
6.2.3	Plány vytápění	47
6.2.4	Plán nepřítomnosti	51

6.3	Další funkce Comet Zero ZigBee	55
6.4	Zrušení spojení ZigBee	56
6.5	Resetovat na výrobní nastavení.....	58
7	Demontáž.....	59
8	Odstraňování chyb	60
9	Čištění a skladování	62
10	Příloha.....	63
10.1	Technické údaje	63
10.2	Přehled adaptérů.....	65
10.3	Podpora a kontakt.....	67
10.4	Likvidace	67
10.5	Osobní údaje.....	68
10.6	Zkrácené prohlášení o shodě	68
10.7	Pokyny k záruce.....	68
10.8	Výrobce	69

1 BEZPEČNOSTNÍ INFORMACE

Vedle bezpečnostních informací z předloženého návodu k použití respektujte všechny existující zdroje.

Je třeba respektovat oblasti použití definované v písemném dokumentu **použití v souladu s určením**.

1.1 ZOBRAZENÍ VAROVNÝCH POKYNŮ

Varovné pokyny používané v tomto návodu k použití mají následující význam:



VÝSTRAHA!

Může dojít k těžkému poranění nebo smrti, jestliže nebudou dodržovány varovné pokyny s tímto signálním slovem.

→ Pravděpodobnost vzniku: možné



POZOR!

Ke středně těžkým až lehkým poraněním osob může dojít, jestliže nebudou dodržovány varovné pokyny s tímto signálním slovem.

→ Pravděpodobnost vzniku: možné



DŮLEŽITÉ!

K věcným škodám může dojít, jestliže nebudou dodržovány varovné pokyny s tímto signálním slovem.

→ Pravděpodobnost vzniku: možné



INFORMACE

Obsahuje dodatečné informace.

1.2 VAROVNÉ POKYNY

V rámci obsluhy vašeho Comet Zero ZigBee a příslušných komponent hrozí nebezpečí, kterým lze zabránit dodržováním následujících varovných pokynů.



VÝSTRAHA!

Nebezpečí úrazu elektrickým proudem!

Nesprávná manipulace s výrobkem může způsobit poranění.

- Nikdy neotevírejte nebo neopravujte vaši bránu.
- Nikdy se holých kontaktů vaší brány nedotýkejte kovovými předměty.
- Postavte bránu v blízkosti lehce přístupné zásuvky.
- Nikdy mokřýma rukama nezasunujte nebo neuvolňujte napájecí díl vaší brány.



VÝSTRAHA!

Ohrožení života a nebezpečí poranění batolat, dětí a domácích zvířat!

Hrozí nebezpečí udušení vašim Comet Zero ZigBee, Gateway ET Home Link, bateriemi a obalovým materiálem.

- Děti a domácí zvířata nikdy nenechávejte s vašim Comet Zero ZigBee, Gateway ET Home Link nebo obalovým materiálem bez dozoru. Děti podceňují nebezpečí. Vždy uchovávejte váš Comet Zero ZigBee, Gateway ET Home Link a obalový materiál mimo dosah dětí.
- Uchovávejte baterie mimo dosah dětí. V případě spolknutí baterií vždy neprodleně vyhledejte lékařskou pomoc.



POZOR!

Popáleniny o horký ventil topného tělesa!

Kontakt může vést k popáleninám rukou.

- Topné těleso nechejte ochladit před montáží, demontáží nebo odstraňováním chyb přístroje.
- Noste ochranné rukavice.



POZOR!

Nebezpečí poranění v důsledku výbuchu nebo vytečení baterií!

Neodborná manipulace s bateriemi může vést k výbuchu.

- Používejte výhradně jen uvedený typ baterie.
- Nikdy se nepokoušejte nabíjet nenabíjitelné baterie.
- Přístroj vypněte a vyjměte baterie, jestliže nebudete přístroj po delší dobu používat.
- Nezahřívejte baterie a neházejte je do otevřeného ohně nebo vody.
- Nevystavujte baterie přímému slunečnímu záření.
- Chraňte baterie před silným zahříváním.
- Nezkratujte baterie.
- Baterie nikdy nerozebírejte.
- Zároveň nepoužívejte nové a vybité baterie.
- Při vkládání baterií dbejte na správnou polaritu (+/-).
- Před vložením baterií vyčistěte baterie a kontakty v přístroji.
- Vyvarujte se kontaktu elektrolytu s kůží, očima a sliznicemi.
- Při kontaktu s elektrolytem okamžitě opláchněte postižená místa čistou vodou a navštivte lékaře.
- Vybité baterie odstraňte z přístroje.
- Před likvidací odstraňte z přístroje baterie.
- Neodborné zacházení s bateriemi může ohrozit vaše zdraví a životní prostředí. Baterie mohou obsahovat jedovaté a pro životní prostředí škodlivé těžké kovy (Cd = kadmium, Hg = rtuť, Pb = olovo). Proto je pro ochranu životního prostředí a zdraví nezbytná oddělená likvidace a recyklace starých baterií.



POZOR!

Nebezpečí poranění kvůli chybné funkci!

Chybné funkce mohou vést k poranění.

- Nikdy sami neprovádějte opravy vašeho Comet Zero ZigBee nebo Gateway ET Home Link.
- Neotevírejte Comet Zero ZigBee nebo Gateway ET Home Link.
- Nezkratujte přípojovací svorky vašeho Comet Zero ZigBee a Gateway ET Home Link.
- Nikdy neprovádějte změny nebo přestavby vašeho Comet Zero ZigBee nebo Gateway ET Home Link.
- Neprovozujte Comet Zero ZigBee nebo Gateway ET Home Link, jestliže lze rozeznat viditelné škody.
- V případě chyby se spojte se zákaznickým servisem.



DŮLEŽITÉ!

Možné věcné poškození a funkční porucha!

Váš Comet Zero ZigBee a Gateway ET Home Link mohou používat děti od 8 let a starší a osoby se sníženými fyzickými, smyslovými nebo duševními schopnostmi nebo s nedostatkem zkušeností a znalostí, pokud jsou pod dohledem nebo byly poučeny o bezpečném používání zařízení a rozumí vyplývajícím nebezpečím.

- Děti si nesmí s Comet Zero ZigBee a Gateway ET Home Link hrát.
- Čištění a uživatelskou údržbu nesmějí provádět děti bez dozoru.



DŮLEŽITÉ!

Možné věcné poškození a funkční porucha!

Povětrnostní vlivy mohou ovlivnit funkce vašeho Comet Zero ZigBee a Gateway ET Home Link .

- Comet Zero ZigBee a Gateway ET Home Link uchovávejte mimo dosah přímého slunečního záření.
- Používejte Comet Zero ZigBee a Gateway ET Home Link v suchém a bezprašném prostředí.



DŮLEŽITÉ!

Možné věcné poškození a funkční porucha!

Poškozené komponenty anebo funkční poruchy brání řádné funkci vašeho Comet Zero ZigBee a Gateway ET Home Link.

- Dojde-li k věcným škodám anebo funkčním poruchám, kontaktujte zákaznický servis společnosti Eurotronic Technology GmbH.

2 ROZSAH DODÁVKY

Zkontrolujte rozsah dodávky před uvedením Comet Zero ZigBee -startovací sada- do provozu, zda je kompletní a nevykazuje vizuální a technické nedostatky.

- 2× regulátor úspory energie Comet Zero ZigBee
- 1× Gateway ET Home Link
- 1× síťový kabel pro gateway
- 1× krátký návod
- 2× adaptérová sada (Danfoss RA / RAV / RAVL)
- 2× šroub a 2× matice pro adaptér
- 4× baterie AA/LR6

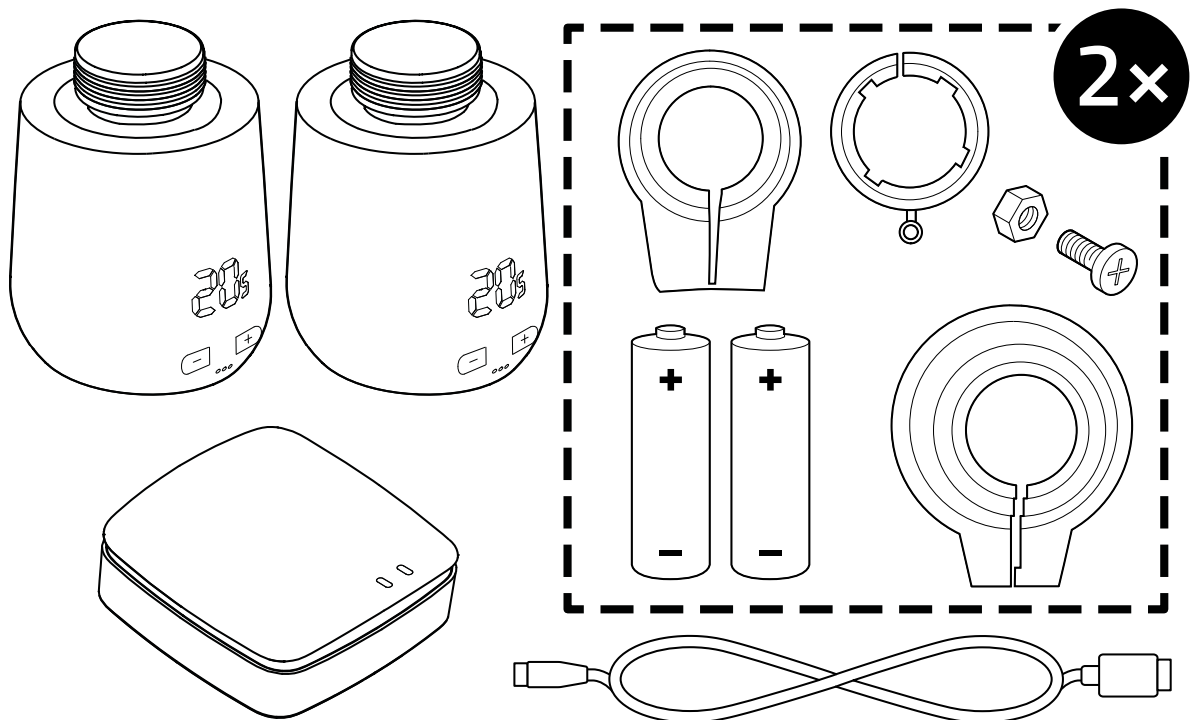

DŮLEŽITÉ!

Možné věcné poškození a funkční porucha!

Poškozené komponenty anebo funkční poruchy brání řádné funkci vašeho Comet Zero ZigBee a Gateway ET Home Link.

- ➔ Dojde-li k věcným škodám anebo funkčním poruchám, kontaktujte zákaznický servis společnosti Eurotronic Technology GmbH.

*Při použití adaptéru RAV potřebujete RAV pin k prodloužení zdvihátka ventilů.

3 PŘEHLED

Děkujeme, že jste se rozhodli pro výrobek společnosti EUROtronic Technology GmbH. Comet Zero ZigBee je regulátor úspory energie vybavený rádiovým standardem ZigBee pro topná tělesa s moderním a jednoduchým ovládáním. Je spojen s Gateway ET Home Link a automaticky reguluje pokojovou teplotu podle vašich zadání a lze jej konfigurovat buď přímo na regulátoru, nebo pohodlně prostřednictvím smartphonu přes aplikaci ET HomeLink. Váš Comet Zero ZigBee vám pomůže efektivně snižovat náklady na vytápění. Vývoj a výroba jsou ze 100 % „Made in Germany“, což zaručuje maximální kvalitu a techniku. Tento návod k použití vám pomůže jednoduše a rychle uvádět Gateway ET Home Link a Comet Zero ZigBee do provozu.



INFORMACE

Obrázky v tomto návodu jsou ilustrační a nemusí odpovídat měřítku. Názvy výrobků a piktogramy na screenshotech se mohou odlišovat od skutečného výrobku. Společnost EUROtronic Technology GmbH si vyhrazuje změnu designu nebo rozměrů bez předchozího oznámení.

3.1 POUŽITÍ V SOULADU S URČENÍM

Vaše Comet Zero ZigBee se používá k regulaci ventilu topného tělesa ve vnitřních prostorech. Neautorizované změny, přestavby a opravy jsou zakázány. Nepoužívejte nabíjitelné baterie.

Gateway ET Home Link slouží jako centrální rozhraní mezi aplikací ET HomeLink a připojeným Comet Zero ZigBee. Gateway ET Home Link používá bezdrátové rozhraní ZigBee a WLAN ke komunikaci s jinými zařízeními.



INFORMACE

Gateway ET Home Link můžete používat jen k ovládání Comet Zero ZigBee. Jiná zařízení ZigBee nejsou podporována a jsou odmítána vaším Gateway ET Home Link.

Používejte Gateway ET Home Link a Comet Zero ZigBee jen ve vnitřních prostorech.

Jakékoli jiné použití, než je popsáno v tomto návodu k obsluze, není v souladu s určeným použitím a vede k vyloučení záruky a ručení. Neautorizované změny, přestavby a opravy jsou zakázány. Comet Zero ZigBee a Gateway ET Home Link jsou určeny výhradně jen pro soukromé použití.

4 OVLÁDACÍ A ZOBRAZOVACÍ PRVKY

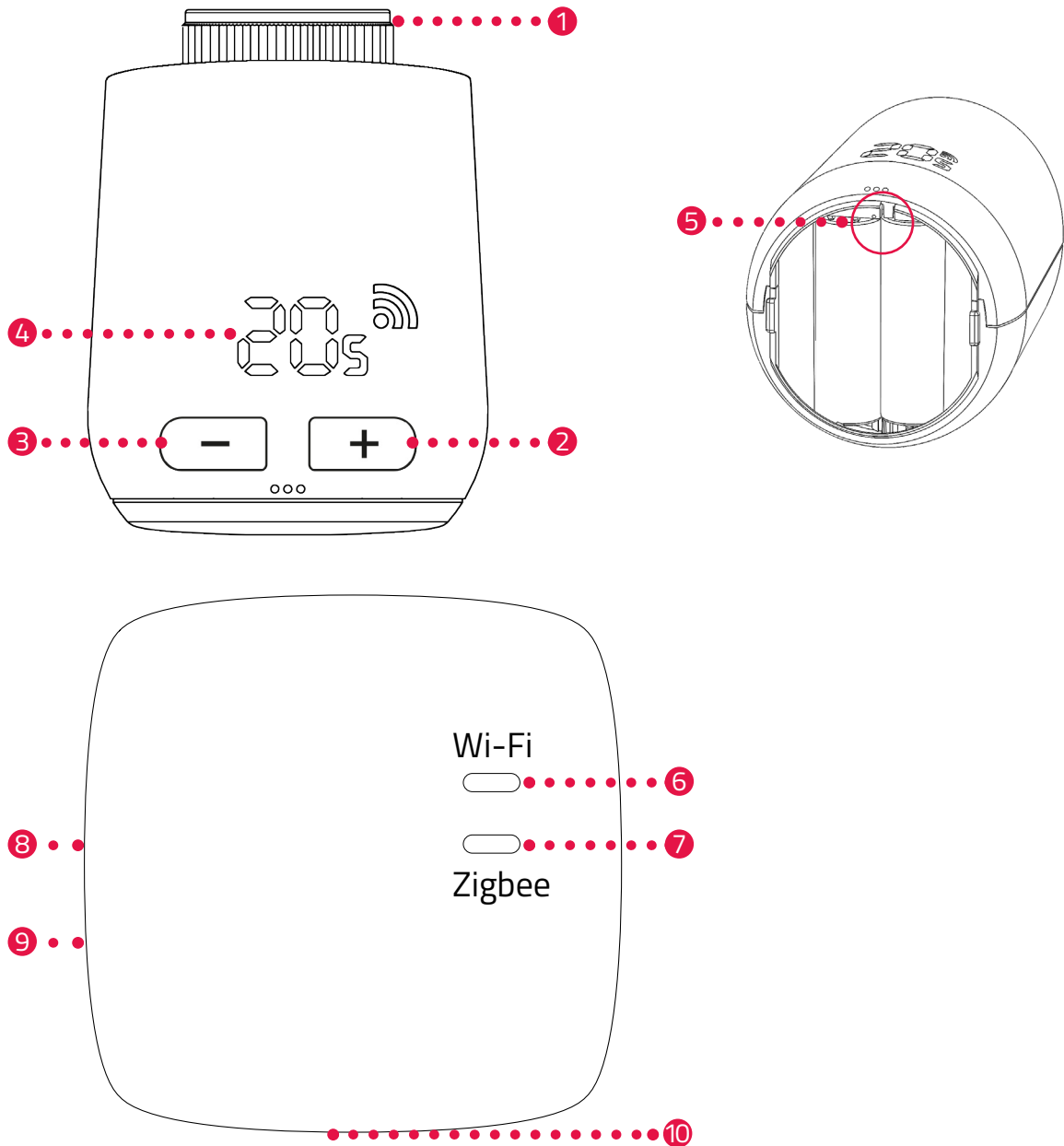

Následující část popisuje ovládací a zobrazovací prvky vašeho Comet Zero ZigBee a Gateway ET Home Link.



- | | | | |
|---|-----------------------------|----|----------------------------------|
| 1 | Převlečná matice | 6 | LED Wi-Fi |
| 2 | Tlačítko + (zvýšit teplotu) | 7 | LED ZigBee |
| 3 | Tlačítko - (snížit teplotu) | 8 | Tlačítko Reset (na zadní straně) |
| 4 | Displej | 9 | Kontaktní plocha NFC |
| 5 | Tlačítko Reset | 10 | Micro-USB přípojka |

4.1 OVLÁDACÍ PRVKY

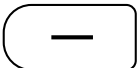
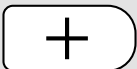
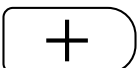







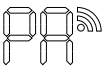
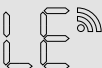
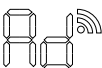

COMET ZERO ZIGBEE

Tlačítko	Akce	Funkce
	krátce stisknout	Snížení teploty o 0,5 °C.
	stisknout a držet	Snížení teploty o 0,5 °C, pak snížení teploty o 0,5 °C každých 0,5 s, až bude dosaženo nejnižší teploty nebo po uvolnění tlačítka.
	krátce stisknout	Zvýšení teploty o 0,5 °C.
	stisknout a držet	Zvýšení teploty o 0,5 °C, pak zvýšení teploty o 0,5 °C každých 0,5 s, až bude dosaženo nejvyšší teploty nebo po uvolnění tlačítka.
Tlačítko Reset	stisknout a držet po dobu 5 s	Comet Zero ZigBee reaguje na odstranění zadání gateway (exkluze).
Tlačítko Reset	stisknout a držet po dobu 10 s	Comet Zero ZigBee se resetuje na výrobní nastavení.
	obě tlačítka stisknout a držet po dobu 3 s	Aktivovat / deaktivovat zablokování tlačítek.
	displej zobrazuje Ad , obě tlačítka stisknout a držet po dobu 3 s	Spustit adaptaci.

GATEWAY ET HOME LINK

Tlačítko	Akce	Funkce
	stisknout tlačítko a držet po dobu 5 s	Gateway ET Home Link se resetuje.

4.2 ZOBRAZOVACÍ PRVKY COMET ZERO ZIGBEE

Symbol	Označení	Funkce
	Symbol radiových vln	Zobrazuje stávající bezdrátové spojení nebo proces spojování. Pokud se symbol nezobrazí, není k dispozici bezdrátové připojení.
	Režim spojování (inkluzie)	Zobrazuje aktivní režim spojování, aby mohlo být zařízení spojeno s gateway.
	Režim odpojování (exkluze)	Zobrazuje aktivní režim odpojování, aby mohlo být zařízení odpojeno od gateway.
	Adaptace	Zobrazuje, zda může být spuštěna adaptace na ventil topného tělesa.
	Animace	Zobrazuje, že je adaptace aktivní, proces může chvíli trvat.
	Animace	Zobrazuje, že bylo zablokování tlačítek aktivováno nebo deaktivováno.
	Slabá baterie	Zobrazuje, že stav nabití se pohybuje pod 25 %.
	Chybové hlášení	Zobrazuje, že selhalo odpojení zařízení od gateway (exkluze).
	Chybové hlášení	Zobrazuje, že selhalo spojení zařízení s gateway (inkluzie).
	Chybové hlášení	Zobrazuje, že došlo k chybě E1 , viz  část 8 Odstraňování chyb na straně 60 .
	Chybové hlášení	Zobrazuje, že došlo k chybě E3 , viz  část 8 Odstraňování chyb na straně 60 .

4.3 ZOBRAZOVACÍ PRVKY GATEWAY ET HOME LINK

LED WI-FI

Stav	Barva	Funkce
Konfigurační režim	Bliká zeleně/žlutě	Konfigurační režim je aktivní. Gateway může být připojena k aplikaci.
Vytvoření spojení	Blikne 2× za sebou zeleně/žlutě	Gateway se spojí se serverem.
Provozní stav	Svítil zeleně/žlutě	Gateway je v normálním provozním stavu.
Transfer dat	Blikne jedenkrát krátce zeleně/žlutě	Gateway odesílá nebo přijímá data.
Aktualizace	Svítil oranžově	Provede se aktualizace gateway nebo spojeného Comet Zero ZigBee.
Reset	Blikne 2 × červeně	Gateway se resetuje na výrobní nastavení.
Chybový stav C1	Blikne každé 2 sekundy 1× červeně	Heslo WLAN bylo špatně zadáno v aplikaci. Gateway se nemůže spojit se sítí WLAN.
Chybový stav C2	Blikne každé 2 sekundy 2× červeně	Spojení WLAN je přerušeno.
Chybový stav C3	Blikne každé 2 sekundy 3× červeně	K dispozici je spojení WLAN, ale chybí spojení se serverem.

LED ZIGBEE

Stav	Barva	Funkce
Hledat	Krátce blikne každé 2 sekundy žlutě/zeleně	Gateway vyhledává dostupná zařízení ZigBee.
Vytvoření spojení	Rychle bliká zeleně/žlutě	Vytváří se síť ZigBee.
Normální provoz	Svíí žlutě/zeleně	Gateway je v normálním provozním režimu.
Transfer dat	Blikne 1x krátce žlutě/zeleně	Gateway odesílá nebo přijímá data.
Aktualizace	Svíí oranžově	Aktualizace gateway nebo spojeného Comet Zero ZigBee.
Reset	Blikne 2x červeně	Gateway se resetuje na výrobní nastavení.
Chybový stav	Svíí červeně	Chyba v síti ZigBee.

5 UVEDENÍ DO PROVOZU

Před montáž musíte učinit následující přípravy:

- Instalujte aplikaci **ET HomeLink** na váš smartphon.
- Spojte Gateway ET Home Link s aplikací.
- Spojte Comet Zero ZigBee s gateway.

Spojování zařízení ZigBee se nazývá inkluze. Odstranění ze sítě se nazývá exkluze. Oba postupy musí být inicializovány z vaší Gateway ET Home Link.

Chování v síti ZigBee

Comet Zero ZigBee může být přidán k síti ZigBee, aby mohl komunikovat s jinými zařízeními s certifikací ZigBee anebo s aplikacemi jiných výrobců.

Všechny síťové uzly (Nodes) bez baterií, nezávisle na výrobci, fungují jako repeater a zlepšují spolehlivost bezdrátové sítě ZigBee.

Zabezpečení sítě

Comet Zero ZigBee může kódovaně komunikovat s ostatními zařízeními ZigBee, jestliže také podporují kódovanou komunikaci. Pokud tomu tak není, komunikuje váš Comet Zero ZigBee nekódovaně.

Následující části popisují postup na základě aplikace **ET HomeLink** pro operační systém Android. Postup se může u operačního systému iOS odlišovat.



INFORMACE

Následující screenshoty zobrazují aplikaci v době zveřejnění tohoto návodu k použití. Novější verze aplikace se mohou vizuálně a obsahově odlišovat.

Respektujte, že zobrazení ve screenshotech se mohou opticky odlišovat od vašich výrobků.

5.1 INSTALACE APLIKACE ET HOMELINK

1. Stáhněte aplikaci **ET HomeLink** z Google Play (Android) nebo App Store (iOS).
2. Nainstalujte aplikaci na váš smartphone.

Systémové předpoklady:

Android od verze 6.0

iOS od verze 13



INFORMACE

Během prvního nastavení aplikace se zjišťuje, zda je aplikace oprávněna přistupovat k funkcím vašeho smartphonu. Povolte přístup, abyste mohli využívat celý rozsah funkcí vašeho Comet Zero ZigBee.

3. Otevřete aplikaci na vašem smartphonu a postupujte podle pokynů.
4. Vytvořte nový uživatelský účet k používání aplikace. Respektujte, že existující uživatelské účty Eurotronic Smart Living 2.0 nejsou kompatibilní.
→ Zobrazí se hlavní náhled **Moje domovská stránka**.

5.2 SPOJENÍ GATEWAY S APLIKACÍ

Následující části popisují vložení Gateway ET Home Link do aplikace.

5.2.1 VLOŽENÍ GATEWAY

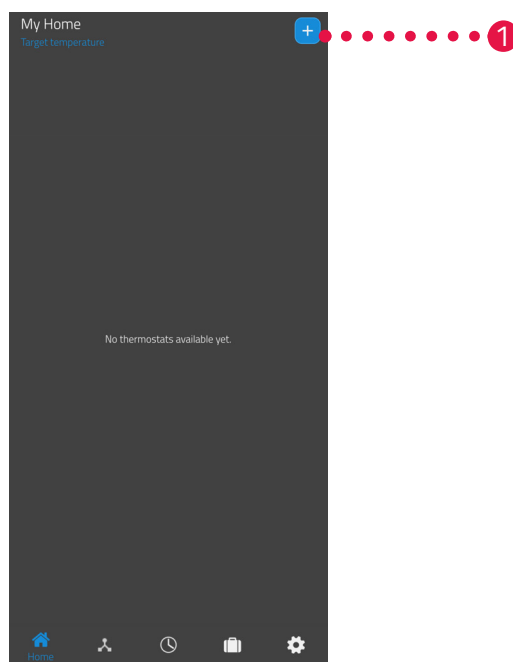

1. K přidání nového zařízení stiskněte tlačítko .

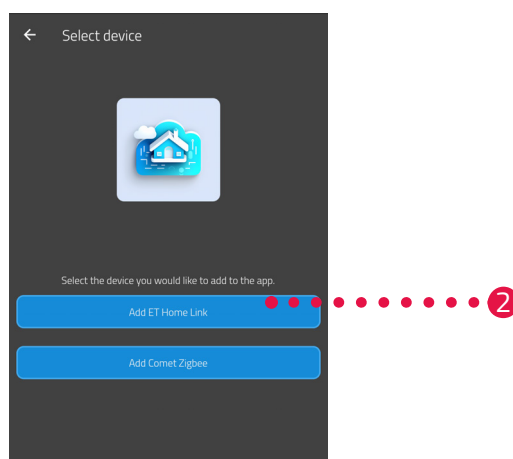

2. Stiskněte tlačítko **Vložit ET Home Link**.
3. Poté postupujte podle kroků uvedených v průvodci nastavením k prvnímu uvedení vašeho Gateway ET Home Link do provozu.

5.2.2 VÝBĚR SÍTĚ

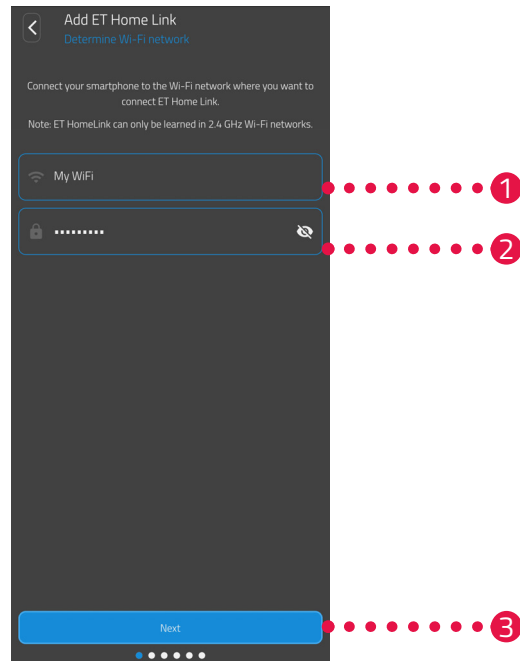

1. Automaticky se zobrazí síť WLAN, se kterou je spojen váš smartphone. V případě potřeby můžete Gateway ET Home Link zapojit do jiné sítě WLAN. K tomu účelu ukončete aplikaci a spojte smartphone s požadovanou sítí WLAN.



INFORMACE

Aby byla WLAN zobrazena v poli Moje síť WLAN, musí být splněny následující předpoklady:

- WLAN musí vysílat ve frekvenčním pásmu 2,4 GHz. Pokud váš router podporuje jen frekvenční pásmo 5 GHz, není provoz vašeho Comet Zero ZigBee možný. Další informace získáte v návodu k použití vašeho routeru.
- Zjišťování polohy (GPS) smartphonu musí být aktivováno.
- Aplikace **ET HomeLink** vyžaduje oprávnění k přístupu k vaší poloze (GPS). V případě potřeby přizpůsobte toto nastavení ve vašem smartphonu. Další informace získáte v návodu k použití vašeho smartphonu.

2. Do zadávacího pole zadejte heslo vašeho WLAN. Dávejte pozor na správné zapsání hesla. Aplikace neověřuje heslo vaší WLAN. U nesprávného zadání hesla proces nastavování bude pokračovat, ale připojení k Gateway ET Home Link nebude možné navázat.
3. Stiskněte tlačítko **Dále**.

5.2.3 PŘIPOJENÍ GATEWAY K NAPÁJENÍ

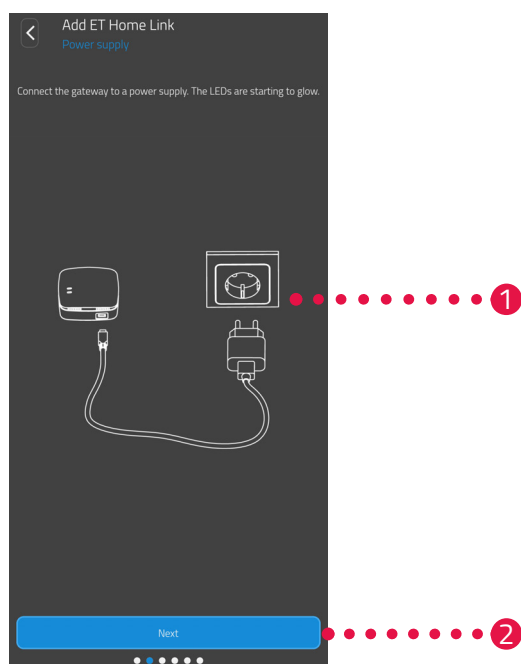

1. Gateway ET Home Link zapojte pomocí Micro-USB kabelu a vhodného USB napájecího zdroje do vhodné zásuvky, viz obrázek.



INFORMACE

V rozsahu dodávky není obsažený USB napájecí zdroj. Použijte vhodný USB napájecí zdroj s následujícími technickými údaji:
- výstup: 5 V DC, 1 A

2. Stiskněte tlačítko **Dále**.

5.2.4 KONFIGURACE GATEWAY

Gateway ET Home Link je nyní automaticky v konfiguračním režimu. V konfiguračním režimu trvale svítí LED ZigBee zeleně/žlutě a LED Wi-Fi bliká zeleně/žlutě.



INFORMACE

Pokud by světelné indikace zobrazovaly jiný stav, resetujte Gateway ET Home Link na výrobní nastavení (viz  část **6.5 Resetovat na výrobní nastavení na straně 58**) a postup zopakujte.

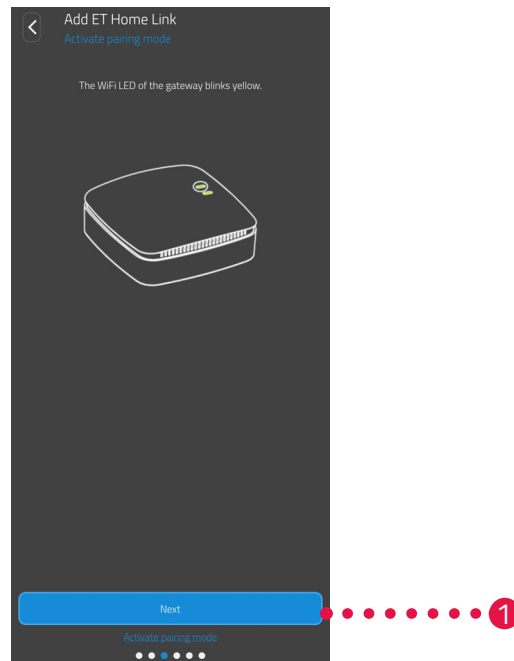

1. Stiskněte tlačítko **Dále**.

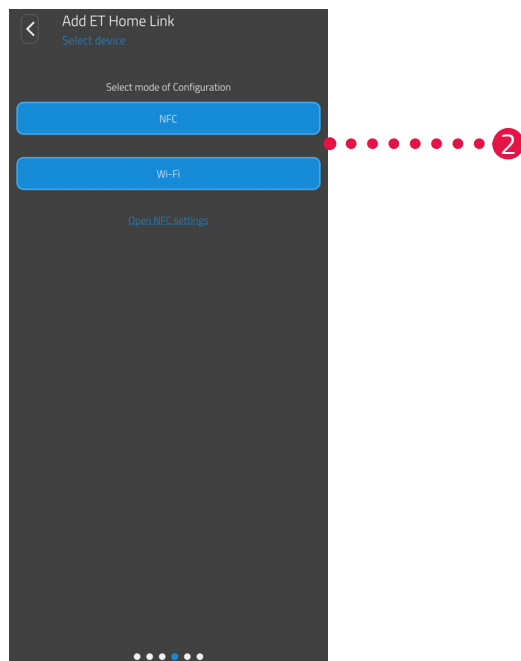

2. Stiskněte požadovanou konfigurační metodu:
NFC, dále v části
WiFi, dále v části **Konfigurace s NFC na straně 23**
Konfigurace s WiFi na straně 25

KONFIGURACE S NFC

Po výběru možnosti **NFC** postupujte podle dalších pokynů. Prostřednictvím NFC („Near Field Communication“) si mohou kompatibilní zařízení na krátkou vzdálenost bezdrátově vzájemně vyměňovat data.



INFORMACE

Předpokladem pro používání konfigurační metody NFC je, že váš smartphone podporuje funkci NFC a funkce je aktivní ve vašem smartphonu. Další informace získáte v návodu k použití vašeho smartphonu.

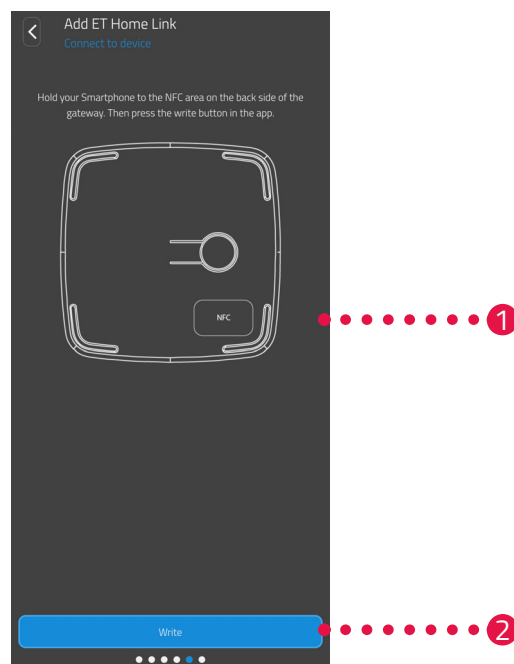

1. Položte kontaktní plochu NFC vašeho smartphonu (zadní strana) podle obrázku na kontaktní plochu NFC Gateway ET Home Link.
2. Stiskněte tlačítko **Napsat**.
→ Konfigurační data budou z vašeho smartphonu přenesena na Gateway ET Home Link.

Comet Zero ZigBee -startovací sada- Uvedení do provozu

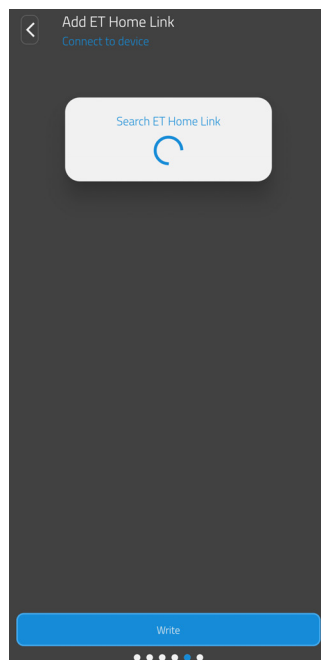

3. Počkejte na ukončení procesu nastavování.



4. Po ukončení nastavování stiskněte tlačítko **Dále**.

KONFIGURACE S WIFI

Po výběru možnosti **WiFi** postupujte podle dalších pokynů.

Postup se odlišuje v závislosti na použitém operačním systému (Android, iOS) na vašem smartphonu. Následující kroky popisují postup pro Android.

S operačním systémem iOS je zařízení WLAN (kroky 1–4) automatizované.

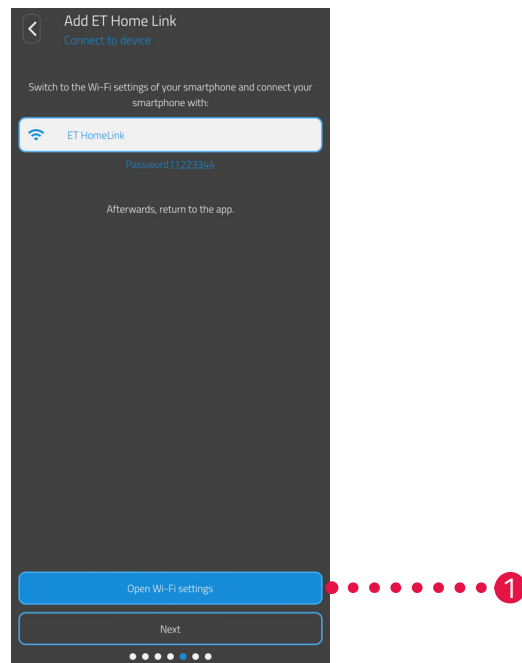

1. Stiskněte tlačítko **K nastavení WiFi**.
→ Zobrazí se nastavení WLAN vašeho smartphonu.
2. Stiskněte WLAN **ET Home Link**.
3. V případě potřeby zadejte standardní heslo pro WLAN **ET Home Link: 11223344**
4. Přejděte zpět do aplikace **ET HomeLink**.

Comet Zero ZigBee -startovací sada- Uvedení do provozu

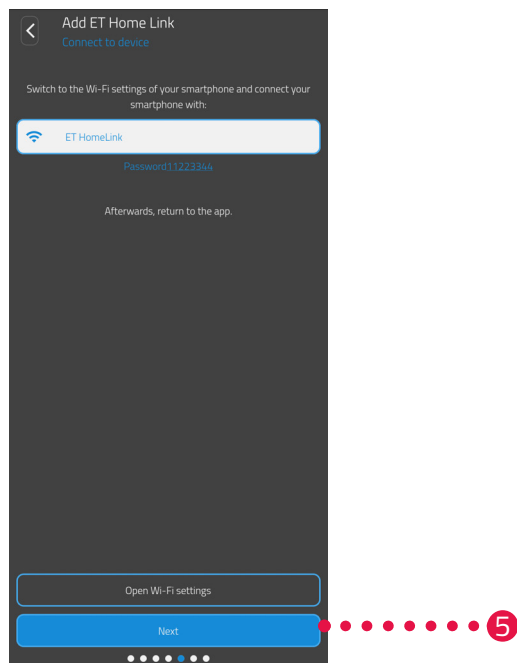

5. Stiskněte tlačítko **Dále**.

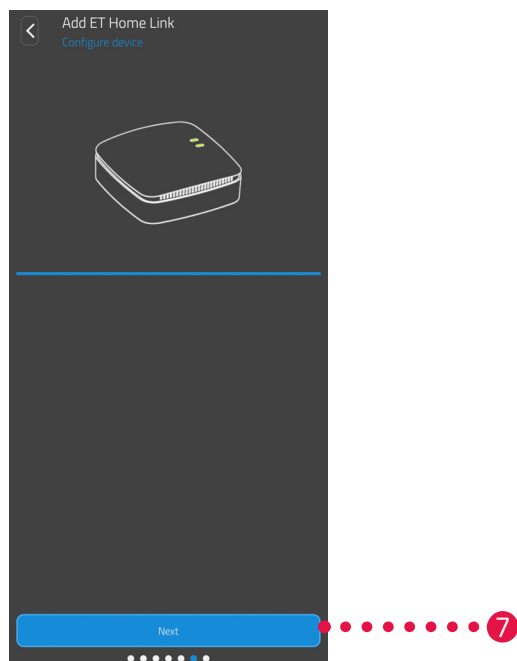

6. Počkejte na ukončení procesu nastavování.

7. Po ukončení nastavování stiskněte tlačítko **Dále**.

5.2.5 UKONČENÍ NASTAVOVÁNÍ VAŠÍ GATEWAY

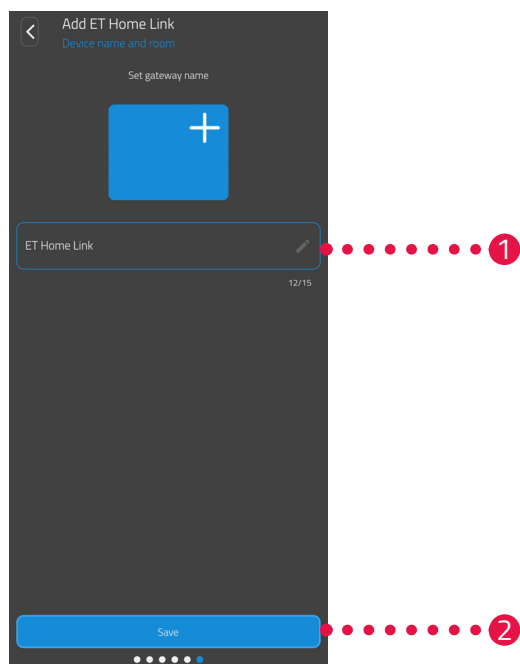

1. Zadejte jednoznačný název pro Gateway ET Home Link. Název se zobrazí v aplikaci.
2. Stiskněte tlačítko **Uložit**.
→ Úspěšně jste ukončili nastavení Gateway ET Home Link. V dalším kroku se váš Comet Zero ZigBee spojí s vaším Gateway ET Home Link.

5.3 SPOJENÍ COMET ZERO ZIGBEE

Následující části popisují přidání vašeho Comet Zero ZigBee ke gateway a aplikaci.

5.3.1 PŘIDÁNÍ COMET ZERO ZIGBEE

Přesvědčte se, že jsou splněny následující předpoklady:

- Váš Gateway ET Home Link je nastaven.

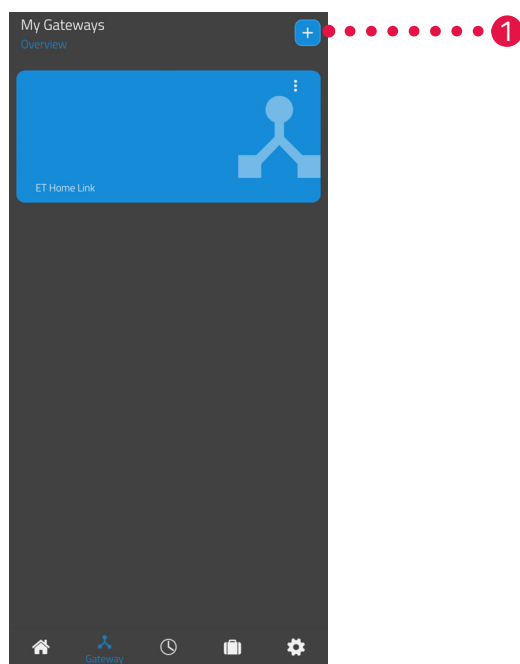

1. K přidání nového zařízení stiskněte tlačítko +.

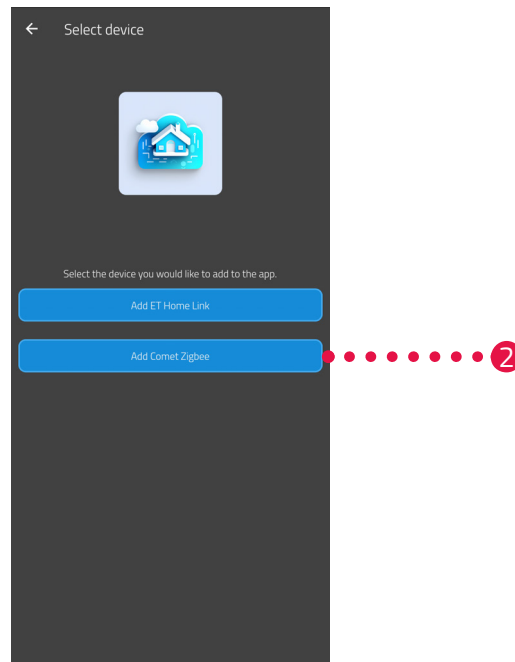

2. Stiskněte tlačítko **Přidat Comet Zero ZigBee**.
3. Poté postupujte podle kroků uvedených v průvodci nastavením k prvnímu uvedení vašeho Comet Zero ZigBee do provozu.



INFORMACE

Při vzniku chyb (např. **C1**) stiskněte **tlačítko -** nebo **tlačítko +** k potvrzení chybového hlášení a postup zopakujte.

4. V případě potřeby můžete přidat další zařízení pomocí výše popsané cesty.

5.3.2 VLOŽENÍ BATERIÍ

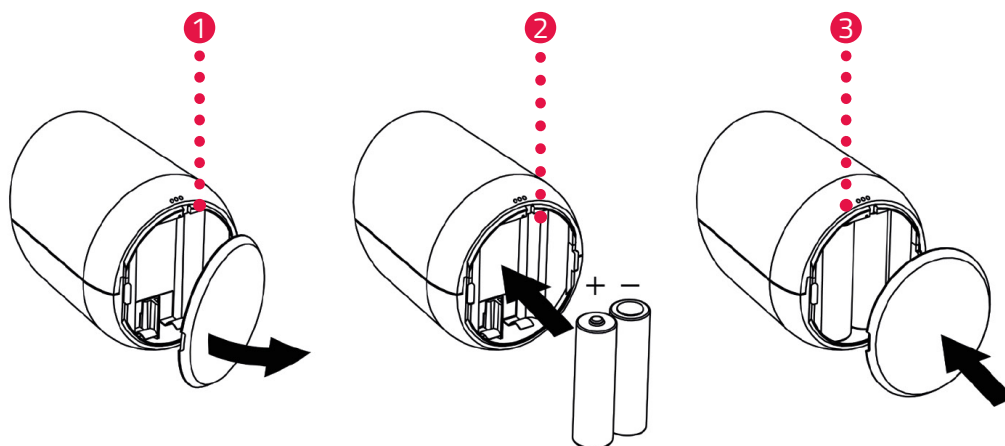

1. Otevřete víko přihrádky na baterie.
2. Dodané baterie vložte podle obrázku.
Dbejte na správnou polaritu a nepoužívejte nabíjitelné baterie!
3. Zavřete víko přihrádky na baterie.
 - Víko přihrádky na baterie slyšitelně zaskočí.
 - Na displeji se zobrazí **PA**.



INFORMACE

Pokud by se na displeji nezobrazilo **PA**, resetujte Comet Zero ZigBee na výrobní nastavení (viz  část **6.5 Resetovat na výrobní nastavení na straně 58**) a postup zopakujte.

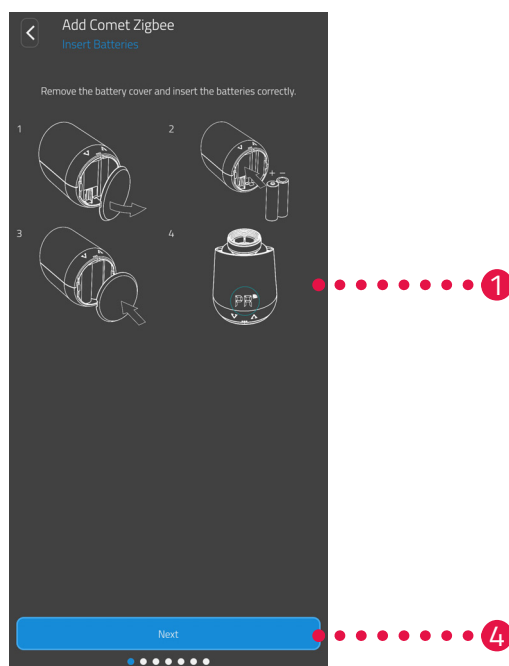

4. Stiskněte tlačítko **Dále**.

5.3.3 KONFIGURACE COMET ZERO ZIGBEE

Na displeji vašeho Comet Zero ZigBee se zobrazí **PA** a začne blikat symbol rádiových vln. Poté se na displeji zobrazí odpočítávání.

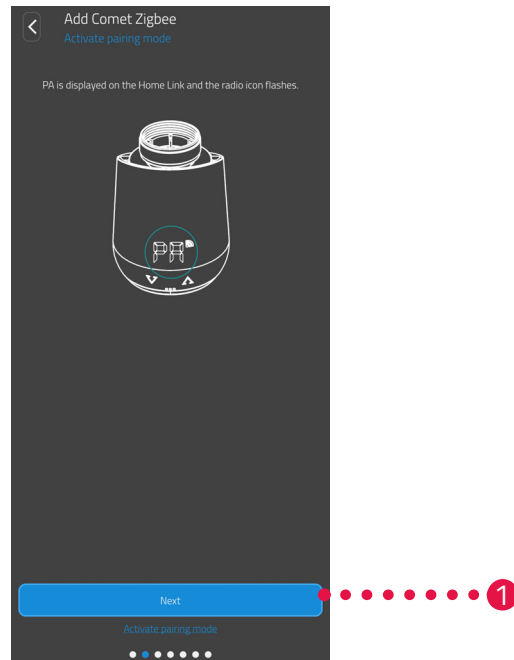

1. Stiskněte tlačítko **Dále**.



INFORMACE

Při vzniku chyb (např. **C1**) stiskněte **tlačítko -** nebo **tlačítko +** k potvrzení chybového hlášení a postup zopakujte.

5.3.4 VÝBĚR GATEWAY

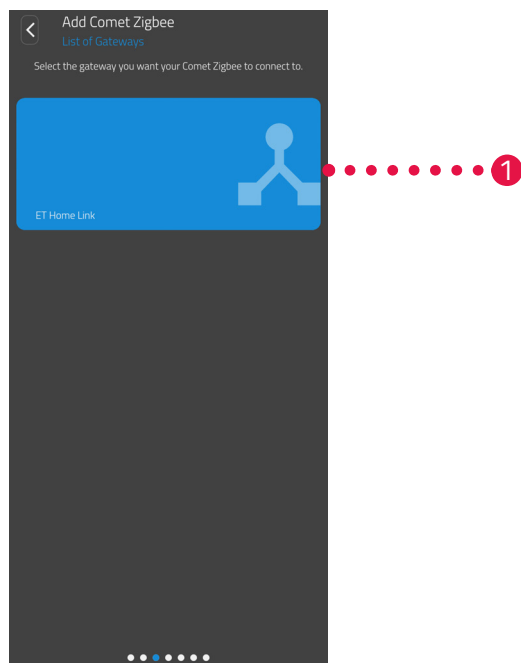

1. Stiskněte požadovanou gateway (např. Gateway ET Home Link).

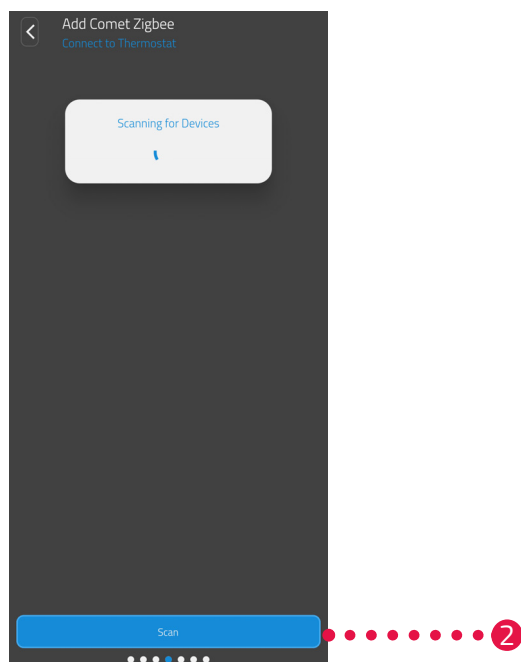

2. Stiskněte tlačítko **Hledat termostat** k přidání vašeho Comet Zero ZigBee k vybrané gateway.
 - Je-li postup úspěšný, zobrazí se hlášení.
 - Váš Comet Zero ZigBee jede do montážní polohy a zobrazí na displeji příslušnou animaci.



INFORMACE

Při vzniku chyb (např. **C1**) stiskněte **tlačítko -** nebo **tlačítko +** k potvrzení chybového hlášení a postup zopakujte.

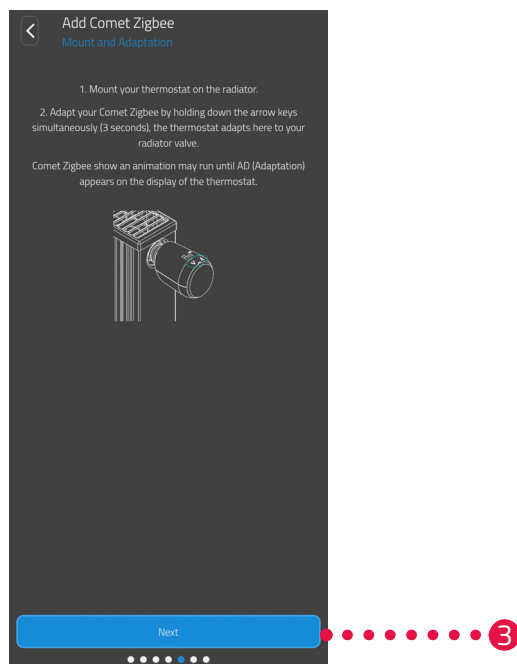

3. Pokud se na displeji zobrazí **Ad**, nyní namontujte Comet Zero ZigBee na topné těleso (viz část 5.3.5 **Montáž na topné těleso na straně 34**) a stiskněte tlačítko **Dále**.

5.3.5 MONTÁŽ NA TOPNÉ TĚLESO

Jestliže se na displeji zobrazí **Ad**, namontujte váš Comet Zero ZigBee na požadované topné těleso.

Montáž Comet Zero ZigBee je možná na všech známých spodních částech ventilů (viz seznam adaptérů pod www.eurotronic.org/service/faq).



POZOR!

Popáleniny o horký ventil topného tělesa!

Kontakt může vést k popáleninám rukou.

- ➔ Nedotýkejte se horkých ventilů topných těles!
- ➔ Topné těleso nechejte ochladit před montáží, demontáží nebo odstraňováním chyb Comet Zero ZigBee!

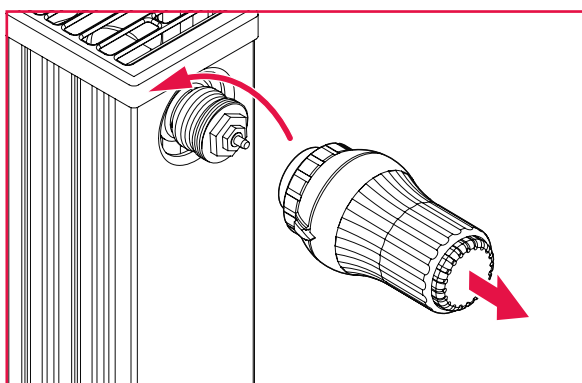

1. Otočte stávající termostatickou hlavici zcela nahoru.
2. Uvolněte upevnění a stáhněte termostatickou hlavici z topného tělesa.

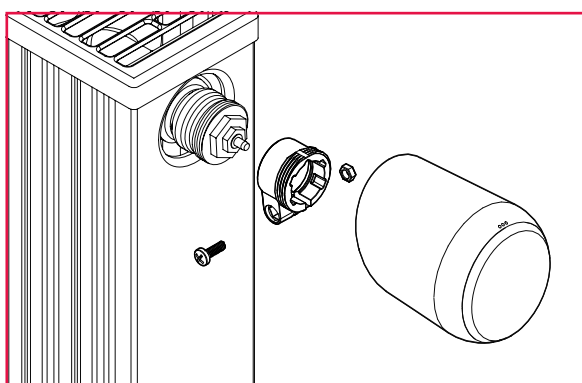

3. Volitelně: Vyberte vhodný adaptér z rozsahu dodávky. Další informace k adaptérům získáte v  části **10.2 Přehled adaptérů na straně 65**.

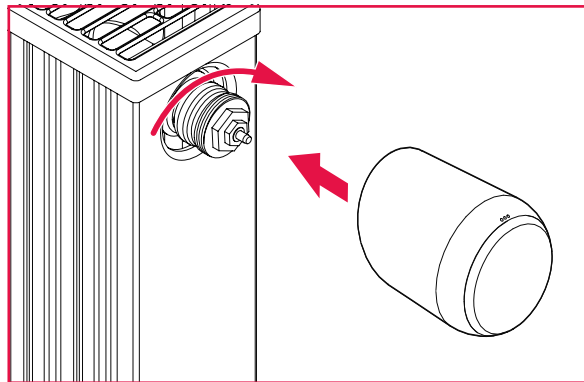

4. Nasuňte Comet Zero ZigBee na topné těleso a otáčejte převlečnou maticí ve směru hodinových ručiček.
 - Úspěšně jste namontovali Comet Zero ZigBee.
 - V návaznosti na montáž spustte adaptaci, viz  část 5.3.6 **Adaptace na straně 36.**



INFORMACE

Při pozdější montáži/demontáži respektujte, že se Comet Zero ZigBee musí nacházet v adaptačním režimu. K tomu účelu otevřete víko přihrádky na baterie a vyjměte baterie. Zase vložte baterie po asi 10 sekundách a zavřete kryt přihrádky na baterie. Comet Zero ZigBee se opět spustí a nachází se v adaptačním režimu. Na displeji se zobrazí **Ad**.

5.3.6 ADAPTACE

Po úspěšné montáži může Comet Zero ZigBee začít s adaptací. Předpokladem je, že se na displeji Comet Zero ZigBee zobrazí **Ad**.

1. Ke spuštění adaptace současně asi na 3 sekundy stiskněte **tlačítko +** a **tlačítko -** na Comet Zero ZigBee.
 - Displej během postupu zobrazuje animaci.
 - Při adaptaci se přizpůsobí Comet Zero ZigBee zdvihu spodní části ventilu. K tomu účelu se několikrát otevře a zavře ventil k detekci příslušných koncových bodů. Tento proces může chvíli trvat. Po úspěšné adaptaci přejde Comet Zero ZigBee do normálního provozu.
 - Zobrazí se žádaná hodnota (21 °C) a symbol rádiových vln.

Dojde-li k problému s Comet Zero ZigBee, je potřebná opětovná adaptace.



INFORMACE

Při vzniku chyb stiskněte **tlačítko -** nebo **tlačítko +** k potvrzení chybového hlášení a postup zopakujte.



INFORMACE

Po každé výměně baterií musí být u Comet Zero ZigBee provedena nová adaptace.

Provedte následující kroky:

1. Otevřete víko přihrádky na baterie.
2. Vyjměte baterie a počkejte asi 10 sekund.
3. Poté znovu vložte baterie.
Dbejte na správnou polaritu a nepoužívejte nabíjecí baterie!
4. Zavřete víko přihrádky na baterie.
 - Comet Zero ZigBee se opět spustí a poté se nachází v adaptačním režimu.
 - Na displeji se zobrazí **Ad**.
5. Ke spuštění adaptace současně asi na 3 sekundy stiskněte **tlačítko +** a **tlačítko -** na Comet Zero ZigBee.
 - Displej během postupu zobrazuje animaci.

5.3.7 POJMENOVÁNÍ A PŘIŘAZENÍ COMET ZERO ZIGBEE

Po úspěšné montáži a adaptaci můžete vašemu Comet Zero ZigBee v aplikaci přidělit název a místnost.

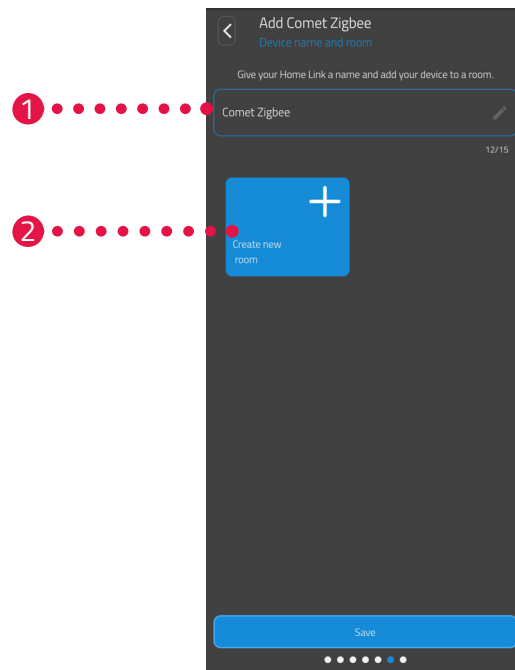

1. Do zadávací pole uveďte název pro Comet Zero ZigBee.
2. Stiskněte tlačítko **Vytvořit novou místnost** ke vložení místnosti a přiřazení Comet Zero ZigBee k této místnosti.



INFORMACE

Při použití několika Comet Zero ZigBee můžete zařízení přiřadit ke stávajícím místnostem. Pro každý Comet Zero ZigBee musí být vložena vlastní místnost.

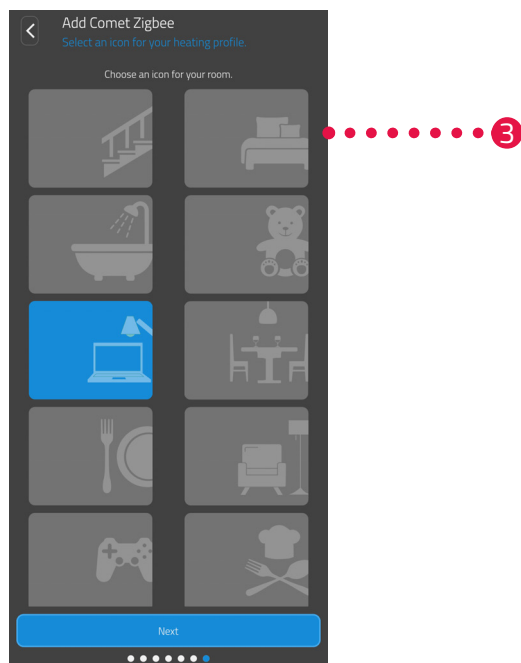

3. Vyberte symbol pro místnost.

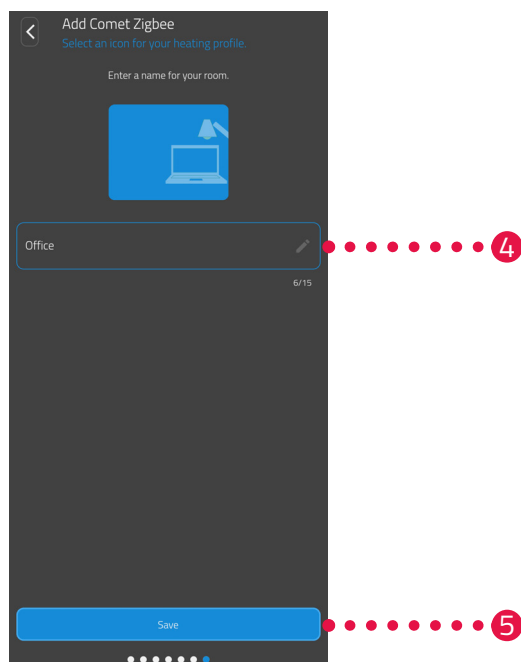

4. Vyberte název pro místnost.

5. Stiskněte tlačítko **Uložit**.

→ Úspěšně jste pojmenovali váš Comet Zero ZigBee a přiřadili k místnosti.

→ Comet Zero ZigBee je nyní kompletně nastaven a připraven k provozu.

6 OVLÁDÁNÍ A FUNKCE

Po úspěšné montáži a uvedení do provozu můžete provést další nastavení v aplikaci **ET HomeLink**.

Na úvodní obrazovce máte přístup k panelu nabídek a ke všem nastaveným místnostem.



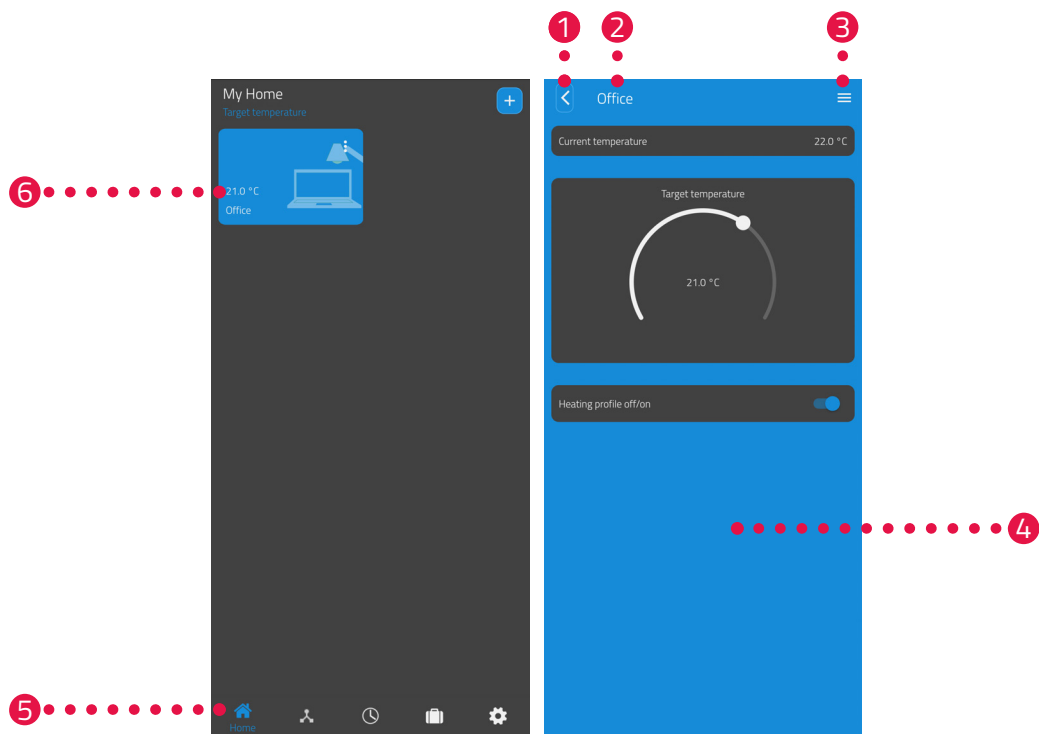

Následující části popisují ovládání a další funkce Gateway ET Home Link a Comet Zero ZigBee:

- Část 6.1: Ovládání Gateway ET Home Link prostřednictvím aplikace
- Část 6.2: Ovládání Comet Zero ZigBee prostřednictvím aplikace
- Část 6.3: Ruční ovládání Comet Zero ZigBee a další funkce



- | | |
|---------------------|--|
| Tlačítko ① Zpět | ④ Aktuální zobrazení (např. místnost, zařízení atd.) |
| ② Vybraná místnost | ⑤ Panel nabídek |
| ③ Nabídka místnosti | ⑥ Výběr místností (pole Místnost) |

V panelu nabídek jsou k dispozici následující funkce:

- Úvodní obrazovka (domovská stránka)
- Gateway, viz  část **6.1 Ovládání Gateway ET Home Link na straně 41**
- Plány vytápění, viz  část **6.2.3 Plány vytápění na straně 47**
- Plány dovolené, viz  část **6.2.4 Plán nepřítomnosti na straně 51**
- Nastavení, viz  část **6.2.2 Nastavení zařízení na straně 46**

Výběrem místností (pole Místnost) získáte přístup k příslušným zařízením Comet Zero ZigBee.

Následující seznam obsahuje přehled stavových symbolů, které mohou být zobrazeny v poli Místnost:



Baterie Comet Zero ZigBee v místnosti je prázdná.



Místnost byla přidána k profilu vytápění. Profil vytápění je aktivní.



Místnost byla přidána k profilu vytápění. Profil vytápění není aktivní.



U jednoho z Comet Zero ZigBee v místnosti došlo k adaptační chybě.

6.1 OVLÁDÁNÍ GATEWAY ET HOME LINK

Můžete Gateway ET Home Link ovládat pomocí aplikace ET HomeLink.

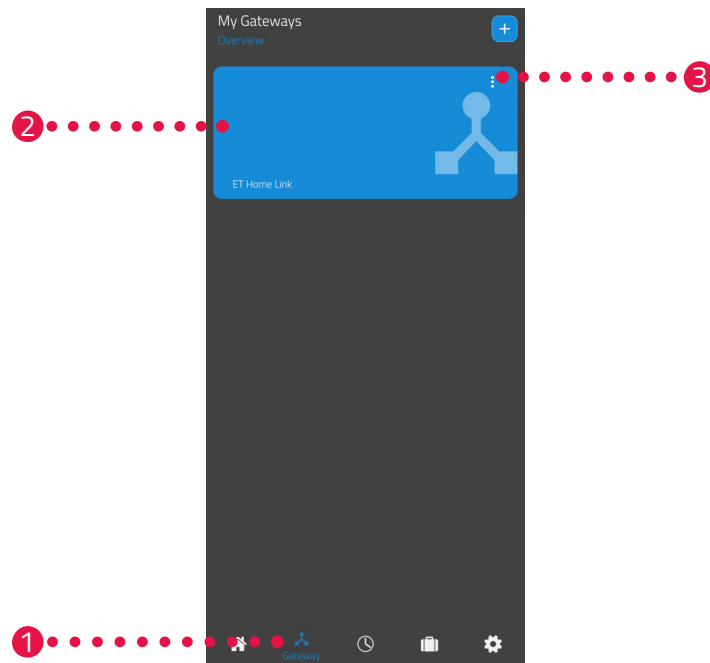

1. Stiskněte položku nabídky **Gateway**.
2. Stiskněte pole vašeho Gateway ET Home Link k zobrazení podrobného náhledu na zařízení s dalšími informacemi.

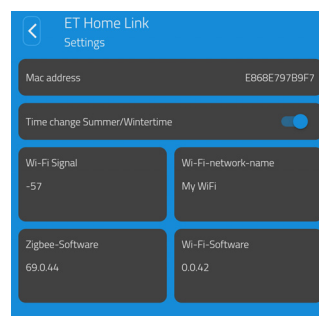

3. Stiskněte tlačítko nabídky.
→ Zobrazí se dodatečná nabídka.

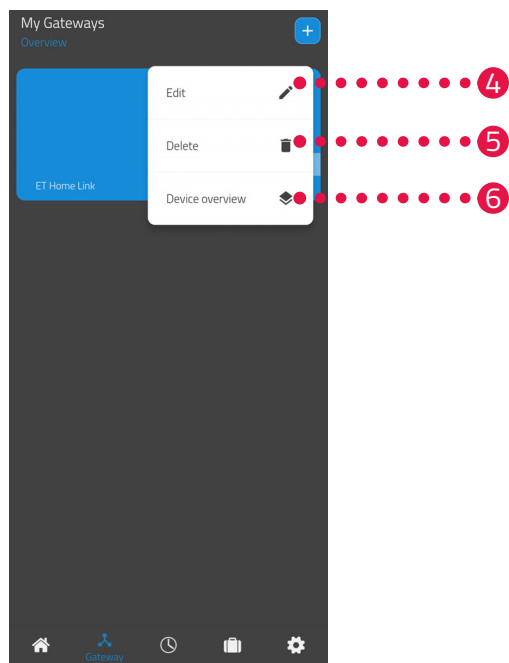

4. Stiskněte tlačítko **Upravit** k úpravě podrobností u Gateway ET Home Link.
5. Stiskněte tlačítko **Smazat** k vymazání Gateway ET Home Link z aplikace.



INFORMACE

Pokud Gateway ET Home Link vymažete z aplikace, budou z aplikace rovněž vymazány všechny připojené Comet Zero ZigBee (a další připojená zařízení).

6. Stiskněte tlačítko **Přehled zařízení** k zobrazení přehledu všech zařízení spojených s Gateway ET Home Link.

6.2 OVLÁDÁNÍ COMET ZERO ZIGBEE

Můžete Comet Zero ZigBee ovládat pomocí aplikace ET HomeLink.

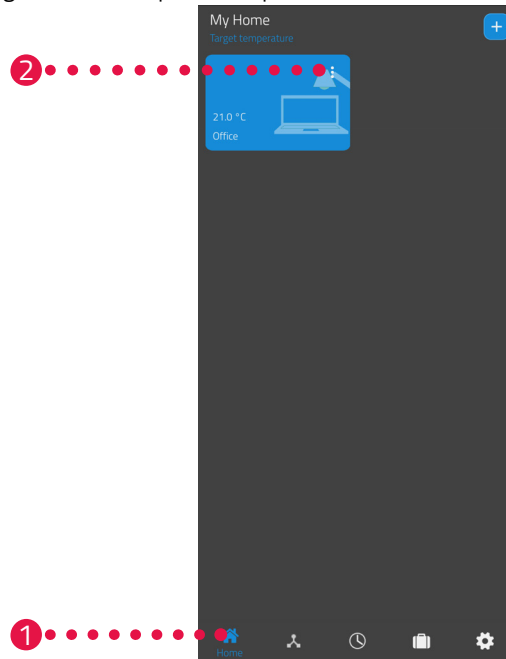

1. Stiskněte položku nabídky **Domovská stránka**.
2. Stiskněte tlačítko nabídky.
→ Zobrazí se dodatečná nabídka.

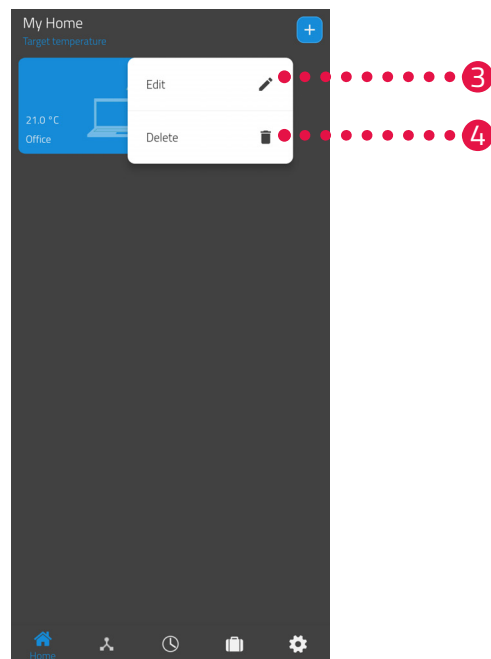

3. Stiskněte tlačítko **Upravit** k úpravě názvu místnosti.
4. Stiskněte tlačítko **Smazat** k vymazání místnosti.

6.2.1 NASTAVENÍ TEPLoty V MÍSTNOSTI

Pro každou místnost můžete zvlášť nastavit teplotu. Po výběru místnosti nastavte žádanou teplotu pro místnost nebo topné těleso.

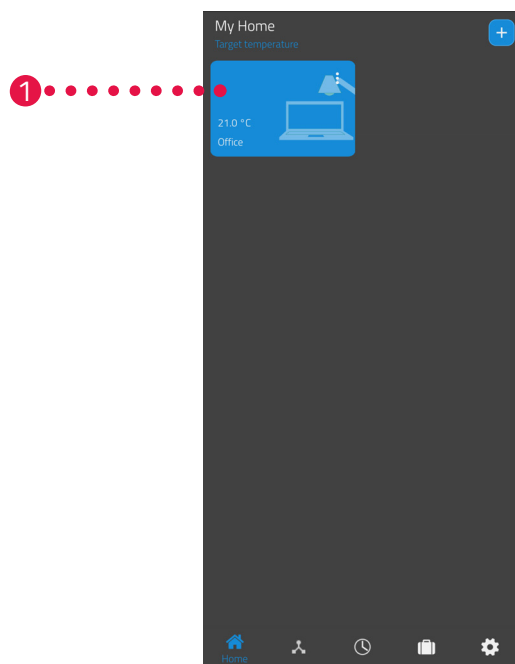

1. Stiskněte požadovanou místnost (např. kancelář).
→ Zobrazí se aktuální teplota v místnosti a nastavená teplota.

2. Provedte další nastavení:

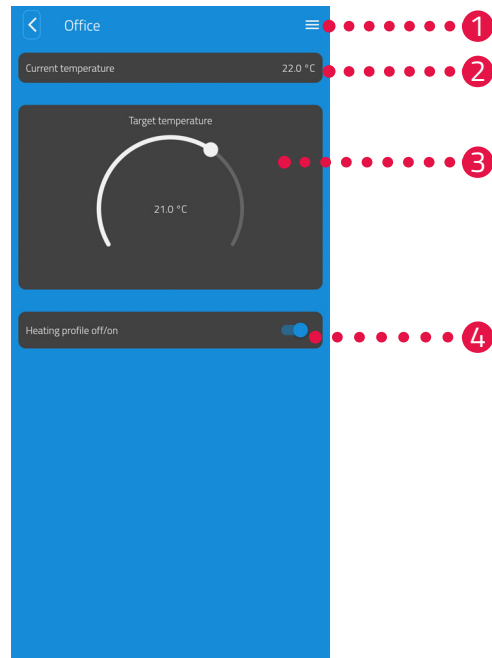

- 1 Prostřednictvím nabídky zobrazíte všechna Comet Zero ZigBee, které jsou přiřazeny k aktuální místnosti. Můžete provést další nastavení pro vybraný Comet Zero ZigBee, viz  část **6.2.2 Nastavení zařízení na straně 46**.
- 2 V oblasti **Aktuální teplota** se zobrazí aktuální teplota v místnosti.
- 3 Individuálně přizpůsobte teplotu regulačním kolečkem v rozsahu **nastavené teploty**. Specifikovaná teplota se přenesse na Comet Zero ZigBee.

4 Plán vytápění vyp:

Uložený plán vytápění není aktivní.

Plán vytápění zap:

Uložený plán vytápění je aktivní. I přesto můžete provést změny teploty. Ručně nastavená teplota je zachována až k dalšímu spínacímu bodu. Poté Comet Zero ZigBee přejde na nastavený program vytápění.



INFORMACE

Ne všechny zobrazené funkce jsou standardně aktivovány.

Pro další informace k výše uvedeným funkcím viz  část **6.3 Další funkce Comet Zero ZigBee na straně 55**.

6.2.2 NASTAVENÍ ZAŘÍZENÍ

V nabídce místnosti (viz  část **6.2.1 Nastavení teploty v místnosti na straně 44.**) získáte přístup ke všem Comet Zero ZigBee přiřazeným k místnosti. Máte přístup na další nastavení a informace k vybranému Comet Zero ZigBee:

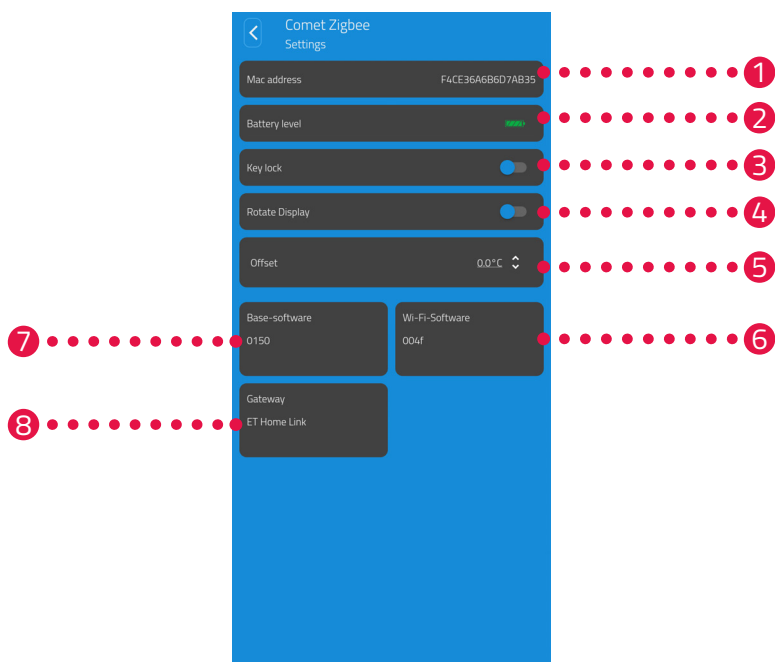

- | | |
|--|--|
| 1 Adresa Mac zařízení | 5 Provést regulaci teploty |
| 2 Aktuální stav baterie | 6 Verze aktuálního softwaru WiFi |
| 3 Aktivovat / deaktivovat zablokování tlačítek | 7 Verze aktuálního softwaru regulátoru |
| 4 Otočit zobrazení na displeji o 180° | 8 Název spojené brány |



INFORMACE

Ne všechny zobrazené funkce jsou standardně aktivovány.
Pro další informace k výše uvedeným funkcím viz  část **6.3 Další funkce Comet Zero ZigBee na straně 55.**

6.2.3 PLÁNY VYTÁPĚNÍ

V nabídce **Plány vytápění** nastavte bloky vytápění s časy vytápění pro různé dny. Individuálně můžete ke každé době vytápění nastavit teplotu.

SESTAVENÍ PLÁNU VYTÁPĚNÍ

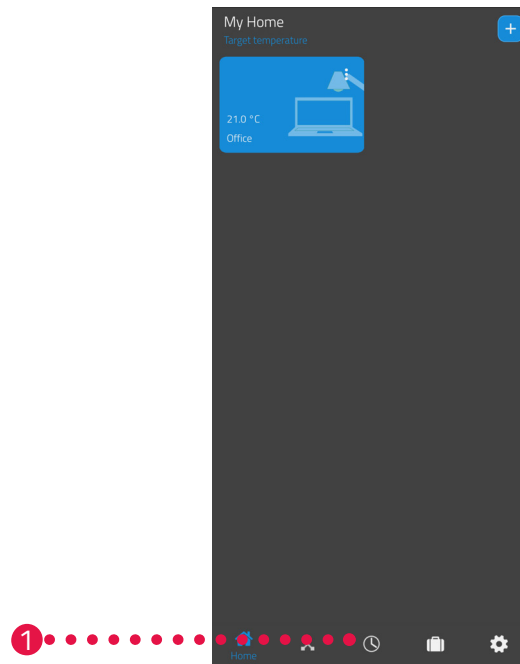

1. Stiskněte položku nabídky **Plány vytápění**.
→ Zobrazí se přehled plánů vytápění.

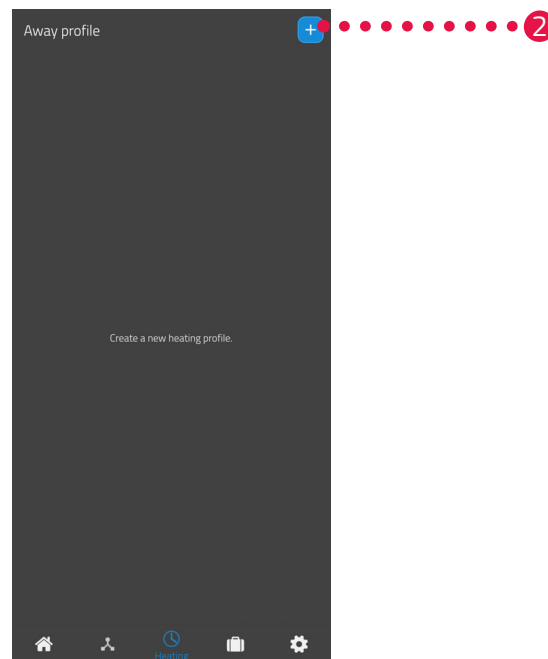

2. Stiskněte tlačítko **+** k vytvoření nového plánu vytápění.
→ Zobrazí se přehled stávajících místností.

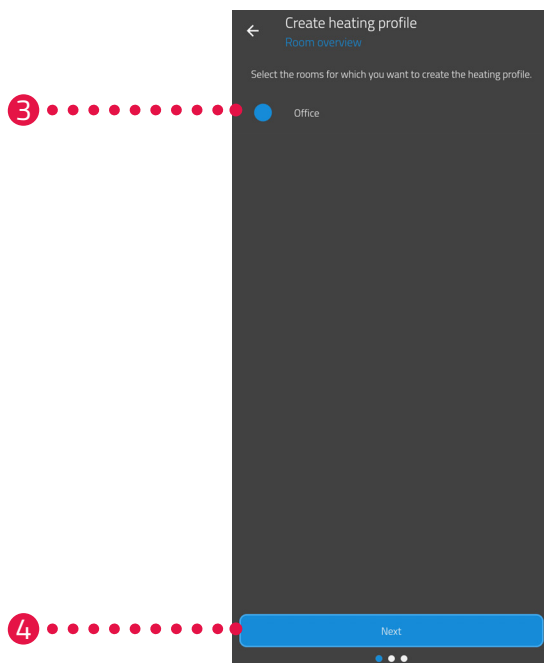

3. Klikněte na jednu nebo několik místností, pro kterou/které má platit plán vytápění.
4. Stiskněte tlačítko **Dále**.
5. Do zadávacího pole zadejte název pro plán vytápění.
6. Stiskněte tlačítko **Dále**.

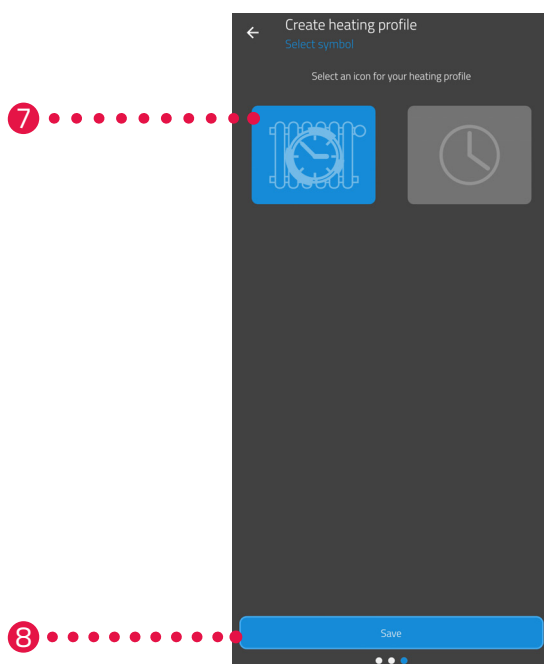

7. Vyberte symbol pro plán vytápění.
8. Stiskněte tlačítko **Uložit**.
→ Úspěšně jste vytvořili plán vytápění.

ÚPRAVA NEBO VYMAZÁNÍ PLÁNU VYTÁPĚNÍ

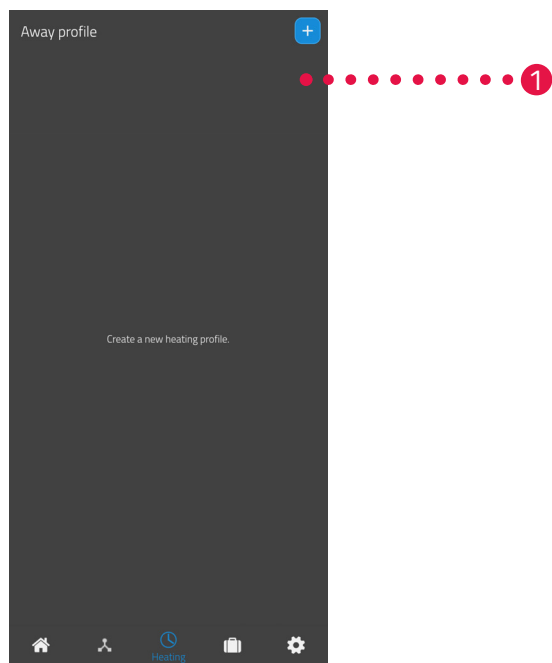

1. Volitelně: Stiskněte tlačítko nabídky.
→ Zobrazí se dodatečná nabídka.

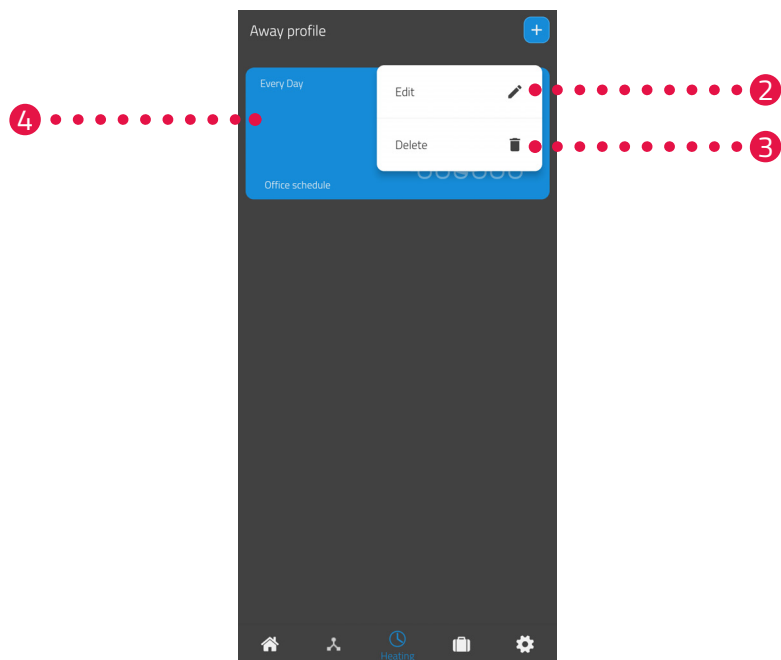

2. Stiskněte tlačítko **Upravit** k úpravě podrobností plánu vytápění.
3. Stiskněte tlačítko **Smazat** k vymazání plánu vytápění.
4. Stiskněte **Plán vytápění** k nastavení dob vytápění:

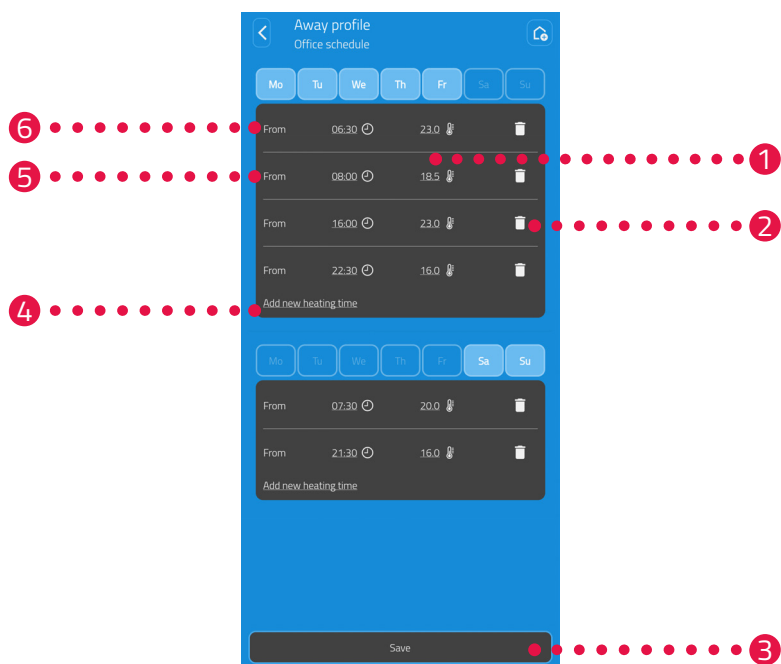

- 1 Nastavte žádanou teplotu pro vybraný spínací bod.
- 2 Vymažte vybranou dobu vytápění.
- 3 Uložte nastavení.
- 4 Přidejte novou dobu vytápění.
- 5 Nastavte dobu spuštění vybrané doby vytápění.
- 6 Vyberte období aktuálního bloku vytápění.



INFORMACE

Respektujte, že nastavení přenesete na příslušný Comet Zero ZigBee až po stisknutí tlačítka **Uložit**, a tím dojde k aktivaci.

6.2.4 PLÁN NEPŘÍTOMNOSTI

V nabídce **Nepřítomnost** nastavte plán dovolené na dobu nepřítomnosti. Individuálně můžete ke každému spínacímu bodu nastavit teplotu.



1. Stiskněte tlačítko **Nepřítomnost**.
2. Stiskněte tlačítko **+** k vytvoření nového plánu nepřítomnosti.
→ Zobrazí se přehled stávajících místností.

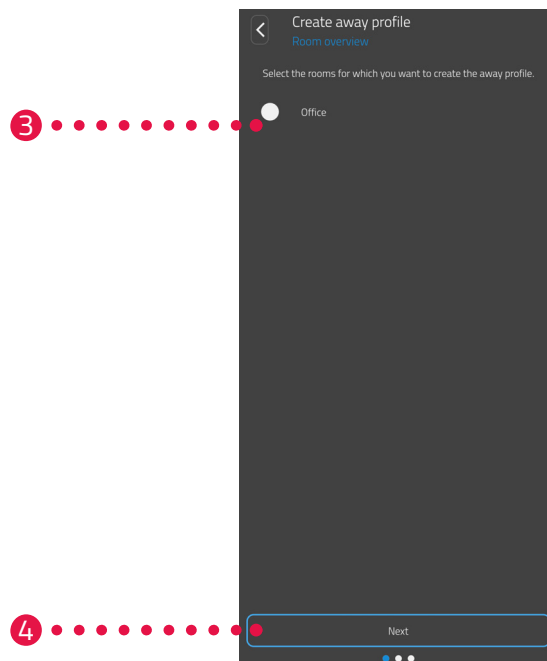

3. Stiskněte jednu nebo několik místností, pro kterou/které má platit plán nepřítomnosti.
4. Stiskněte tlačítko **Dále**.

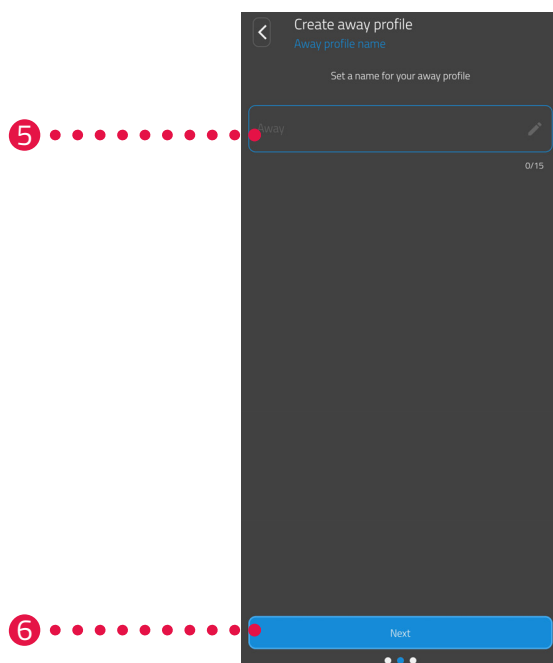

5. Do zadávacího pole zadejte název pro plán nepřítomnosti.
6. Stiskněte tlačítko **Dále**.

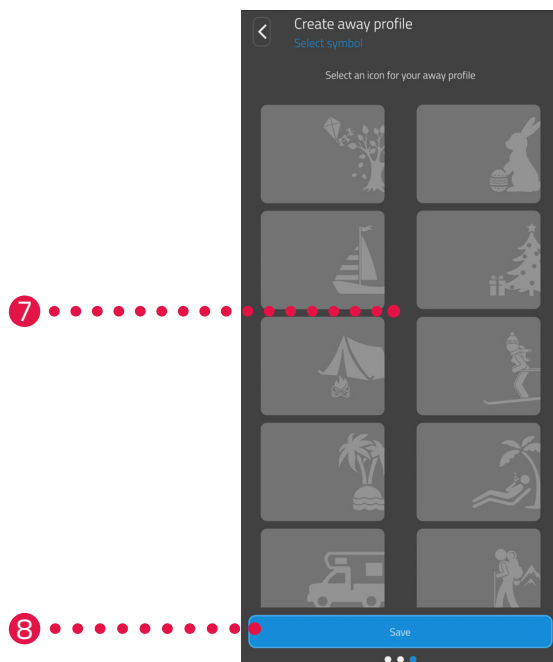

7. Vyberte symbol pro plán nepřítomnosti.
8. Stiskněte tlačítko **Uložit**.

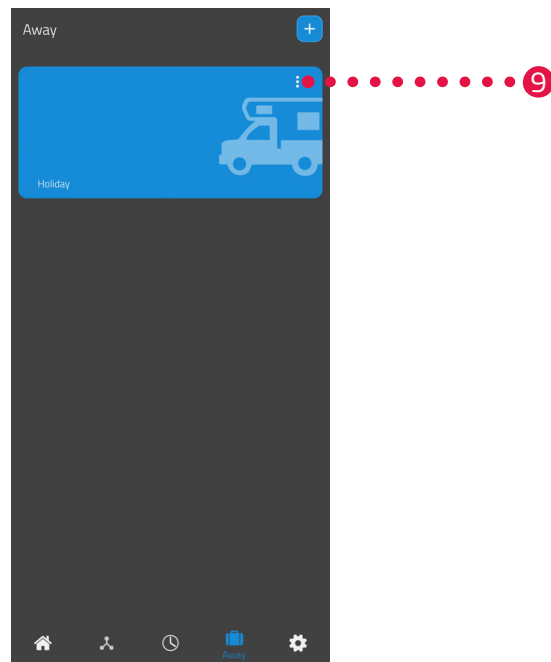

9. Volitelně: Stiskněte tlačítko nabídky.
→ Zobrazí se dodatečná nabídka.

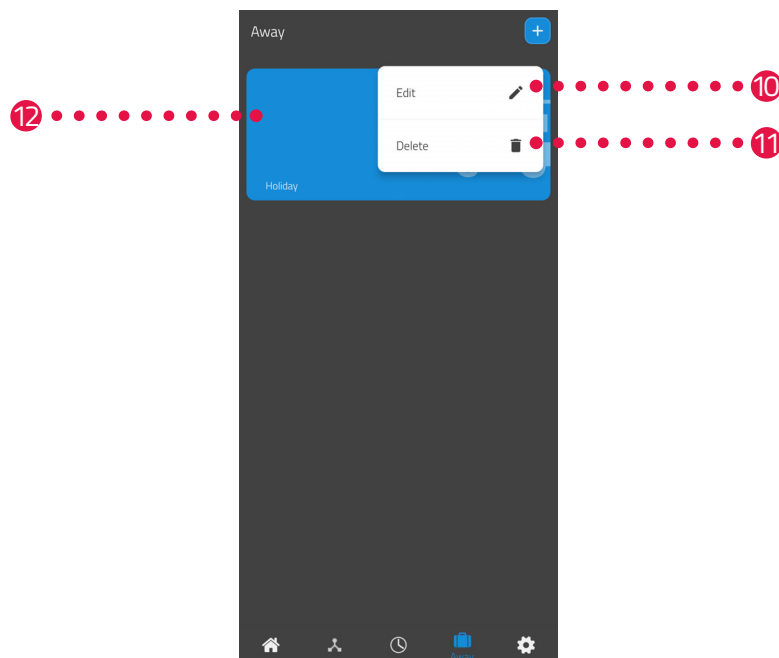

10. Stiskněte tlačítko **Upravit** k úpravě podrobností plánu nepřítomnosti.
11. Stiskněte tlačítko **Smazat** k vymazání plánu nepřítomnosti.

12. Stiskněte **Plán dovolené** k nastavení dob vytápění:

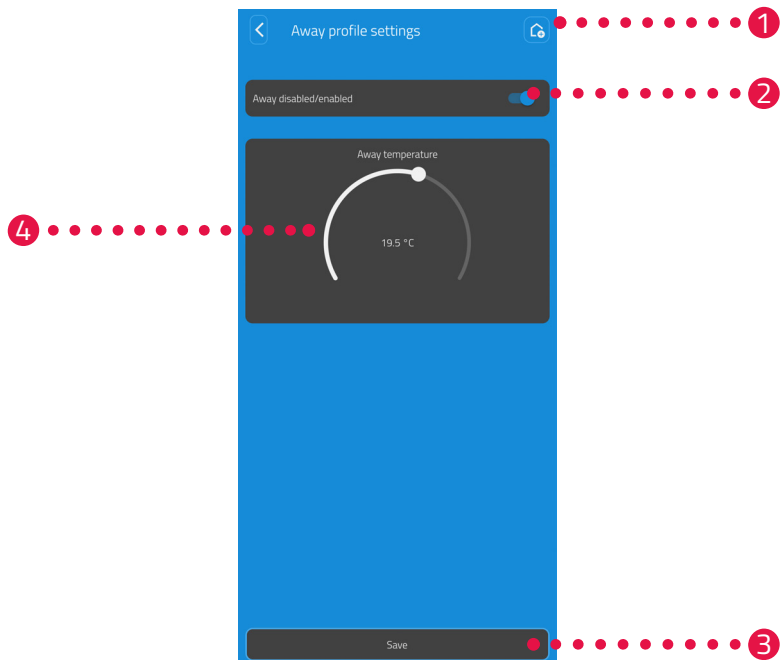

- 1 Přehled, které místnosti jsou přiřazeny k plánu dovolené.
- 2 **Aktivujte/deaktivujte** plán dovolené.
- 3 Uložte nastavení.
- 4 Nastavte **teplotu na cestu** pro dobu nepřítomnosti.



INFORMACE

Respektujte, že nastavení přenesete na příslušný Comet Zero ZigBee až po stisknutí tlačítka **Uložit**, a tím dojde k aktivaci.



INFORMACE

Kdykoli je možné ruční nastavení teploty. Plán vytápění se nepřerušuje nastavením teploty.

6.3 DALŠÍ FUNKCE COMET ZERO ZIGBEE

RUČNÍ OVLÁDÁNÍ

Tlačítka na Comet Zero ZigBee je možná ruční změna teploty. Teplotní rozmezí se pohybuje mezi 8 až 28 °C. Bude-li teplota navíc zvýšena nebo snížena, přejde Comet Zero ZigBee do režimu boost nebo režimu vypnutí.

Ruční změna teploty způsobí přechod Comet Zero ZigBee do režimu vytápění.

ZMĚNA PROVOZNÍHO REŽIMU

Režim vyp: Stiskněte **tlačítko -**, až se na displeji zobrazí --. Ventil vytápění je zcela zavřený.

Režim vytápění: Změníte-li žádanou hodnotu **tlačítkem +** nebo **tlačítkem -**, přejde Comet Zero ZigBee do režimu vytápění.

Režim boost: Stiskněte **tlačítko +**, až se na displeji zobrazí ON. Ventil vytápění je zcela otevřený.

OFFSET (REGULACE TEPLoty)

Jestliže se pocítovaná teplota odlišuje od nastavené teploty, můžete provést regulaci teploty. V případě potřeby upravte nastavení pomocí aplikace ET HomeLink, viz  část **6.2.2 Nastavení zařízení na straně 46**.

VYROVNÁNÍ ZOBRAZENÍ

Podle polohování ventilu topného tělesa může být potřebné otočit zobrazení vašeho Comet Zero ZigBee o 180°. V případě potřeby upravte nastavení pomocí aplikace ET HomeLink, viz  část **6.2.2 Nastavení zařízení na straně 46**.

FUNKCE OCHRANY PROTI MRAZU A VODNÍMU KAMENI

Funkce ochrany proti mrazu a vodnímu kameni jsou automaticky aktivní.

Funkce ochrany proti mrazu

Pokud teplota v místnosti klesne pod 6° C, automaticky se aktivuje funkce ochrany proti mrazu vašeho Comet Zero ZigBee. Na displeji se zobrazí --. V tomto případě otevře Comet Zero ZigBee ventil na tak dlouho, až teplota stoupne nad 8 °C. Tím je zabráněno zamrznutí topných těles.

Funkce ochrany proti vodnímu kameni

:Aby nedocházelo k usazování vodního kamene na ventilech topných těles, provede Comet Zero ZigBee každý pátek v 11:00 hodin jízdu k ochraně proti vodnímu kameni.

ZABLOKOVÁNÍ TLAČÍTEK

Aktivujte zablokování tlačítek přímo na vašem Comet Zero ZigBee:

1. Na 3 sekundy držte současně stisknuté **tlačítko +** a **tlačítko -**.
→ Na displeji se zobrazí animace.
2. K deaktivaci několik sekund držte současně stisknuté **tlačítko +** a **tlačítko -**. Počkejte, až z displeje zmizí animace.

6.4 ZRUŠENÍ SPOJENÍ ZIGBEE

V případě potřeby můžete zrušit spojení mezi vaším Comet Zero ZigBee a Gateway ET Home Link.

Přesvědčte se, zda jsou splněny následující předpoklady:

- Baterie jsou vloženy do vašeho Comet Zero ZigBee.
- 1.** Otevřete aplikaci **ET HomeLink** na vašem smartphonu.

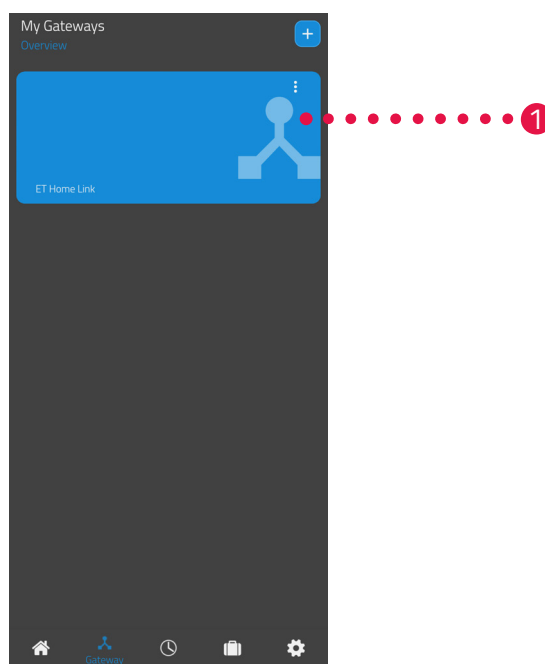

- 2.** Stiskněte tlačítko nabídky.
→ Zobrazí se dodatečná nabídka.

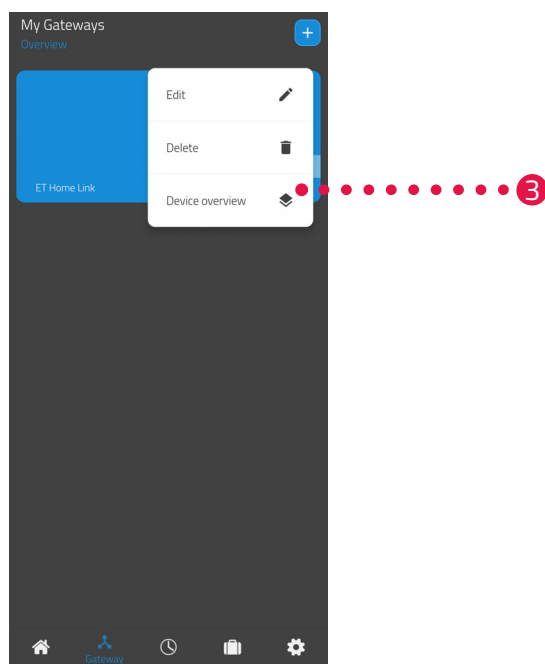

3. Stiskněte tlačítko **Smazat.**

- Zrušili jste spojení s Gateway ET Home Link.
- Na displeji Comet Zero ZigBee se zobrazí **PA**.



INFORMACE

Pokud by se na displeji zobrazil **Er**, postup zopakujte.

6.5 RESETOVAT NA VÝROBNÍ NASTAVENÍ



INFORMACE

Respektujte, že vaše zařízení po resetu na výrobní nastavení dále budou uvedena v aplikaci ET Home-Link, ale spojení již není možné. Zařízení odstraňte z aplikace ručně.

COMET ZERO ZIGBEE

V případě problémů vám to pomůže resetovat Comet Zero ZigBee zpět na výrobní nastavení.

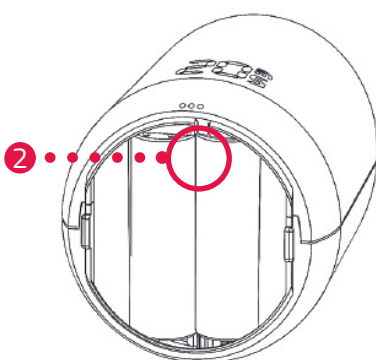

1. Otevřete víko přihrádky na baterie.
2. Držte stisknuté tlačítko **Reset** v přihrádce na baterie.
→ Po 5 sekundách se na displeji zobrazí **LE**.
3. Dále držte stisknuté tlačítko **Reset** v přihrádce na baterie.
→ Na displeji se zobrazí časovač, který počítá do 10, poté se na displeji již nic nezobrazuje
4. Uvolněte tlačítko **Reset** v přihrádce na baterie.
→ Dosadili jste Comet Zero ZigBee zpět na výrobní nastavení.
→ Na displeji se zobrazí **PA**, Comet Zero ZigBee je v režimu spojování.

GATEWAY ET HOME LINK

V případě problémů může být dobré resetovat váš Gateway ET Home Link na výrobní nastavení.

1. Na 5 sekund držte stisknuté tlačítko **Reset** na zadní straně.
→ LED Wi-Fi a LED ZigBee svítí červeně a brána je resetována.
→ LED Wi-Fi bliká zeleně, LED ZigBee svítí stále zeleně.
→ Resetovali jste Gateway ET Home Link na výrobní nastavení.
→ Gateway ET Home Link se nachází v konfiguračním režimu.

7 DEMONTÁŽ

V případě potřeby můžete demontovat váš Comet Zero ZigBee od ventilu topného tělesa.

Přesvědčte se, že jsou splněny následující předpoklady:

- Baterie jsou vloženy do vašeho Comet Zero ZigBee.
- Spojení s ovladačem ZigBee bylo zrušeno, viz  část **6.4 Zrušení spojení ZigBee na straně 56**.
- Na displeji se zobrazí **PA**.



POZOR!

Popáleniny o horký ventil topného tělesa!

Kontakt může vést k popáleninám rukou.

- Nedotýkejte se horkých ventilů topných těles!
- Topné těleso nechejte ochladit před montáží, demontáží nebo odstraňováním chyb Comet Zero ZigBee!

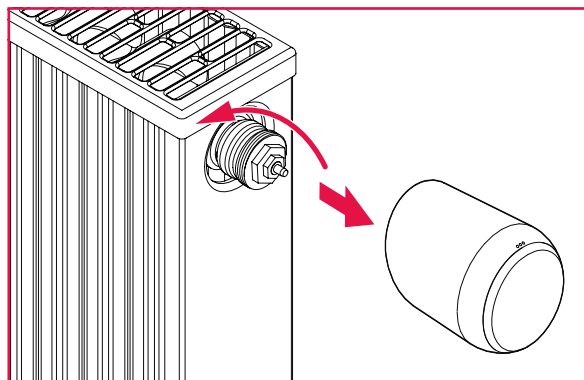

1. Otáčejte převlečnou maticí proti směru hodinových ručiček.
2. Stáhněte Comet Zero ZigBee z ventilu topného tělesa (viz obrázek).
 - Demontovali jste Comet Zero ZigBee.



8 ODSTRAŇOVÁNÍ CHYB



Také u vašeho Comet Zero ZigBee může dojít k problémům. Následující informace vám pomohou odstranit chyby.



INFORMACE

Následující seznam popisuje chyby Comet Zero ZigBee. V případě chyb vašeho Gateway ET Home Link respektujte popis světelných indikací, viz  část **4.3 Zobrazovací prvky Gateway ET Home Link na straně 14.**

Problém	Příčina	Řešení
	Spojení s ovladačem ZigBee-Controller selhalo.	<ul style="list-style-type: none">Po stisknutí libovolného tlačítka se z displeji vymaže zobrazení chyby a znovu se spustí konfigurační režim. Na displeji se nejdříve zobrazí PA a pak odpočítávání.
Topné těleso se nezahřívá.	Teplota vody v kotli je příliš nízká nebo by mohl být ventil topného tělesa zanesen vodním kamenem, a proto jej nelze otevřít.	<ul style="list-style-type: none">Zvyšte teplotu vody v kotli.Demontujte Comet Zero ZigBee. Vhodným nástrojem několikrát posuňte zdvihátko ventilů sem a tam k uvolnění možných usazenin vodního kamene.V návaznosti Comet Zero ZigBee opět namontujte na ventil topného tělesa.
Topné těleso se neochlazuje.	Ventil topného tělesa se úplně nezavře. Je možné, že se posunul uzavírací bod těsnění ventilu.	<ul style="list-style-type: none">Demontujte Comet Zero ZigBee. Vhodným nástrojem několikrát posuňte zdvihátko ventilů sem a tam k uvolnění možné usazeniny vodního kamene.V návaznosti Comet Zero ZigBee opět namontujte na ventil topného tělesa.
Přítlačný kus vypadne.	Jestliže Comet Zero ZigBee není namontován na ventilu topného tělesa, může přítlačný kus umístěný na zadní straně vypadnout z nekonečného závitu.	<ul style="list-style-type: none">Vyměňte baterie z Comet Zero ZigBee.Vložte přítlačný kus do vašeho Comet Zero ZigBee.Vložte baterie do vašeho Comet Zero ZigBee.
ER, E1-E3	Po stisknutí libovolného tlačítka se z displeji vymaže zobrazení chyby a znovu se spustí adaptace.	
	Odpojení (exkluze) od ovladače ZigBee se nezdařilo.	<ul style="list-style-type: none">Přepněte ovladač ZigBee do režimu odstraňování.Přesvědčte se, že je Comet Zero ZigBee v dosahu ovladače ZigBee.
	Ventil topného tělesa není namontován nebo nebyl rozpoznán.	<ul style="list-style-type: none">K potvrzení stiskněte libovolné tlačítko.Přesvědčte se, zda je Comet Zero ZigBee správně namontován na topném tělese.Použijte vhodný adaptér.

Problém	Příčina	Řešení
	Není možný pohyb ventilu nebo je sevřen ventil topného tělesa.	<ul style="list-style-type: none">▪ Přesvědčte se, zda je Comet Zero ZigBee správně namontován na topném tělese a zdvihátko ventilů je volně pohyblivé.
	Baterie příliš slabé.	<ul style="list-style-type: none">▪ Vyměňte baterie.

9 ČIŠTĚNÍ A SKLADOVÁNÍ

Vypněte Comet Zero ZigBee a vyjměte baterie, jestliže nebudete Comet Zero ZigBee po delší dobu používat.

Odpojte Gateway ET Home Link od napájení, jestliže nebudete Gateway ET Home Link po delší dobu používat.

Comet Zero ZigBee a Gateway ET Home Link skladujte na suchém, bezprašném místě.



DŮLEŽITÉ!

Možné věcné škody!

Neodborné zacházení s Comet Zero ZigBee a Gateway ET Home Link může vést k poškození.

- ➔ Comet Zero ZigBee a Gateway ET Home Link neponořujte do vody nebo jiných kapalin.
- ➔ Nepoužívejte kartáče s kovovými nebo nylonovými štětinami ani ostré nebo kovové čisticí předměty, jako jsou nože, tvrdé špachtle apod. Tyto mohou poškodit povrchy.
- ➔ Comet Zero ZigBee a Gateway ET Home Link čistěte měkkým, suchým hadříkem nepouštějícím vlákna.
- ➔ Nepoužívejte žádné čisticí prostředky nebo rozpouštědla.

10 PŘÍLOHA

Následující části obsahují informace o technických údajích, zákaznickém servisu i další právní informace.

10.1 TECHNICKÉ ÚDAJE

Následující seznam obsahuje technické údaje Gateway ET Home Link:

Označení	Gateway ET Home Link
Číslo výrobku	700256
Napájecí napětí	Micro USB, 5 V
Připojovací protokol	ZigBee 3.0, WLAN (Wi-Fi)
Rádiová frekvence	ZigBee: 2,4 GHz WLAN: 2 400 MHz ~ 2 483,5 MHz
Maximální vysílací výkon	ZigBee: 8 dBm IEEE 802.11b: 19 dBm IEEE 802.11g: 19 dBm (6 Mbps) IEEE 802.11g: 15 dBm (54 Mbps) IEEE 802.11n: 19 dBm (MSC0) IEEE 802.11n: 15 dBm (MSC7)
Dosah příjmu	70 m
Ovladatelná zařízení	60
Rozměry	68 × 68 × 24 mm
Hmotnost	40 g

Následující seznam obsahuje technické údaje Comet Zero ZigBee:

Označení	Comet Zero ZigBee
Číslo výrobku	700251
EAN číslo	4260012712551
Napájecí napětí	2 × baterie, 1,5 V AA/LR6
Závitová přípojka	M30 × 1,5 mm
Způsob funkce	Typ 1
Rozměry	62 × 68 × 83 mm
Hmotnost	230 g (vč. baterií)
Krytí	IP 20
Stupeň znečištění	2
Připojovací protokol	ZigBee 3.0
Rádiová frekvence	2,4 GHz
Maximální vysílací výkon	+8 dBm

Technické změny kdykoli vyhrazeny. Informace o kompatibilitě bez záruky.

10.2 PŘEHLED ADAPTÉRŮ

Následující přehled obsahuje informace o ventilech a potřebných adaptérech. V rozsahu dodávky Comet Zero ZigBee jsou zahrnuty adaptéry pro Danfoss RAV, Danfoss RA a Danfoss RAVL. Při použití adaptéru Danfoss RAV musíte RAV pin nasunout na zdvihátko ventilů.

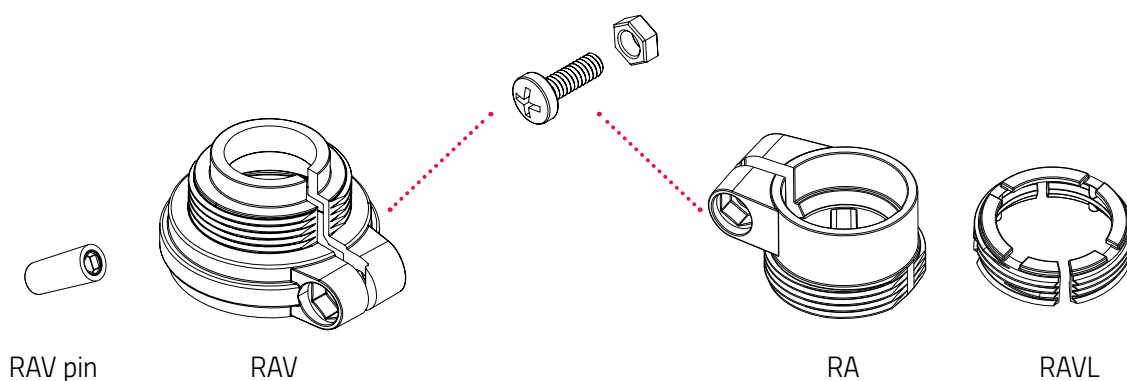

Ventil	Rozměr závitu	Adaptér
Heimeier	M30 × 1,5 mm	Není zapotřebí
Junkers Landys+Gyr	M30 × 1,5 mm	Není zapotřebí
MNG	M30 × 1,5 mm	Není zapotřebí
Honeywell	M30 × 1,5 mm	Není zapotřebí
Braukmann	M30 × 1,5 mm	Není zapotřebí
Herz	M28 × 1,5 mm	Nutné, není v rozsahu dodávky
Comap	M28 × 1,5 mm	Nutné, není v rozsahu dodávky
Vaillant	30,5 mm	Nutné, není v rozsahu dodávky
Oventrop	M30 × 1,0 mm	Nutné, není v rozsahu dodávky
Meges	M38 × 1,5 mm	Nutné, není v rozsahu dodávky
Ondal	M38 × 1,5 mm	Nutné, není v rozsahu dodávky
Giacomini	22,6 mm	Nutné, není v rozsahu dodávky
Rossweiner	M33 × 2,0 mm	Nutné, není v rozsahu dodávky
Markaryd	M28 × 1,0 mm	Nutné, není v rozsahu dodávky
Ista	M32 × 1,0 mm	Nutné, není v rozsahu dodávky
Vama	M28 × 1,0 mm	Nutné, není v rozsahu dodávky
Pettinaroli	M28 × 1,5 mm	Nutné, není v rozsahu dodávky
T+A	M28 × 1,5 mm	Nutné, není v rozsahu dodávky
Gampper 1/2/6	M20	Nutné, není v rozsahu dodávky
Danfoss RA/RAV/RAVL	25,5/30,5/30 mm	Obsaženo v rozsahu dodávky



INFORMACE

Před použitím některého z příložených adaptérů odstraňte spojovací kusy plastových adaptérů (viz obrázek). U adaptérů Danfoss RAV a Danfoss RA použijte příložený šroub a matici.

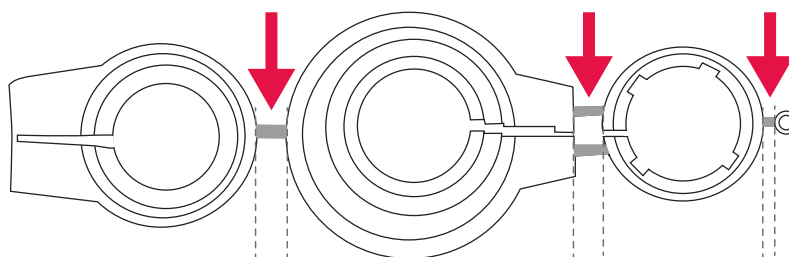

POZOR!

Nebezpečí pořezání!

Dodané adaptéry a prodloužení zdvihátka jsou vzájemně spojeny plastovými můstky. Místa zlomu mohou mít ostré hrany.

→ Při montáži dbejte, aby nedošlo k pořezání prstů!



POZOR!

Nebezpečí uskřínutí mezi polovinami adaptéru!

Nepozornost při používání adaptérů může vést k poraněním.

→ Při montáži dbejte, aby nedošlo k sevření prstů mezi polovinami adaptéru!

Další kovové adaptéry si můžete za poplatek zakoupit u našich partnerů. Přehled kovových adaptérů a možnosti objednávání najdete pod následujícím odkazem:

<https://eurotronic.org/produkty/zubehoer/metalladapter/>

10.3 PODPORA A KONTAKT

Potřebujete-li technickou podporu, spojte se s námi.
Těšíme se, že vám pomůžeme s vaší žádostí:

Telefon: +49 (0) 6667 91847-0

E-mail: support@eurotronic.org

Zákaznický servis: **EUROtronic Technology GmbH**
Südweg 1
36396 Steinau-Ulmbach
Německo

10.4 LIKVIDACE



INFORMACE

Informujte se o možnostech bezplatného zpětného odběru starých přístrojů a použitých baterií u svého prodejce.

Od data implementace evropských směrnic 2012/19/EU do vnitrostátního práva platí následující:

Před likvidací Comet Zero ZigBee odstraňte baterie.



Vedle uvedený symbol znamená, že staré elektrické a elektronické přístroje musíte podle zákonných ustanovení zlikvidovat mimo domovní odpad. Přístroj nechte zlikvidovat na sběrném místě vašeho likvidátora komunálního odpadu.



Baterie nevhazujte do domovního odpadu! Poškozené nebo vybité baterie / akumulátory nechte recyklovat podle směrnice 2006/66/ES a jejích změn. Předejte baterie a/nebo zařízení do nabízených sběrných zařízení.

LIKVIDACE OBALU:



Berte prosím na vědomí označení obalových materiálů během třídění odpadu, jsou označeny zkratkami (b) a čísly (a) s následujícím významem: 1–7: plasty / 20–22: papír a lepenka / 80–98: kompozitní materiály.



Obal zlikvidujte podle druhu materiálu. Karton a lepenku odevzdejte do sběrný starého papíru a fólie do sběrný druhotných surovin. Symboly na Comet Zero ZigBee, v návodu k použití nebo obalu upozorňují na tato ustanovení. Opětovným zhodnocením, recyklací nebo jinými formami recyklace starých přístrojů/baterií významně přispíváte k ochraně našeho životního prostředí.

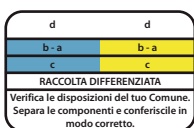

Logo platí jen pro Itálii.

10.5 OSOBNÍ ÚDAJE

Vymažte všechny osobní údaje z vašeho uživatelského účtu aplikace ET HomeLink dříve, než zlikvidujete Comet Zero ZigBee nebo Gateway ET Home Link.

10.6 ZKRÁCENÉ PROHLÁŠENÍ O SHODĚ

CE Tímto společnost EUROtronic Technology GmbH prohlašuje, že typy rádiových zařízení Gateway ET Home Link a Comet Zero ZigBee odpovídají směrnici 2014/53/EU. Kompletní text EU prohlášení o shodě je k dispozici na následující internetové adrese: <https://eurotronic.org/service/downloads>

10.7 POKYNY K ZÁRUCE

Záruční doba činí 24 měsíců a začíná dnem koupě. Uschovejte si pokladní stvrzenku jako důkaz koupě. Během záruční doby můžete poškozené regulátory úspory energie zaslat na adresu servisu s dostatečným poštovním. K tomu účelu se před zpátečním zasláním obraťte na náš zákaznický servis. Bude vám bezplatně vráceno nové nebo opravené zařízení. Opravou nebo výměnou zařízení nezačne běžet nová záruční doba. Vezměte prosím na vědomí, že poskytujeme záruku na funkce zařízení, nikoli funkčnost mezi souhrou zařízení a spodní částí ventilu.

Technické údaje dané aplikace jsou zajištěny výhradně jen společně s ventily Heimeier, Junkers Landys+Gyr, MNG, Honeywell Braukmann rozměr závitu (M30x1,5), Oventrop (M30x1,5) Danfoss RA, RAV a RAVL. Kombinace zařízení si můžete prohlédnout na naší webové stránce (<https://eurotronic.org/service/faq>). Při provozu vašeho Comet Zero ZigBees s cizími ventily/adaptéry, které nejsou uvedeny, musí uživatel zajistit jeho funkčnost. Společnost EUROtronic v těchto případech neposkytuje žádnou záruku.

Po uplynutí záruční doby máte také možnost zaslat poškozené zařízení na uvedenou adresu s dostatečným poštovním za účelem opravy. Opravy po uplynutí záruční doby jsou zpoplatněny. Zákonná práva nejsou touto zárukou omezena.

| 10.8 VÝROBCE

EUROtronic Technology GmbH

Südweg 1
36396 Steinau-Ulmbach
Německo

+49 (0) 6667 91847-0
support@eurotronic.org
www.eurotronic.org



EUROtronic Technology GmbH

Südweg 1 | 36396 Steinau-Ulmbach | Německo

www.eurotronic.org