

Energiatakarékos szabályozó Comet Zero ZigBee -kezdőkészlet-

KEZELÉSI ÚTMUTATÓ



IMPRESSZUM

Kezelési útmutató:

Comet Zero ZigBee energiatakarékos szabályozó
- kezdőkészlet -

Gyártó

EUROtronic Technology GmbH
Südweg 1
D-36396 Steinau-Ulmbach
Németország
www.eurotronic.org

Állapot: 2024.04
Verzió: 1.0 / HU

Kiadó

Ingenieurbüro FORMAT GmbH
Ebertstraße 80
D-26382 Wilhelmshaven
Németország
www.format-docu.de

Jogi információk

A jelen dokumentumban említett és harmadik fél jogai által védett összes védjegy és márkanév korlátozás nélkül a mindenkor hatályos védjegyjogi rendelkezések és a mindenkori bejegyzett tulajdonosok tulajdonjogának hatálya alá tartozik. Tartsa be az összes helyi és regionális törvényt és előírást, valamint a jelen dokumentumban említett biztonsági rendelkezéseket.

Szerzői jogi tudnivalók

A jelen dokumentum tartalma szerzői jogi védelem alatt áll.
A dokumentum tartalmának továbbítása, átadása és egyéb módon történő terjesztése harmadik fél részére, másolatok, átiratok és egyéb reprodukciók készítése, valamint a hasznosítás és egyéb – akár részben történő – felhasználás a szerző előzetes, kifejezett és írásbeli hozzájárulása nélkül tilos.

© 2024 Minden jog fenntartva.

TARTALOM



Ez a kezelési útmutató végigvezeti Önt a Comet Zero ZigBee és az ET Home Link gateway üzembe helyezésén és használatán. A Comet Zero ZigBee és az ET Home Link gateway használata előtt olvassa el figyelmesen ezt a kezelési útmutatót. Őrizze meg a kezelési útmutatót, és a termék továbbadása esetén az összes dokumentumot mellékelje.

1	Biztonsági információk.....	5
1.1	A figyelmeztetések magyarázata	5
1.2	Figyelmeztetések.....	6
2	Szállítási terjedelem.....	9
3	Áttekintés.....	10
3.1	Rendeltetészerű használat.....	10
4	Kezelő- és kijelzőelemek.....	11
4.1	Kezelőelemek.....	12
4.2	A Comet Zero ZigBee kijelzőelemei	13
4.3	Az ET Home Link gateway kijelzőelemei	14
5	Üzembe helyezés	16
5.1	Az ET HomeLink alkalmazás telepítése.....	17
5.2	A gateway csatlakoztatása az alkalmazáshoz	18
5.2.1	A gateway hozzáadása	18
5.2.2	Hálózat kiválasztása.....	19
5.2.3	A gateway csatlakoztatása az áramhálózathoz	20
5.2.4	A gateway betanítása.....	21
5.2.5	A gateway beállításának befejezése.....	27
5.3	A Comet Zero ZigBee csatlakoztatása	28
5.3.1	A Comet Zero ZigBee hozzáadása	28
5.3.2	Az elemek behelyezése.....	30
5.3.3	A Comet Zero ZigBee betanítása	31
5.3.4	Gateway kiválasztása.....	32
5.3.5	Felszerelés a fűtőtestre	34
5.3.6	Beállítás	36
5.3.7	A Comet Zero ZigBee elnevezése és hozzárendelése.....	37
6	Kezelés és funkciók	39
6.1	Az ET Home Link gateway kezelése	41
6.2	A Comet Zero ZigBee kezelése	43
6.2.1	Hőmérséklet beállítása egy helyiségben	44
6.2.2	Készülékbeállítások.....	46
6.2.3	Fűtési tervek	47
6.2.4	Távolléti terv	51

6.3	A Comet Zero ZigBee további funkciói	55
6.4	ZigBee-kapcsolat bontása.....	56
6.5	Gyári beállítások visszaállítása	58
7	Leszerelés.....	59
8	Hibaelhárítás	60
9	Tisztítás és tárolás.....	62
10	Függelék	63
10.1	Műszaki adatok	63
10.2	Az adapterek áttekintése.....	65
10.3	Támogatás és kapcsolatfelvétel.....	67
10.4	Ártalmatlanítás	67
10.5	Személyes adatok.....	68
10.6	Egyszerűsített megfelelőségi nyilatkozat	68
10.7	Garancianyilatkozat	68
10.8	Gyártó.....	69

1 BIZTONSÁGI INFORMÁCIÓK

A jelen kezelési útmutatóban szereplő biztonsági információkon kívül minden rendelkezésre álló dokumentum előírásait is be kell tartani.

A **rendeltetészerű használatra** vonatkozó írásos tájékoztatóban meghatározott felhasználási területeket be kell tartani.

1.1 A FIGYELMEZTETÉSEK MAGYARÁZATA

A jelen kezelési útmutatóban használt figyelmeztetések a következő jelentéssel bírnak:



FIGYELMEZTETÉS!

Súlyos sérülés vagy halál következhet be, ha az ezzel a jelzőszóval ellátott figyelmeztetéseket figyelmen kívül hagyják.

→ Előfordulásának valószínűsége: lehetséges



VIGYÁZAT!

Az ezzel a jelzőszóval ellátott figyelmeztetések figyelmen kívül hagyása közepesen súlyos vagy könnyű személyi sérüléssel járhat.

→ Előfordulásának valószínűsége: lehetséges



FONTOS!

Az ezzel a jelzőszóval ellátott figyelmeztetések figyelmen kívül hagyása anyagi kárral járhat.

→ Előfordulásának valószínűsége: lehetséges



INFORMÁCIÓ

További információkat tartalmaz.

1.2 FIGYELMEZTETÉSEK

A Comet Zero ZigBee és a hozzá tartozó komponensek működtetése során olyan veszélyek lépnek fel, amelyek az alábbi figyelmeztetések betartásával elkerülhetők.



FIGYELMEZTETÉS!

Áramütés veszélye áll fenn!

A termék nem megfelelő kezelése sérülésekhez vezethet.

- Soha ne nyissa fel vagy javítsa meg a gatewayt.
- Soha ne érintse meg a gateway csupasz érintkezőit fémtárgyakkal.
- Helyezze a gatewayt egy könnyen hozzáférhető csatlakozóaljzat közelébe.
- Soha ne csatlakoztassa vagy húzza ki a gateway tápegységét nedves kézzel.



FIGYELMEZTETÉS!

Élet- és balesetveszély kisgyermek, gyermekek és háziállatok számára!

A Comet Zero ZigBee, az ET Home Link gateway, az elemek és a csomagolóanyag fulladásveszélyt jelent.

- Soha ne hagyjon gyermekeket vagy háziállatokat felügyelet nélkül a Comet Zero ZigBee készülékekkel, az ET Home Link gatewayvel vagy a csomagolóanyaggal. A gyermekek helytelenül mérnek fel a veszélyeket. Tartsa távol a gyermekeket a Comet Zero ZigBee készüléktől, az ET Home Link gatewaytől és a csomagolóanyagtól.
- Tartsa távol a gyermekeket az elemektől. Az elemek lenyelése esetén azonnal forduljon orvoshoz.



VIGYÁZAT!

A forró fűtőtestszelep égési sérülést okozhat!

A szelep megérintése a kéz égési sérüléséhez vezethet.

- A készülék felszerelése, leszerelése vagy hibaelhárítás előtt hagyja kihűlni a fűtőtestet.
- Viseljen védőkesztyűt.



VIGYÁZAT!

Felrobbanó vagy szivárgó elemek által okozott sérülésveszély!

Az elemek szakszerűtlen kezelése robbanáshoz vezethet.

- Kizárólag a megadott elemtípust használja.
- Soha ne kísérelje meg a nem feltölthető elemek feltöltését.
- Ha nem használja a készüléket, kapcsolja ki, ezzel is kímélve az elemet.
- Ne hevítse és ne dobja az elemeket nyílt tűzbe vagy vízbe.
- Ne tegye ki az elemeket közvetlen napfénynek.
- Óvja az elemeket a túlzott hőtől.
- Ne zárja rövidre az elemeket.
- Soha ne szedje szét az elemeket.
- Ne használjon együtt új és használt elemeket.
- Az elemek behelyezésekor mindig ügyeljen a megfelelő polaritásra (+/-).
- Az elemek behelyezése előtt tisztítsa meg az elemeket és a készülék érintkezőit.
- Kerülje az elemből szivárgó sav bőrrel, szemmel vagy nyálkahártyával történő érintkezését.
- Az elemből szivárgó savval érintkezett felületeket azonnal mossa le tiszta vízzel, és forduljon orvoshoz.
- A lemerült elemeket távolítsa el a készülékből.
- A készülék kiselejtezése előtt távolítsa el belőle az elemeket.
- Az elemek szakszerűtlen kezelése veszélyeztetheti az Ön egészségét és a környezetet. Az elemek mérgező és környezetkárosító nehézfémeket tartalmazhatnak (Cd = kadmium, Hg = higany, Pb = ólom). Az elhasznált elemek elkülönített ártalmatlanítása és hasznosítása a természet és az egészség védelmében szükséges.



VIGYÁZAT!

Meghibásodás miatti sérülésveszély!

A meghibásodások sérüléshez vezethetnek.

- Soha ne végezzen saját maga javításokat a Comet Zero ZigBee készüléken vagy az ET Home Link gatewayen.
- Ne nyissa fel a Comet Zero ZigBee készüléket vagy az ET Home Link gatewayt.
- Ne zárja rövidre a Comet Zero ZigBee és az ET Home Link gateway érintkezőit.
- Ne végezzen módosításokat vagy átalakításokat a Comet Zero ZigBee készüléken vagy az ET Home Link gatewayen.
- Látható sérülések esetén ne üzemeltesse a Comet Zero ZigBee készüléket vagy az ET Home Link gatewayt.
- Hiba esetén forduljon az ügyfélszolgálathoz.



FONTOS!

Anyagi kár és üzemzavar is előfordulhat!

8 éven felüli gyermekek és korlátozott fizikai, érzékszervi vagy szellemi képességekkel vagy hiányos tapasztalattal rendelkező személyek felügyelet mellett vagy akkor használhatják a Comet Zero ZigBee készüléket és az ET Home Link gatewayt, ha oktatásban részesültek a biztonságos használatával kapcsolatban, és tisztában vannak a használatából eredő veszélyekkel.

- Gyermekek nem játszhatnak a Comet Zero ZigBee készülékkel és az ET Home Link gatewayvel.
- Gyermekeknek felügyelet nélkül tilos elvégezni a tisztítást és a felhasználók által végzendő karbantartást.



FONTOS!

Anyagi kár és üzemzavar is előfordulhat!

A környezeti hatások befolyásolhatják a Comet Zero ZigBee és az ET Home Link gateway funkcióit.

- Tartsa távol a Comet Zero ZigBee készüléket és az ET Home Link gatewayt a közvetlen napfénytől.
- Használja a Comet Zero ZigBee készüléket és az ET Home Link gatewayt száraz és pormentes környezetben.



FONTOS!

Anyagi kár és üzemzavar is előfordulhat!

A sérült alkatrészek és/vagy meghibásodások akadályozzák a Comet Zero ZigBee és az ET Home Link gateway megfelelő működését.

- Anyagi kár és/vagy meghibásodás esetén forduljon az EUROtronic Technology GmbH ügyfélszolgálatához.

2 SZÁLLÍTÁSI TERJEDELEM

A Comet Zero ZigBee -kezdőkészlet- üzembe helyezése előtt ellenőrizze a szállítási terjedelem teljesség, valamint vizuális és műszaki hiányosságok szempontjából.

- 2x Comet Zero ZigBee energiatakarékos szabályozó
- 1x ET Home Link gateway
- 1x tápkábel a gatewayhez
- 1x rövid útmutató
- 2x adapterkészlet (Danfoss RA / RAV / RAVL)
- 2x csavar és 2x anya az adapterhez
- 4x AA/LR6 elem

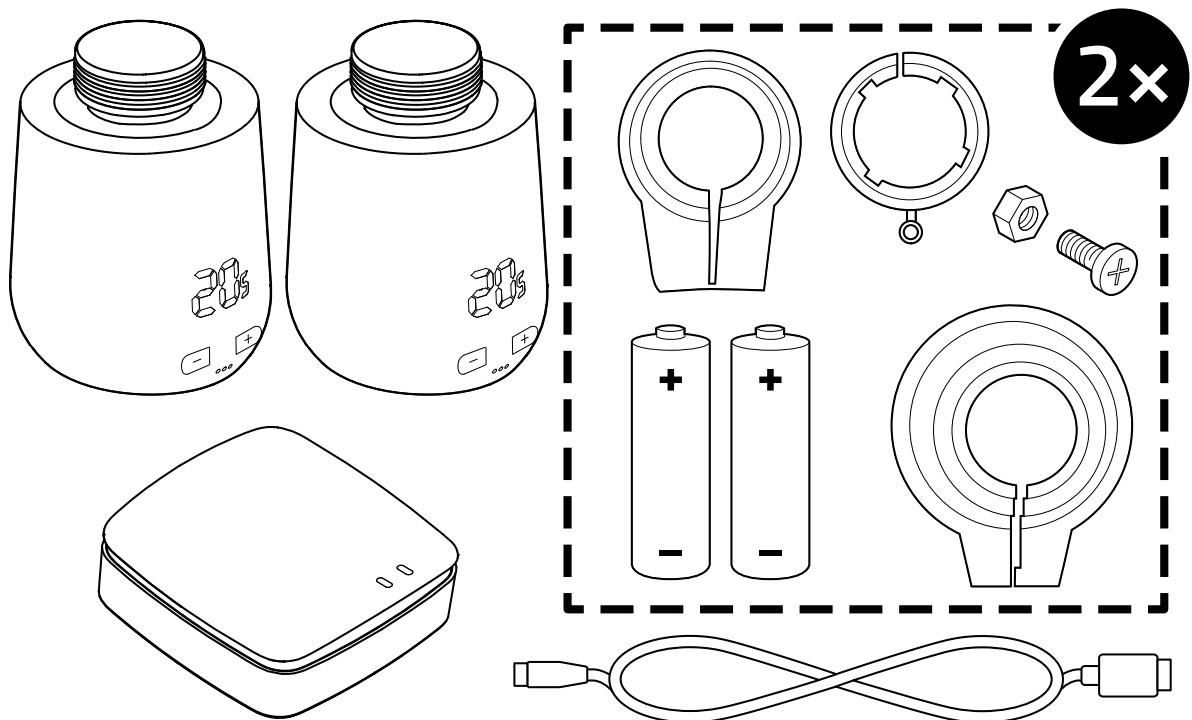

FONTOS!

Anyagi kár és üzemzavar is előfordulhat!

A sérült alkatrészek és/vagy meghibásodások akadályozzák a Comet Zero ZigBee és az ET Home Link gateway megfelelő működését.

- ➔ Anyagi kár és/vagy meghibásodás esetén forduljon az EUROtronic Technology GmbH ügyfélszolgálatához.

*RAV-adapter használata esetén a szelepelemelő meghosszabbításához szükség van a RAV-csapra.

3 ÁTTEKINTÉS

Köszönjük, hogy az EUROtronic Technology GmbH termékét választotta. A Comet Zero ZigBee készülék egy ZigBee rádiós szabvánnyal felszerelt energiatakarékos szabályozó fűtőtestekhez, amely modern és egyszerű kezelhetőséget tesz lehetővé. A készülék az ET Home Link gatewayhez csatlakozik és az Ön igényei szerint automatikusan szabályozza a szobahőmérsékletet, és közvetlenül a szabályozóval vagy kényelmesen okostelefonnal konfigurálható az ET HomeLink alkalmazáson keresztül. A Comet Zero ZigBee segítségével hatékonyan csökkentheti a fűtési költségeket.

A fejlesztés és a gyártás 100%-ban „Made in Germany”, ami kiemelkedő minőséget és technológiát garancia. Ez a kezelési útmutató az ET Home Link gateway és a Comet Zero ZigBee gyors és egyszerű üzembe helyezésében segít Önnek.



INFORMÁCIÓ

Az útmutatóban található ábrák illusztrációs célokat szolgálnak, és nem feltétlenül méretarányosak. A képernyőképeken szereplő terméknevek és piktogramok eltérhetnek a tényleges terméktől. Az EUROtronic Technology GmbH fenntartja a jogot a dizájn vagy a méretek előzetes értesítés nélkül történő módosítására.

3.1 RENDELTETÉSSZERŰ HASZNÁLAT

A Comet Zero ZigBee készülék egy beltéri fűtőtestszelep szabályozására szolgál. A termék önkényes módosítása, átalakítása és javítása tilos. Ne használjon újratölthető elemeket.

Az ET Home Link gateway központi interfészként szolgál az ET HomeLink alkalmazás és a csatlakoztatott Comet Zero ZigBee között. Az ET Home Link gateway a ZigBee és a WLAN rádióinterfészeket használja a többi készülékkel való kommunikációhoz.



INFORMÁCIÓ

Az ET Home Link gateway csak a Comet Zero ZigBee vezérlésére használható. Más ZigBee-készülékek nem támogatottak, és az ET Home Link gateway elutasítja azokat.

Az ET Home Link gatewayt és a Comet Zero ZigBee készüléket csak beltérben használja.

A jelen kezelési útmutatóban leírtaktól eltérő használat nem minősül rendeltetésszerű használatnak, és a jótállás, illetve a garancia elvesztését eredményezi. A termék önkényes módosítása, átalakítása és javítása tilos. A Comet Zero ZigBee és az ET Home Link gateway kizárólag magáncélra használható.

4 KEZELŐ- ÉS KIJELZŐELEM

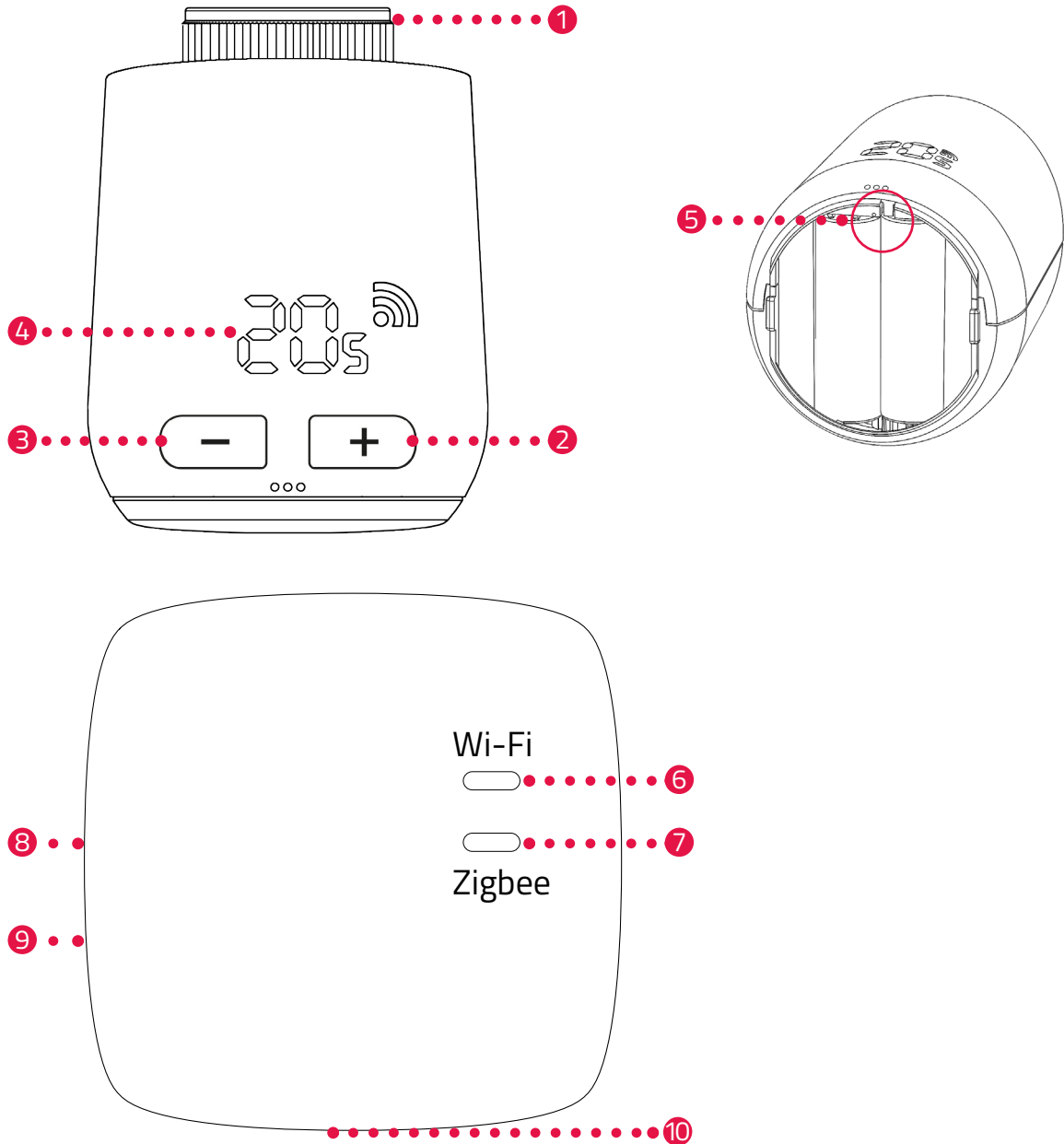

A következő fejezet a Comet Zero ZigBee és az ET Home Link gateway kezelő- és kijelzőelemeit ismerteti.



- | | | | |
|---|----------------------------------|----|----------------------------------|
| 1 | Hollandi anya | 6 | Wi-Fi LED |
| 2 | + gomb (hőmérséklet növelése) | 7 | ZigBee LED |
| 3 | - gomb (hőmérséklet csökkentése) | 8 | Visszaállító gomb (a hátoldalon) |
| 4 | Kijelző | 9 | NFC érintkezési felület |
| 5 | Visszaállító gomb | 10 | Micro-USB-csatlakozó |

4.1 KEZELŐELEMELK

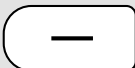
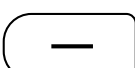
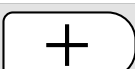
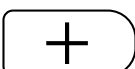





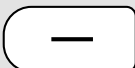

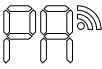
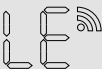
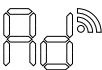

COMET ZERO ZIGBEE

Gomb	Művelet	Funkció
	rövid megnyomás	A hőmérséklet 0,5 °C-kal történő csökkentése.
	megnyomás és nyomva tartás	A hőmérséklet csökkentése 0,5 °C-kal, majd a hőmérséklet csökkentése 0,5 másodpercenként 0,5 °C-kal, amíg el nem éri a legalacsonyabb hőmérsékletet vagy Ön el nem engedi a gombot.
	rövid megnyomás	A hőmérséklet 0,5 °C-kal történő növelése.
	megnyomás és nyomva tartás	A hőmérséklet növelése 0,5 °C-kal, majd a hőmérséklet növelése 0,5 másodpercenként 0,5 °C-kal, amíg el nem éri a legmagasabb hőmérsékletet vagy Ön el nem engedi a gombot.
Visszaállító gomb	megnyomás és 5 másodpercig nyomva tartás	A Comet Zero ZigBee reagál a gateway adatainak eltávolítására (kizárás).
Visszaállító gomb	megnyomás és 10 másodpercig nyomva tartás	A Comet Zero ZigBee visszaáll a gyári beállításokra.
	mindkét gomb megnyomása és 3 másodpercig nyomva tartása	Billentyűzár aktiválása/deaktiválása.
	A kijelzőn az Ad felirat látható, mindkét gomb megnyomása és 3 másodpercig nyomva tartása	Beállítás indítása.

ET HOME LINK GATEWAY

Gomb	Művelet	Funkció
	gomb megnyomása és 5 másodpercig nyomva tartása	Az ET Home Link gateway visszaállításra kerül.

4.2 A COMET ZERO ZIGBEE KIJELZŐELEMEI

Szimbólum	Megnevezés	Funkció
	WiFi-szimbólum	Meglévő vezeték nélküli kapcsolatot vagy párosítási folyamatot jelez. Ha a szimbólum nem jelenik meg, nincs vezeték nélküli kapcsolat.
	Párosítási mód (felvétel)	Megjeleníti az aktív párosítási módot a készülék gatewayhez való csatlakoztatásához.
	Leválasztási mód (kizárás)	Megjeleníti az aktív leválasztási módot a készülék gatewayről való leválasztásához.
	Beállítás	Azt jelzi, hogy a fűtőtestszelephez való beállítás elindítható.
	Animáció	Azt jelzi, hogy a beállítás aktív, a folyamat eltarthat egy ideig.
	Animáció	Azt jelzi, hogy a billentyűzárát aktiválták vagy deaktiválták.
	Alacsony töltöttségű elem	Azt jelzi, hogy az elem töltöttségi szintje 25% alatt van.
	Hibaüzenet	Azt jelzi, hogy a készüléknek a gatewayről való leválasztása (kizárás) sikertelen volt.
	Hibaüzenet	Azt jelzi, hogy a készüléknek gatewayjel való párosítása (felvétel) sikertelen volt.
	Hibaüzenet	Azt jelzi, hogy E1 hiba történt, lásd  8 Hibaelhárítás az oldalon 60.
	Hibaüzenet	Azt jelzi, hogy E3 hiba történt, lásd  8 Hibaelhárítás az oldalon 60.

4.3 AZ ET HOME LINK GATEWAY KIJELZŐELEMEI

WI-FI LED

Állapot	Szín	Funkció
Betanulási üzemmód	Zölden/sárgán villog	A betanulási üzemmód aktív. A gateway hozzáadható az alkalmazáshoz.
Csatlakozás	2× egymás után zölden/sárgán villog	A gateway csatlakozik a kiszolgálóhoz.
Üzemállapot	Zölden/sárgán világít	A gateway normál üzemállapotban van.
Adatátvitel	Egyszer röviden zöld/sárgán villog	A gateway adatokat küld vagy fogad.
Frissítés	Narancssárgán világít	A gateway vagy egy csatlakoztatott Comet Zero ZigBee frissítése folyamatban.
Visszaállítás	2 × pirosan villog	A gateway visszaáll a gyári beállításokra.
C1 hibaállapot	2 másodpercenként 1× pirosan villog	A WLAN-jelszó helytelenül lett megadva az alkalmazásban. A gateway nem tud csatlakozni a WLAN-hálózathoz.
C2 hibaállapot	2 másodpercenként 2× pirosan villog	A WLAN-kapcsolat megszakadt.
C3 hibaállapot	2 másodpercenként 3× pirosan villog	A WLAN-kapcsolat fennáll, de nincs kapcsolat a kiszolgálóval.

ZIGBEE LED

Állapot	Szín	Funkció
Keresés	2 másodpercenként röviden sárgán/zölden villog	A gateway elérhető ZigBee-készülékeket keres.
Csatlakozás	Gyorsan zölden/sárgán villog	A ZigBee-hálózat létrehozása folyamatban van.
Normál üzem	Sárgán/zölden világít	A gateway normál üzemmódban van.
Adatátvitel	1× röviden zölden/sárgán villog	A gateway adatokat küld vagy fogad.
Frissítés	Narancssárgán világít	A gateway vagy egy csatlakoztatott Comet Zero ZigBee frissítése.
Visszaállítás	2× pirosan villog	A gateway visszaáll a gyári beállításokra.
Hibaállapot	Pirosan világít	Hiba a ZigBee-hálózatban.

5 ÜZEMBE HELYEZÉS

A szerelés előtt a következő előkészületeket kell elvégeznie:

- Telepítse az **ET HomeLink** alkalmazást okostelefonjára.
- Csatlakoztassa az ET Home Link gatewayt az alkalmazáshoz.
- Csatlakoztassa a Comet Zero ZigBee készüléket a gatewayhez.

A ZigBee-készülékek csatlakozási folyamatát felvételnak nevezik. A hálózattól való eltávolítást kizárásnak nevezik. Mindkét folyamatot az ET Home Link gatewaynek kell kezdeményeznie.

Viselkedés a ZigBee-hálózatban

A Comet Zero ZigBee hozzáadható egy ZigBee-hálózatba, hogy kommunikáljon más ZigBee-tanúsított készülékekkel és/vagy más gyártók alkalmazásaival.

Minden nem elemmel működő hálózati csomópont, függetlenül a gyártótól, ismétlőként működik, és javítja a vezeték nélküli ZigBee-hálózat megbízhatóságát.

Hálózati biztonság

A Comet Zero ZigBee titkosított formában kommunikálhat más ZigBee-készülékekkel, ha azok szintén támogatják a titkosított kommunikációt. Ellenkező esetben a Comet Zero ZigBee titkosítás nélkül kommunikál.

A következő fejezetek az **ET HomeLink** alkalmazással történő használatot ismertetik Android operációs rendszer esetén. Az iOS operációs rendszer esetében eltérhet ez a művelet.



INFORMÁCIÓ

Az alábbi képernyőképek az alkalmazásnak a jelen kezelési útmutató kiadásának időpontjában rendelkezésre álló verzióját mutatják. Az alkalmazás újabb verziói megjelenésükben és tartalmukban is eltérhetnek.

Vegye figyelembe, hogy a képernyőképeken szereplő ábrázolások vizuálisan eltérhetnek a termékektől.

5.1 AZ ET HOMELINK ALKALMAZÁS TELEPÍTÉSE

1. Töltse le az **ET HomeLink** alkalmazást a Google Play (Android) vagy az App Store (iOS) áruházból.
2. Telepítse az alkalmazást okostelefonjára.

Rendszerkövetelmények:

Android 6.0 vagy újabb verzió

iOS 13 vagy újabb verzió



INFORMÁCIÓ

Az alkalmazás első beállításakor meg kell adni, hogy az alkalmazás kapjon-e jogosultságot az okostelefon funkcióihoz való hozzáféréshez. A Comet Zero ZigBee összes funkcióját csak akkor tudja használni, ha engedélyezi a hozzáférést.

3. Nyissa meg az alkalmazást okostelefonján, és kövesse az utasításokat.
4. Hozzon létre egy új felhasználói fiókot az alkalmazás használatához. Vegye figyelembe, hogy a meglévő Eurotronic Smart Living 2.0 felhasználói fiókok nem kompatibilisek.
→ Megjelenik az **Otthonom** kezdőképernyő.

5.2 A GATEWAY CSATLAKOZTATÁSA AZ ALKALMAZÁSHOZ

A következő fejezetek leírják, hogyan adhatja hozzá az ET Home Link gatewayt az alkalmazásban.

5.2.1 A GATEWAY HOZZÁADÁSA

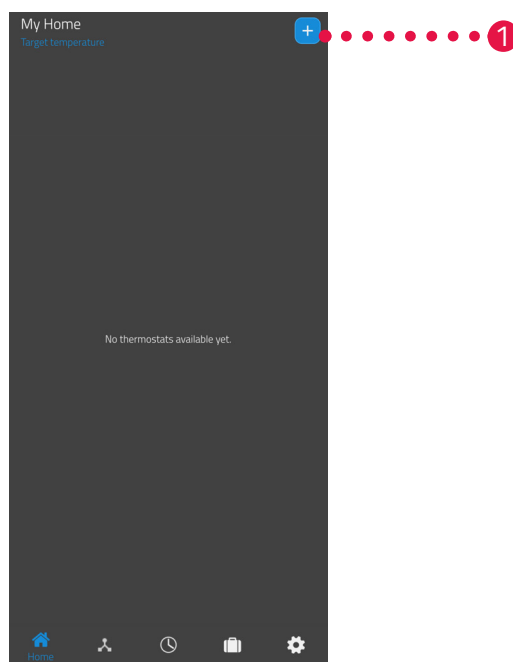

1. Koppintson a  gombra egy új készülék hozzáadásához.

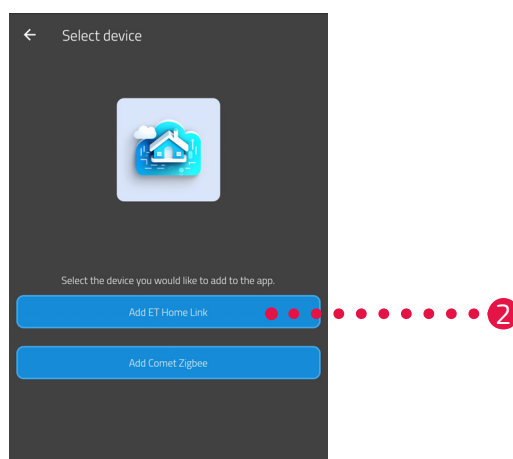

2. Koppintson az **ET Home Link hozzáadása** gombra.
3. Ezután kövesse a beállítási varázsló lépéseit az ET Home Link gateway első indításához.

5.2.2 HÁLÓZAT KIVÁLASZTÁSA

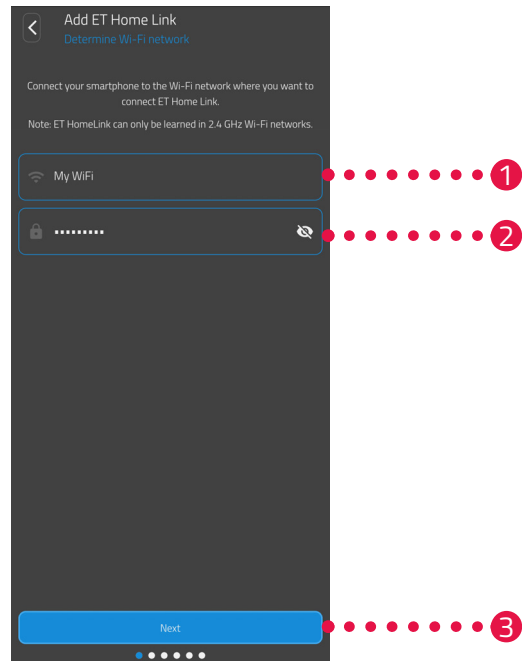

1. Automatikus megjelenik az a WLAN-hálózat, amelyhez az okostelefon csatlakozik. Szükség esetén az ET Home Link gatewayt egy másik WLAN-hálózatba is integrálhatja. Ehhez zárja be az alkalmazást, és csatlakoztassa okostelefonját a kívánt WLAN-hálózathoz.



INFORMÁCIÓ

Ahhoz, hogy az Ön WLAN-hálózata megjelenjen a Mein WLAN Netzwerk (WLAN-hálózatom) mezőben, a következő feltételeknek kell teljesülniük:

- A WLAN-hálózatnak a 2,4 GHz-es frekvenciatartományban kell sugározni. Ha az Ön routere csak az 5 GHz-es frekvenciatartományt támogatja, a Comet Zero ZigBee nem használható. Bővebb információt a router kezelési útmutatójában talál.
- Az okostelefon helymeghatározásának (GPS) aktívnak kell lennie.
- Az **ET HomeLink** alkalmazásnak engedélyre van szüksége az Ön tartózkodási helyének eléréséhez (GPS). Szükség esetén az okostelefonján tudja módosítani ezt a beállítást. Bővebb információt az okostelefonja kezelési útmutatójában talál.

2. A beviteli mezőben adja meg a WLAN-hálózat jelszavát. Ügyeljen a jelszó helyes írásmódjára. Az alkalmazás nem ellenőrzi a WLAN-hálózat jelszavát. A beállítási folyamat akkor is folytatódik, ha rosszul adta meg a jelszót, de ebben az esetben az ET Home Link gatewayvel való kapcsolat nem fog létrejönni.
3. Koppintson a **Tovább** gombra.

5.2.3 A GATEWAY CSATLAKOZTATÁSA AZ ÁRAMHÁLÓZATHOZ

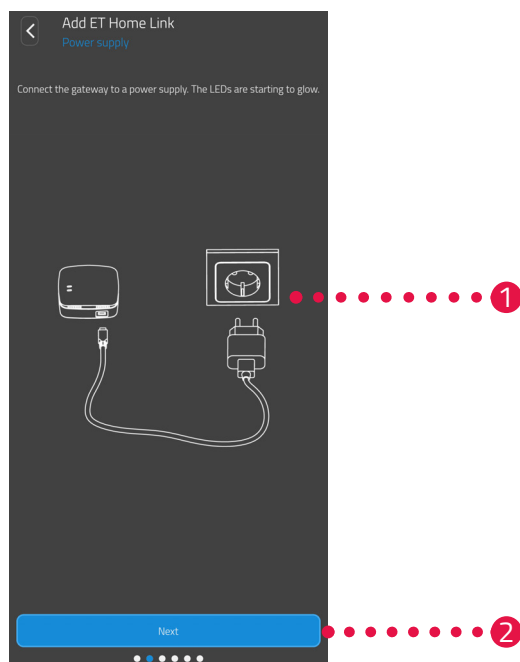

1. Csatlakoztassa az ET Home Link gatewayt egy megfelelő aljzathoz a Micro-USB-kábel és egy megfelelő USB-tápegység segítségével a képen látható módon.



INFORMÁCIÓ

A csomag nem tartalmaz USB-tápegységet. Használjon megfelelő USB-tápegységet, amely a következő műszaki adatokkal rendelkezik:

- Kimenet: 5 V DC, 1 A

2. Koppintson a **Tovább** gombra.

5.2.4 A GATEWAY BETANÍTÁSA

Az ET Home Link gateway mostantól automatikusan betanulási üzemmódban van. Betanulási üzemmódban a ZigBee LED folyamatosan zölden/sárgán világít, a Wi-Fi LED pedig zölden/sárgán villog.



INFORMÁCIÓ

Ha a LED-ek más állapotot jeleznek, állítsa vissza az ET Home Link gatewayt a gyári beállításokra (lásd **6.5 Gyári beállítások visszaállítása az oldalon 58**), és ismételje meg a folyamatot.

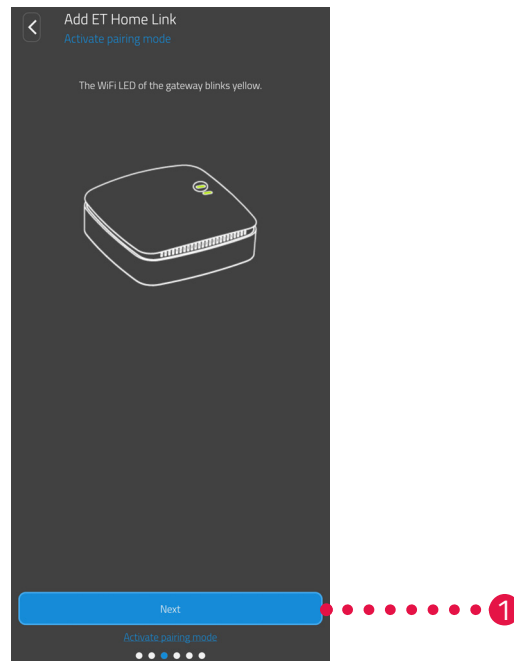

1. Koppintson a **Tovább** gombra.

Comet Zero ZigBee -kezdőkészlet- Üzembe helyezés

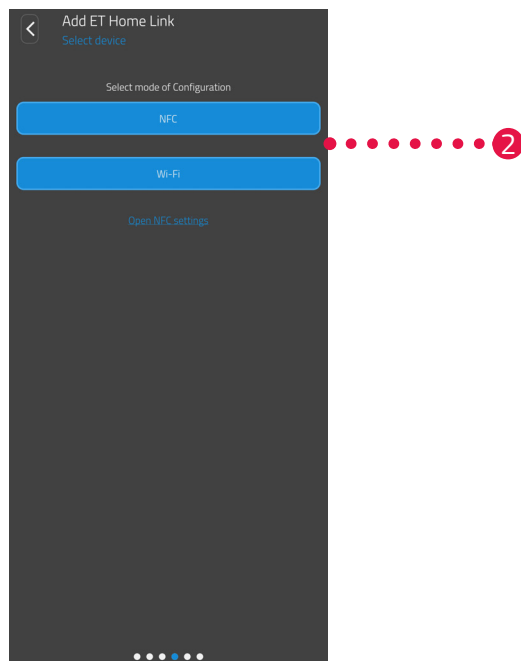

2. Koppintson a kívánt betanítási módszerre:
NFC, bővebben lásd
WiFi, bővebben lásd **Betanítás NFC-vel az oldalon 23**
Betanítás WiFi-vel az oldalon 25

BETANÍTÁS NFC-VEL

Az **NFC** opció kiválasztása után kövesse a további utasításokat. Az NFC („kis hatótávolságú kommunikáció”) segítségével a közelben lévő kompatibilis eszközök vezeték nélkül tudnak adatokat cserélni.



INFORMÁCIÓ

Az NFC betanítási módszer használatához okostelefonjának támogatnia kell az NFC funkciót, és a funkciónak aktiválva kell lennie az okostelefonon. Bővebb információt az okostelefonja kezelési útmutatójában talál.

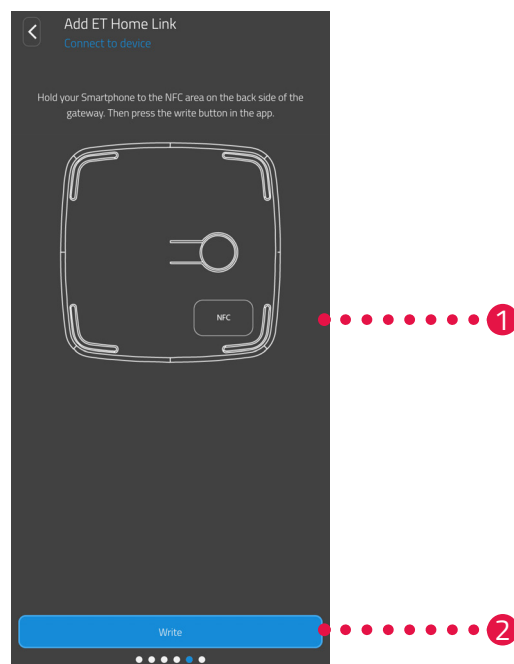

1. Helyezze az okostelefon NFC érintkezési felületét (háttoldal) az ET Home Link gateway NFC érintkezési felületére az ábrának megfelelően.
2. Koppintson az **Írás** gombra.
→ A konfigurációs adatok okostelefonjáról az ET Home Link gatewayre kerülnek.

Comet Zero ZigBee -kezdőkészlet- Üzembe helyezés

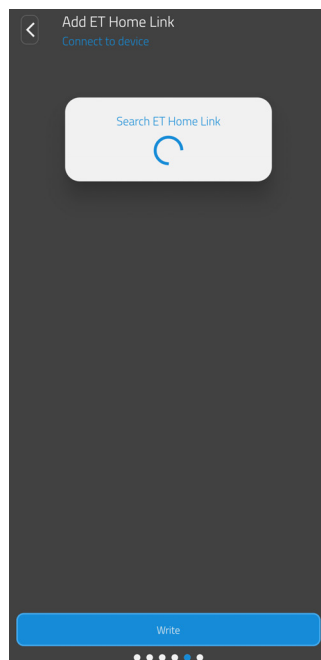

3. Várjon, amíg a beállítási folyamat befejeződik.



4. A beállítás befejezése után koppintson a Tovább **gombra**.

BETANÍTÁS WIFI-VEL

A **WiFi** opció kiválasztása után kövesse a további utasításokat.

A folyamat az okostelefonon használt operációs rendszertől (Android, iOS) függően eltérő. A következő lépések az Android rendszerre vonatkozó eljárást ismertetik.

Az iOS operációs rendszerrel a WLAN beállítása (1–4. lépés) automatizált.

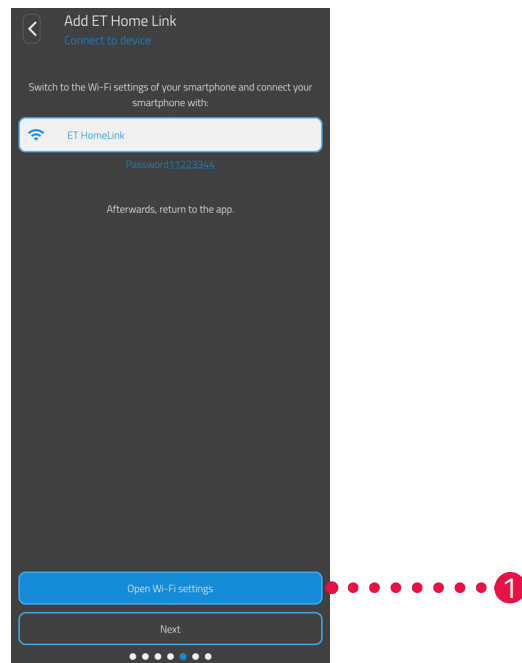

1. Koppintson a **Tovább a WiFi-beállításokhoz** gombra.
→ Megjelennek az okostelefon WLAN-beállításai.
2. Koppintson a WLAN **ET Home Link** lehetőségre.
3. Ha szükséges, adja meg a WLAN **ET Home Link** alapértelmezett jelszavát: **11223344**
4. Térjen vissza az **ET HomeLink** alkalmazáshoz.

Comet Zero ZigBee -kezdőkészlet- Üzembe helyezés

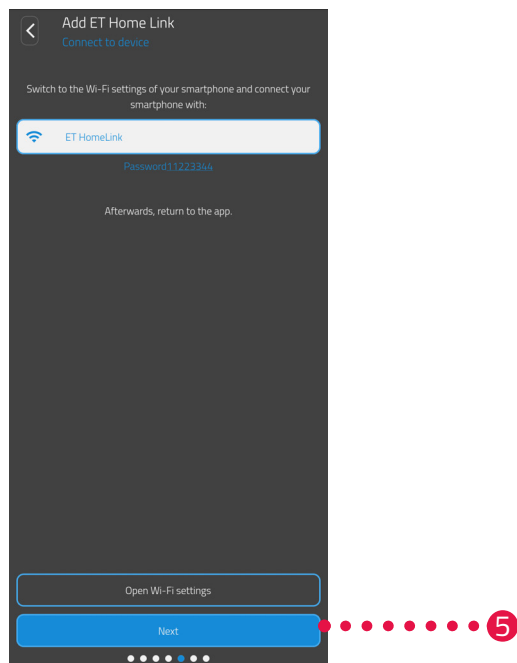

5. Koppintson a **Tovább** gombra.

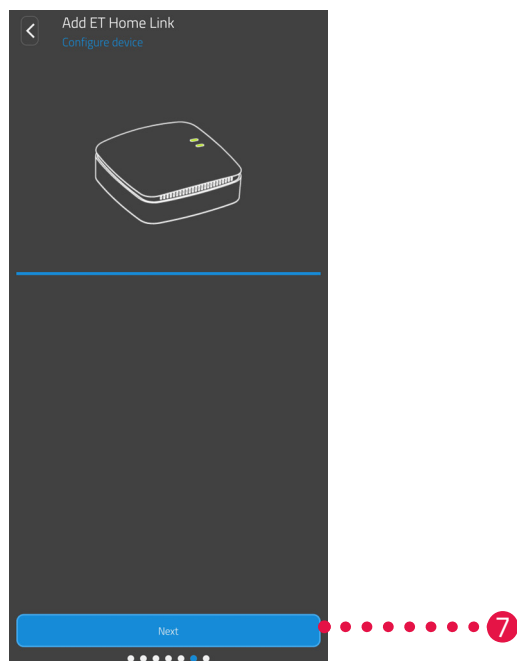

6. Várjon, amíg a beállítási folyamat befejeződik.

7. A beállítás befejezése után koppintson a **Tovább** gombra.

5.2.5 A GATEWAY BEÁLLÍTÁSÁNAK BEFEJEZÉSE

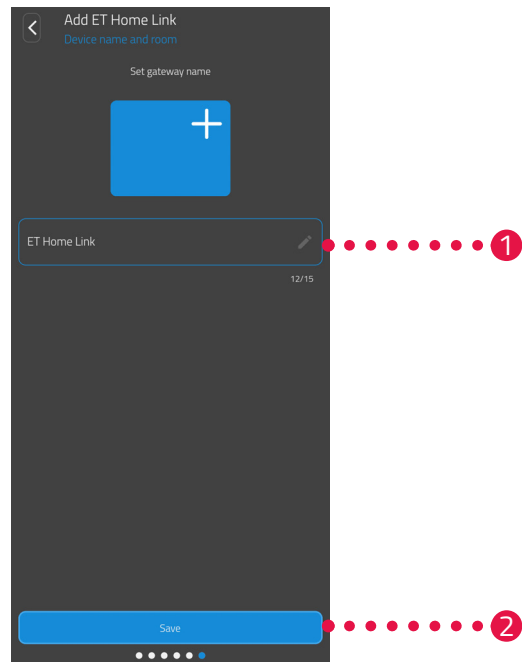

1. Adjon egyedi nevet az ET Home Link gatewaynek. A név megjelenik az alkalmazásban.
2. Koppintson a **Mentés** gombra.
 - ➔ Sikeresen befejezte az ET Home Link gateway beállítását. A következő lépés a Comet Zero ZigBee csatlakoztatása az ET Home Link gatewayhez.

5.3 A COMET ZERO ZIGBEE CSATLAKOZTATÁSA

A következő fejezetek ismertetik, hogyan adhatja hozzá a Comet Zero ZigBee készüléket a gatewayhez és az alkalmazáshoz.

5.3.1 A COMET ZERO ZIGBEE HOZZÁADÁSA

Győződjön meg arról, hogy a következő feltételek teljesülnek:

- Az ET Home Link gatewayt beállította.

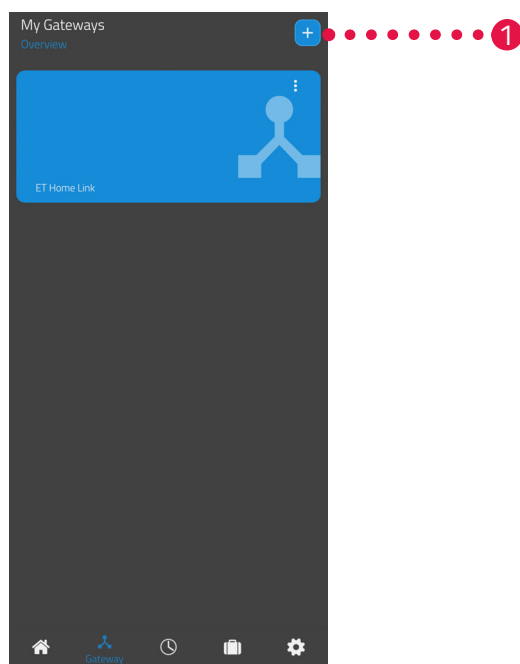

1. Koppintson a + gombra egy új eszköz hozzáadásához.

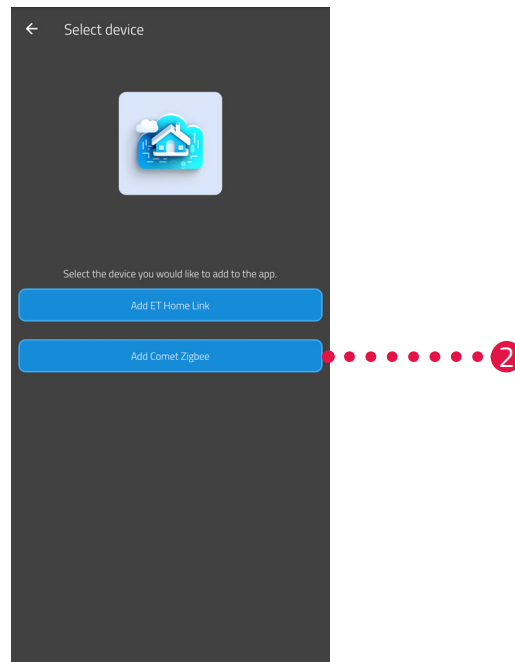

2. Koppintson a **Comet Zero ZigBee hozzáadása** gombra.
3. Ezután kövesse a beállítási varázsló által mutatott lépéseket a Comet Zero ZigBee első üzembe helyezéséhez.



INFORMÁCIÓ

Hiba (pl. **C1**) esetén nyomja meg a **- gombot** vagy a **+ gombot** a hibaüzenet nyugtázásához és a folyamat megismétléséhez.

4. Szükség esetén további készülékeket adhat hozzá a fent leírtak szerint.

5.3.2 AZ ELEMÉK BEHELYEZÉSE

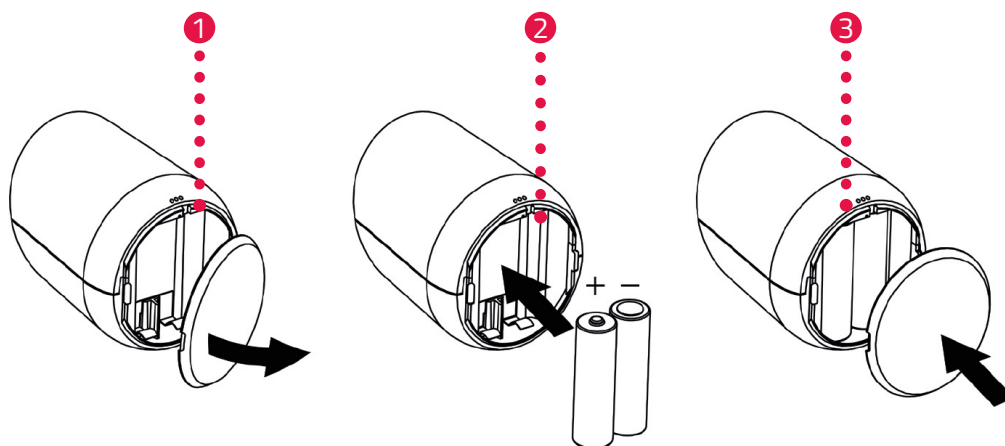

1. Nyissa ki az elemtartó rekesz fedelét.
2. A képen látható módon helyezze be a mellékelt elemeket.
Ügyeljen a helyes polaritásra, és ne használjon újrafeltölthető elemeket!
3. Zárja be az elemtartó rekesz fedelét.
 - Az elemtartó rekesz fedele hallhatóan a helyére kattán.
 - A kijelzőn megjelenik a **PA** felirat.



INFORMÁCIÓ

Ha a kijelzőn nem jelenik meg a **PA** felirat, állítsa vissza a Comet Zero ZigBee készüléket a gyári beállításokra (lásd  **6.5 Gyári beállítások visszaállítása az oldalon 58**) és ismételje meg a folyamatot.

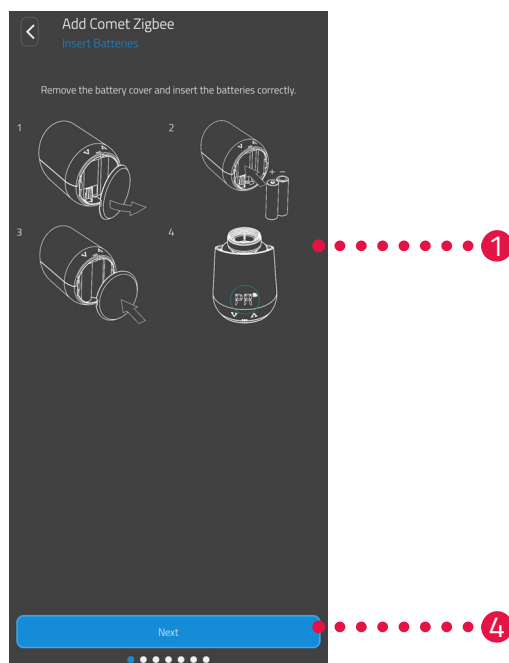

4. Koppintson a **Tovább** gombra.

5.3.3 A COMET ZERO ZIGBEE BETANÍTÁSA

A Comet Zero ZigBee kijelzőjén a **PA** felirat látható, és a WiFi-szimbólum villog. Ekkor a kijelzőn vissza-számlálás jelenik meg.

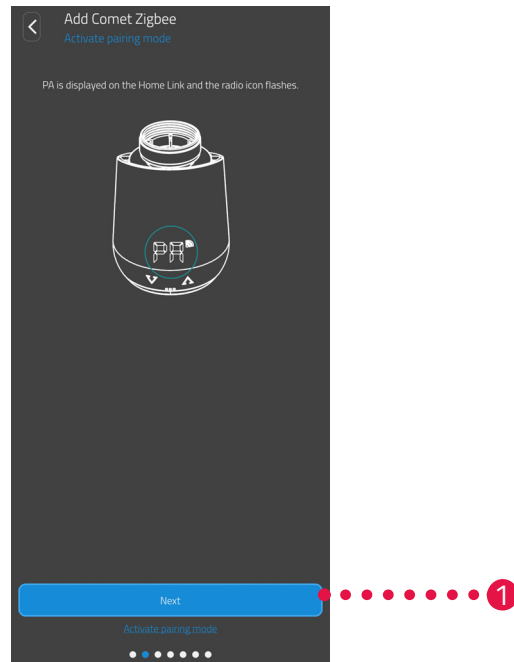

1. Koppintson a **Tovább** gombra.



INFORMÁCIÓ

Hiba (pl. **C1**) esetén nyomja meg a **- gombot** vagy **+ gombot** a hibaüzenet nyugtázásához és a folyamat megismétléséhez.

5.3.4 GATEWAY KIVÁLASZTÁSA

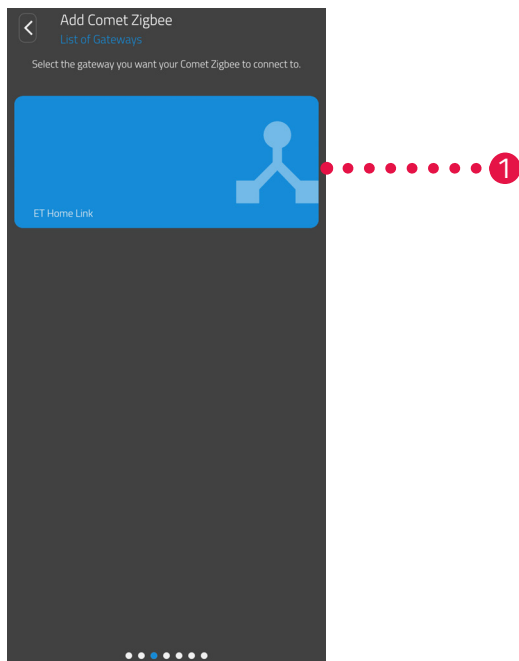

1. Koppintson a kívánt gatewayre (pl. ET Home Link gateway).

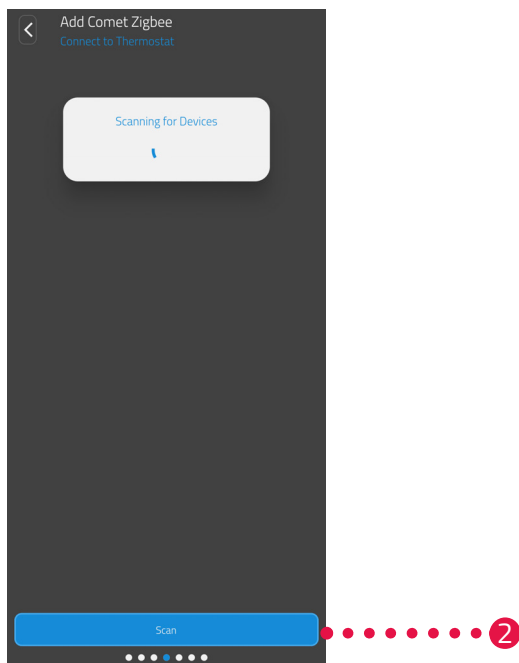

2. Koppintson a **Termosztát keresése** gombra a Comet Zero ZigBee hozzáadásához a kiválasztott gatewayhez.
 - Ha a folyamat sikeres, megjelenik egy üzenet.
 - A Comet Zero ZigBee szerelési pozícióba lép, és megjeleníti a megfelelő animációt a kijelzőn.



INFORMÁCIÓ

Hiba (pl. **C1**) esetén nyomja meg a **- gombot** vagy **+ gombot** a hibaüzenet nyugtázásához és a folyamat megismétléséhez.

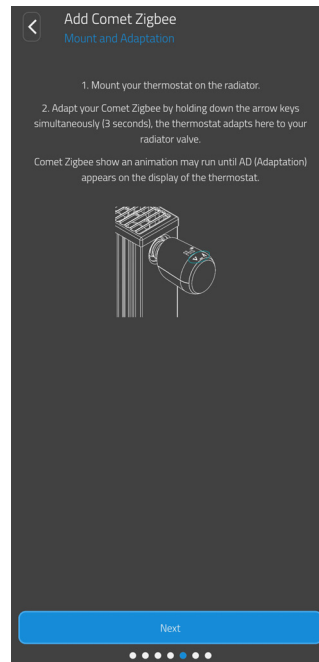

3. Ha a kijelzőn megjelenik az **Ad** felirat, szerelje fel a Comet Zero ZigBee készüléket a fűtőtestre (lásd **5.3.5 Felszerelés a fűtőtestre az oldalon 34**) és koppintson a **Tovább** gombra.

5.3.5 FELSZERELÉS A FŰTŐTESTRE

Ha a kijelzőn megjelenik az **Ad** felirat, szerelje fel a Comet Zero ZigBee készüléket a fűtőtestre.

A Comet Zero ZigBee minden szokványos szeleptestre felszerelhető (az adapterek listáját lásd a www.eurotronic.org/service/faq oldalon).



VIGYÁZAT!

A forró fűtőtestszelep égési sérülést okozhat!

A szelep megérintése a kéz égési sérüléséhez vezethet.

- ➔ Ne érintse meg a forró fűtőtestszelepeket!!
- ➔ A Comet Zero ZigBee felszerelése, leszerelése vagy hibaelhárítás előtt hagyja kihűlni a fűtőtestet!

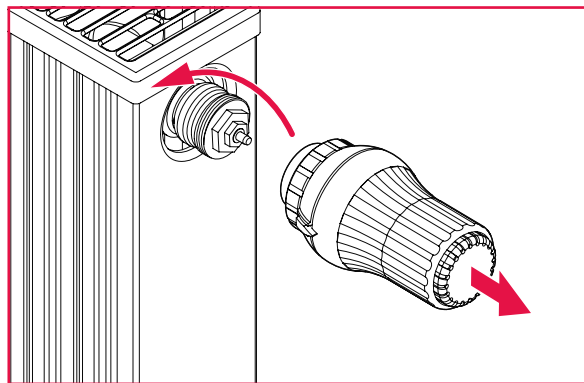

1. Teljesen nyissa ki a lecserelni kívánt termosztátfejet.
2. Lazítsa meg a rögzítést, és húzza le a termosztátfejet a fűtőtestről.

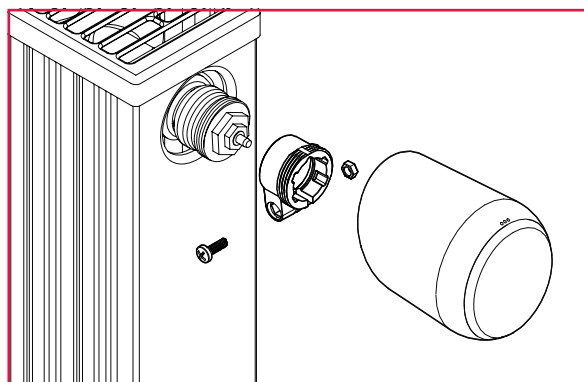

3. Opcionális: Válasszon megfelelő adaptert a készülék szállítási terjedelméből. Az adapterrel kapcsolatosan további információkat a következő fejezetben talál:  **10.2 Az adapterek áttekintése az oldalon 65**

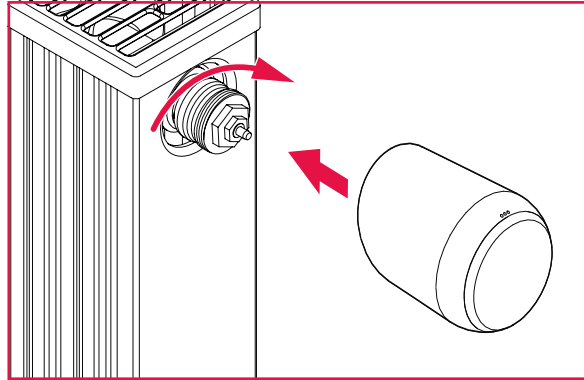

4. Helyezze a Comet Zero ZigBee készüléket a fűtőtestre, és az óramutató járásával megegyező irányba forgassa el a hollandi anyát.
 - Ezzel befejeződött a Comet Zero ZigBee felszerelése.
 - Felszerelés után indítsa el a beállítási folyamatot, lásd a következő fejezetet:  **5.3.6 Beállítás az oldalon 36.**



INFORMÁCIÓ

Későbbi felszereléskor/leszereléskor ügyeljen arra, hogy a Comet Zero ZigBee készülék beállítási üzemmódban legyen. Ehhez nyissa ki az elemtartó rekesz fedelét, és vegye ki az elemeket. Kb. 10 másodperc elteltével helyezze vissza az elemeket, és zárja be az elemtartó rekesz fedelét. A Comet Zero ZigBee készülék újraindul, és beállítási üzemmódba lép. A kijelzőn megjelenik az **Ad** felirat.

5.3.6 BEÁLLÍTÁS

A sikeres felszerelést követően elkezdheti a Comet Zero ZigBee beállítását. Ennek feltétele, hogy a Comet Zero ZigBee kijelzőjén megjelenjen az **Ad** felirat.

1. A beállítási folyamat elindításához nyomja meg egyszerre és kb. 3 másodpercig tartsa lenyomva a Comet Zero ZigBee készülék **+ gombját** és **- gombját**.
 - ➔ A folyamat során a kijelzőn egy animáció jelenik meg.
 - ➔ Beállításakor a Comet Zero ZigBee hozzáigazodik a szeleptest löketéhez. Ebből a célból a szelepet többször ki kell nyitni és le kell zárni a megfelelő végpontok felismeréséhez. Ez a folyamat eltarthat egy ideig. Sikeres beállítás után a Comet Zero ZigBee készülék normál üzemmódra vált.
 - ➔ Megjelenik a célhőmérséklet (21 °C) és a WiFi-szimbólum.

Ha probléma merül fel a Comet Zero ZigBee készülékkel kapcsolatban, akkor megint el kell végezni a beállítást.



INFORMÁCIÓ

Hiba esetén nyomja meg a **- gombot** vagy **+ gombot** a hibüzenet nyugtázásához és a folyamat megismétléséhez.



INFORMÁCIÓ

A Comet Zero ZigBee készüléket minden egyes elemcsere után újra be kell állítani.

Végezze el a következő lépéseket:

1. Nyissa ki az elemtartó rekesz fedelét.
2. Vegye ki az elemeket, és várjon 10 másodpercet.
3. Ezután helyezze vissza az elemeket.
Ügyeljen a helyes polaritásra, és ne használjon újrafeltölthető elemeket!
4. Zárja be az elemtartó rekesz fedelét.
 - ➔ A Comet Zero ZigBee készülék újraindul, majd beállítási üzemmódba lép.
 - ➔ A kijelzőn megjelenik az **Ad** felirat.
5. A beállítási folyamat elindításához nyomja meg egyszerre és kb. 3 másodpercig tartsa lenyomva a Comet Zero ZigBee készülék **+ gombját** és **- gombját**.
 - ➔ A folyamat során a kijelzőn egy animáció jelenik meg.

5.3.7 A COMET ZERO ZIGBEE ELNEVEZÉSE ÉS HOZZÁRENDELÉSE

Sikeres felszerelés és beállítás után az alkalmazásban nevet adhat a Comet Zero ZigBee készüléknek és hozzárendelheti egy helyiséghez.

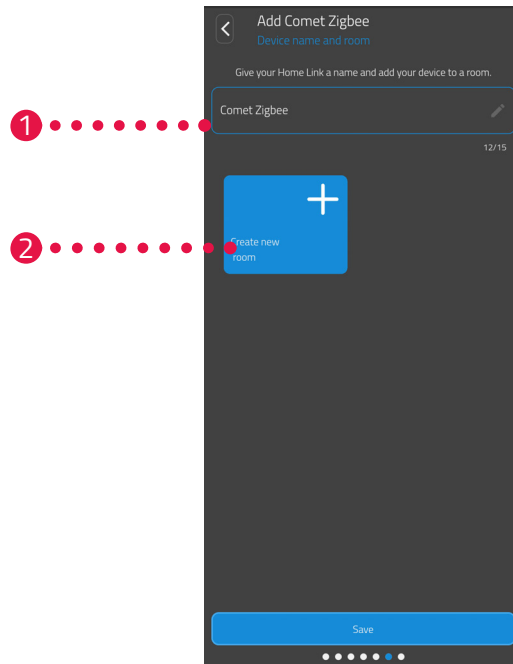

1. Adja meg a Comet Zero ZigBee nevét a beviteli mezőben.
2. Egy helyiség létrehozásához és a Comet Zero ZigBee hozzárendeléséhez koppintson az **Új helyiség létrehozása** gombra.



INFORMÁCIÓ

Több Comet Zero ZigBee használata esetén a készülékeket meglévő helyiségekhez is hozzárendelheti. Nem kell minden egyes Comet Zero ZigBee számára külön helyiséget kialakítani.

Comet Zero ZigBee -kezdőkészlet- Üzembe helyezés

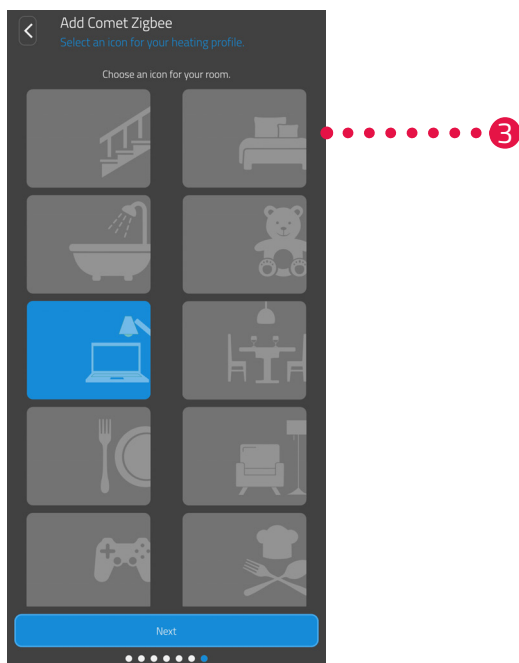

3. Válassza ki a helyiség ikonját.

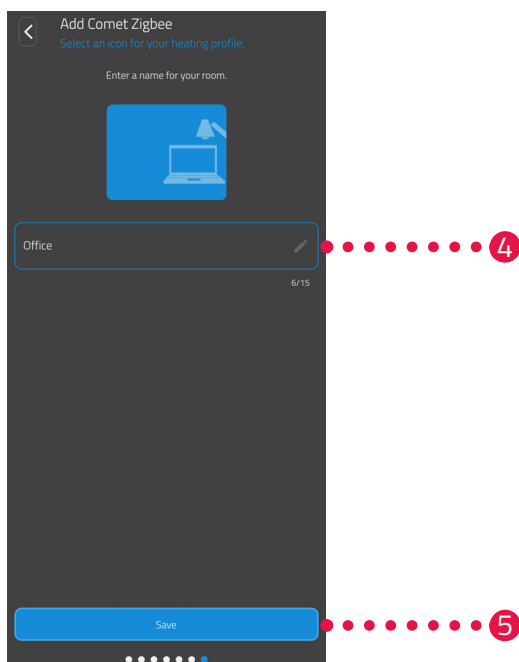

4. Válassza ki a helyiség nevét.

5. Koppintson a **Mentés** gombra.

→ Ezzel sikeresen elnevezte a Comet Zero ZigBee készüléket, és hozzárendelte egy helyiséghez.

→ Ezzel sikeresen beállította a Comet Zero ZigBee készüléket, amely használatra kész.

6 KEZELÉS ÉS FUNKCIÓK

A sikeres telepítés és üzembe helyezés után további beállításokat végezhet az **ET HomeLink** alkalmazásban.

A menüsört és az összes beállított helyiséget a kezdőképernyőről tudja elérni.



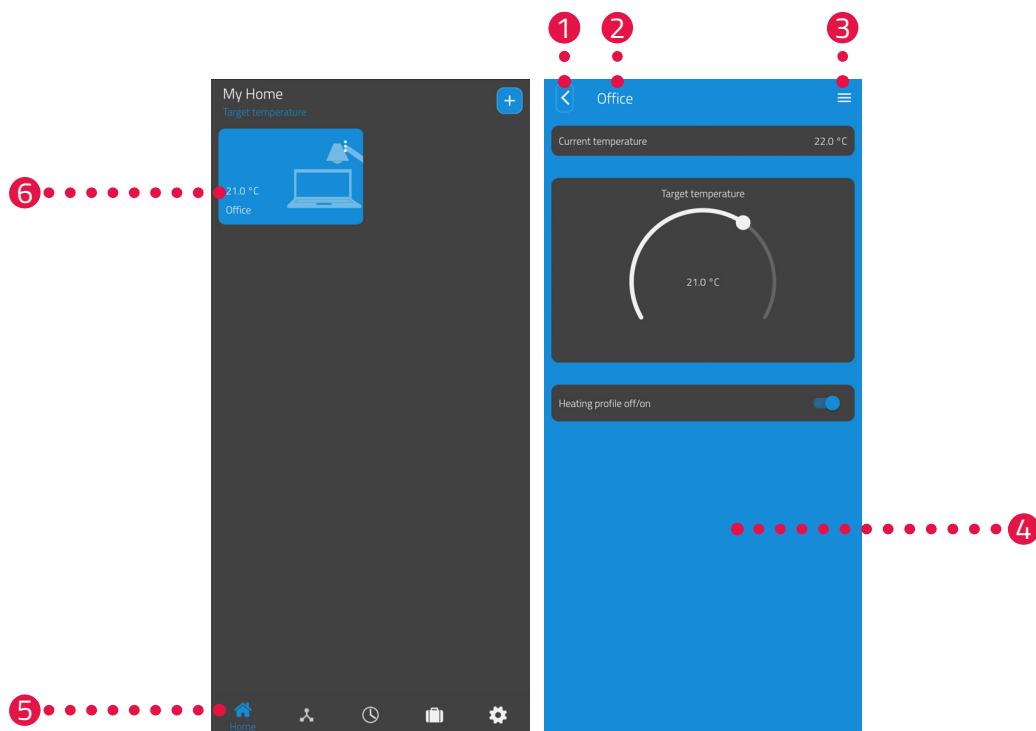

A következő fejezetek az ET Home Link gateway és a Comet Zero ZigBee működését és egyéb funkcióit ismertetik:

- 6.1. fejezet: Az ET Home Link gateway kezelése az alkalmazáson keresztül
- 6.2. fejezet: A Comet Zero ZigBee kezelése az alkalmazáson keresztül
- 6.3. fejezet: A Comet Zero ZigBee kézi működtetése és egyéb funkciók



- | | |
|-------------------------|---|
| 1 Vissza gomb | 4 Kijelzön megjelenített adatok (pl. helyiség, készülék stb.) |
| 2 Kiválasztott helyiség | 5 Menüsor |
| 3 Helyiségmenü | 6 Helyiségek kiválasztása (helyiségcsempe) |

A menüsorban a következő funkciók állnak rendelkezésre:

- Kezdőképernyő (otthon)
- Gatewayek, lásd  **6.1 Az ET Home Link gateway kezelése az oldalon 41**
- Fűtési tervek, lásd a következő fejezetet:  **6.2.3 Fűtési tervek az oldalon 47**
- Szabadságtervek, lásd  **6.2.4 Távolléti terv az oldalon 51**
- Beállítások, lásd a következő fejezetet:  **6.2.2 Készülékbeállítások az oldalon 46**

A helyiségek kiválasztása (helyiségcsempe) révén hozzáférhet a hozzárendelt Comet Zero ZigBee készülékekhez.

Az alábbi lista áttekintést nyújt a helyiségcsempén megjeleníthető állapotikonokról:



A helyiségben lévő Comet Zero ZigBee eleme lemerült.



A helyiséget hozzáadták egy fűtési profilhoz. A fűtési profil aktív.



A helyiséget hozzáadták egy fűtési profilhoz. A fűtési profil inaktív.



Beállítási hiba történt a helyiségben lévő egyik Comet Zero ZigBee készülékkel.

6.1 AZ ET HOME LINK GATEWAY KEZELÉSE

Az ET Home Link gatewayt az ET HomeLink alkalmazáson keresztül kezelheti.

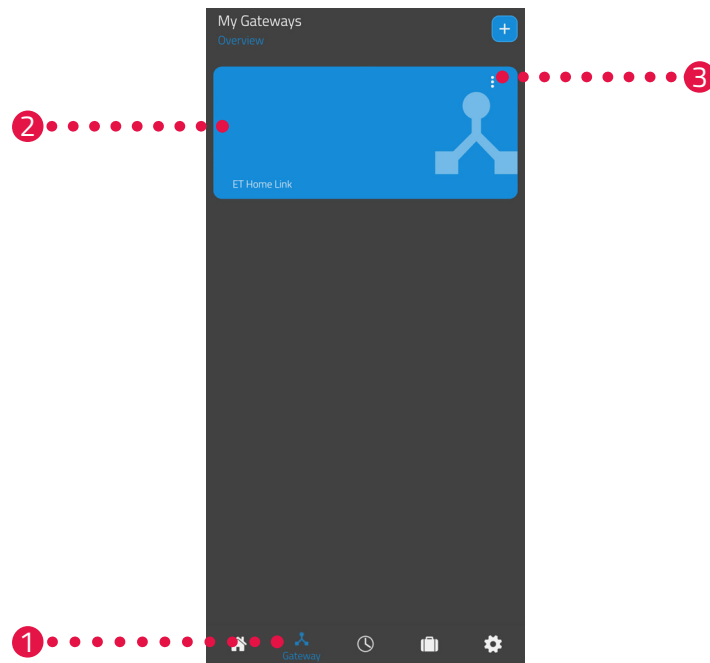

1. Koppintson a **Gateway** menüpontra.
2. Az ET Home Link gateway csempéjére koppintva megjelenítheti a készülék részletes nézetét további információkkal.

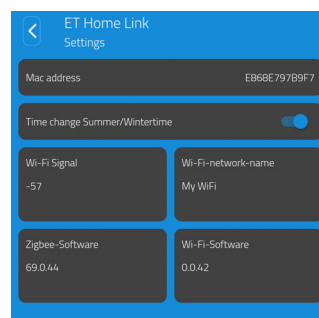

3. Koppintson a menügombra.
→ Egy további menü jelenik meg.

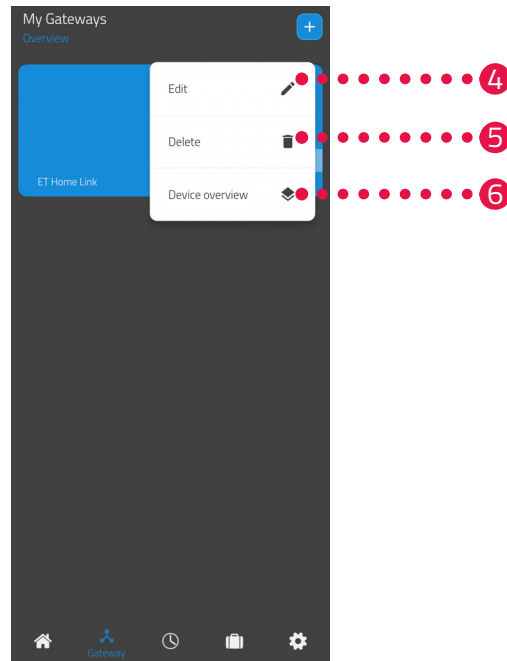

4. Koppintson a **Szerkesztés** gombra az ET Home Link gateway adatainak szerkesztéséhez.
5. Koppintson a **Törlés** gombra az ET Home Link gateway törléséhez az alkalmazásból.



INFORMÁCIÓ

Ha törli az ET Home Link gatewayt az alkalmazásból, az összes csatlakoztatott Comet Zero ZigBee (és más csatlakoztatott készülék) is törlődik az alkalmazásból.

6. Koppintson a **Készülékek áttekintése** gombra az ET Home Link gatewayhez csatlakoztatott összes készülék áttekintésének megjelenítéséhez.

6.2 A COMET ZERO ZIGBEE KEZELÉSE

A Comet Zero ZigBee készüléket az ET HomeLink alkalmazáson keresztül működtetheti.

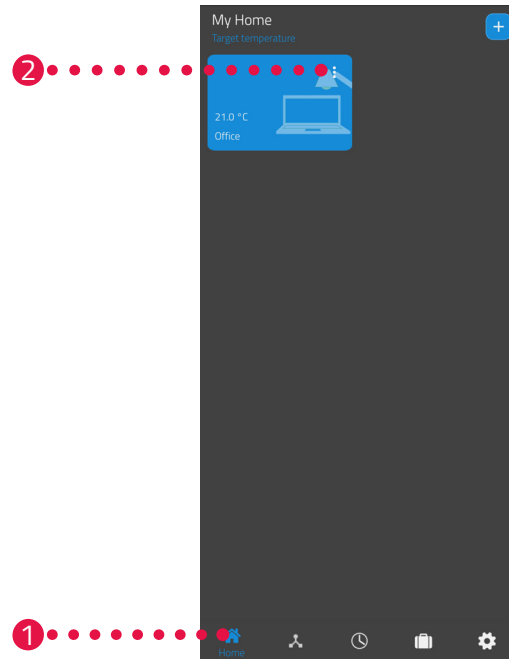

1. Koppintson az **Otthon** menüpontra.
2. Koppintson a menügombra.
→ Egy további menü jelenik meg.

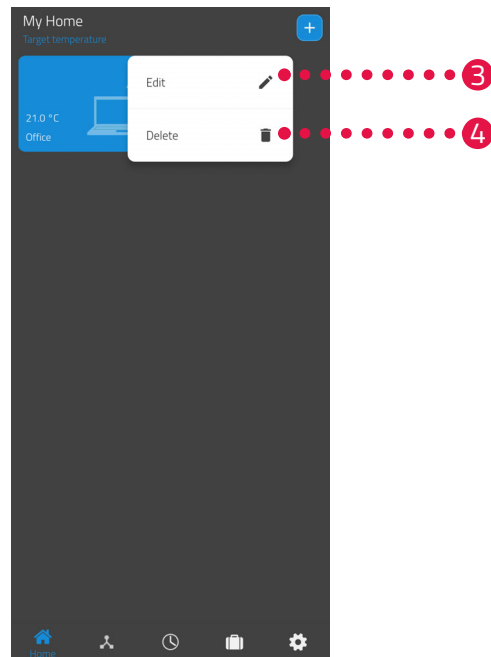

3. Koppintson a **Szerkesztés** gombra a helyiség nevének szerkesztéséhez.
4. Koppintson a **Törlés** gombra a helyiség törléséhez.

6.2.1 HŐMÉRSÉKLET BEÁLLÍTÁSA EGY HELYISÉGBEN

A hőmérsékletet minden helyiségre külön-külön lehet beállítani. A helyiség kiválasztása után állítsa be a helyiség vagy a fűtőtest kívánt hőmérsékletét.

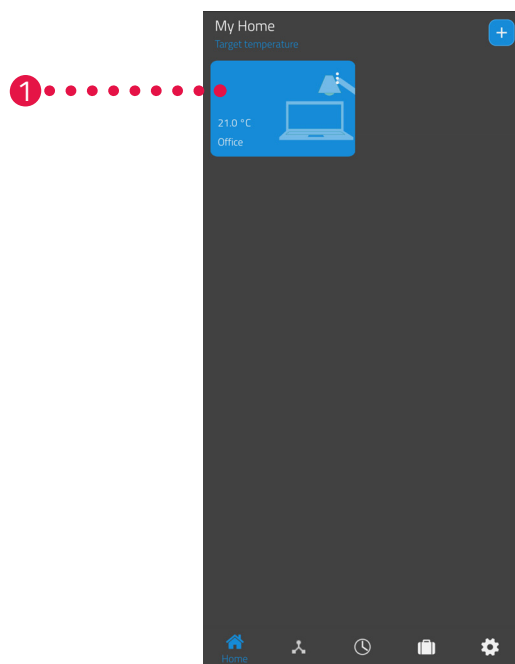

1. Koppintson a kívánt helyiségre (pl. iroda).
→ A kijelzőn megjelenik az aktuális szobahőmérséklet és a beállított hőmérséklet.

2. További beállításokat is elvégezhet:

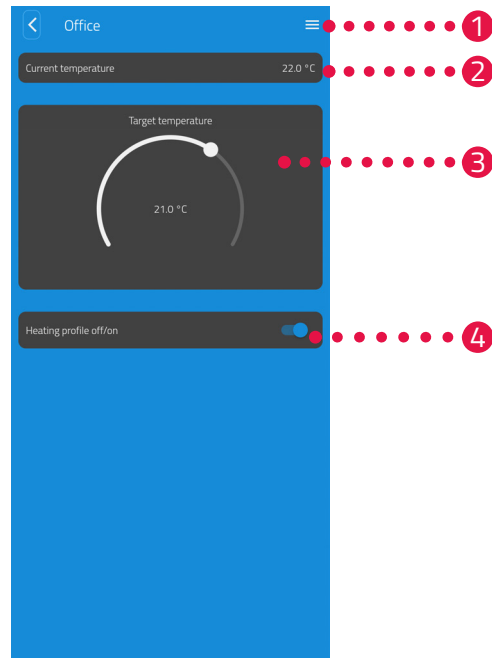

- 1 A menüben az összes olyan Comet Zero ZigBee megjelenik, amely az aktuális helyiséghez van hozzárendelve. A kiválasztott Comet Zero ZigBee készüléken további beállításokat végezhet, lásd **6.2.2 Készülékbeállítások az oldalon 46.**
- 2 Az **Aktuelle Temperatur** (Aktuális hőmérséklet) mezőben a helyiség aktuális hőmérséklete látható.
- 3 A hőmérsékletet a **Beállított hőmérséklet** területen lévő állítókerékkel tudja igény szerint beállítani. A beállított hőmérséklet átkerül a Comet Zero ZigBee készülékre.

4 **Fűtési terv ki:**

Az elmentett fűtési terv nem aktív.

Fűtési terv be:

Az elmentett fűtési terv aktív. A hőmérséklet ettől függetlenül is módosíthatja. A kézzel beállított hőmérséklet a következő kapcsolási pontig megmarad. A Comet Zero ZigBee ezután átáll a beállított fűtési programra.



INFORMÁCIÓ

Alapértelmezés szerint nem az összes bemutatott funkció aktív.

A fent felsorolt funkciókkal kapcsolatban lásd a következő fejezetet: **6.3 A Comet Zero ZigBee további funkciói az oldalon 55.**

6.2.2 KÉSZÜLÉKBEÁLLÍTÁSOK

Egy helyiség menüjében (lásd  **6.2.1 Hőmérséklet beállítása egy helyiségben az oldalon 44**) a helyiséghez rendelt összes Comet Zero ZigBee készülékhez hozzáférhet. A kiválasztott Comet Zero ZigBee további beállításaihoz és információihoz is hozzáférhet:

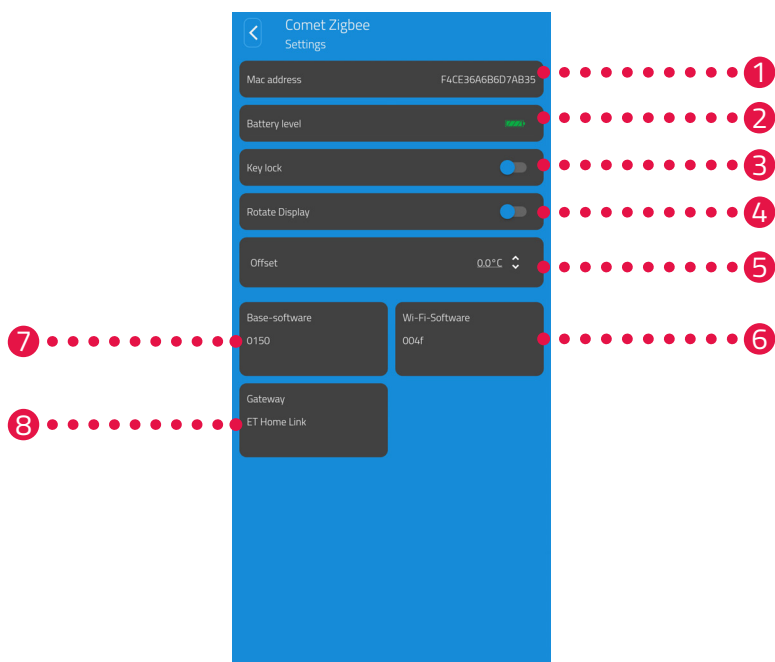

- | | |
|--|--|
| 1 A készülék Mac-címe | 5 Hőmérséklet beállítása |
| 2 Aktuális elemtöltöttségi szint | 6 Aktuális WiFi-szoftver verziója |
| 3 Billentyűzár aktiválása/deaktiválása | 7 Aktuális szabályozószoftver verziója |
| 4 Kijelző elforgatása 180 fokkal | 8 Csatlakoztatott gateway neve |



INFORMÁCIÓ

Alapértelmezés szerint nem az összes bemutatott funkció aktív.

A fent felsorolt funkciókkal kapcsolatban lásd a következő fejezetet:  **6.3 A Comet Zero ZigBee további funkciói az oldalon 55.**

6.2.3 FŰTÉSI TERVEK

A **Fűtési tervek** menüben fűtési blokkokat állíthat be különböző napokra vonatkozó fűtési időekkel. A hőmérsékletet minden egyes fűtési időpontban egyénileg lehet beállítani.

FŰTÉSI TERV LÉTREHOZÁSA

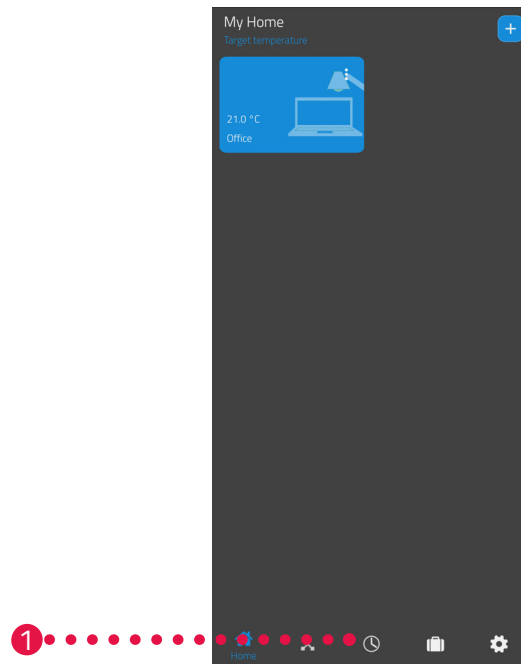

1. Koppintson a **Fűtési tervek** menüpontra.
→ Megjelenik a fűtési tervek listája.



2. Új fűtési terv létrehozásához koppintson a **+** gombra.
→ Megjelenik a meglévő helyiségek listája.

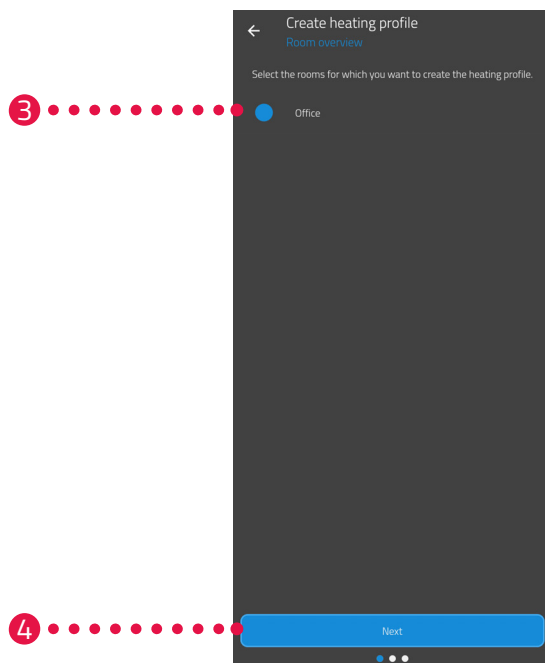

3. Koppintson egy vagy több olyan helyiségre, amelyekre szeretné beállítani a fűtési tervet.
4. Koppintson a **Tovább** gombra.
5. A beviteli mezőben adjon nevet a fűtési tervnek.
6. Koppintson a **Tovább** gombra.

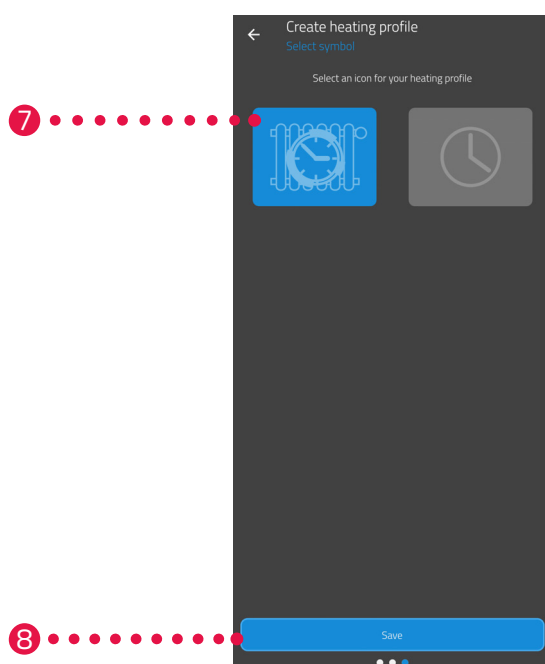

7. Válassza ki a fűtési terv ikonját.
8. Koppintson a **Mentés** gombra.
→ Ezzel sikeresen létrehozta a fűtési tervet.

FŰTÉSI TERV SZERKESZTÉSE VAGY TÖRLÉSE

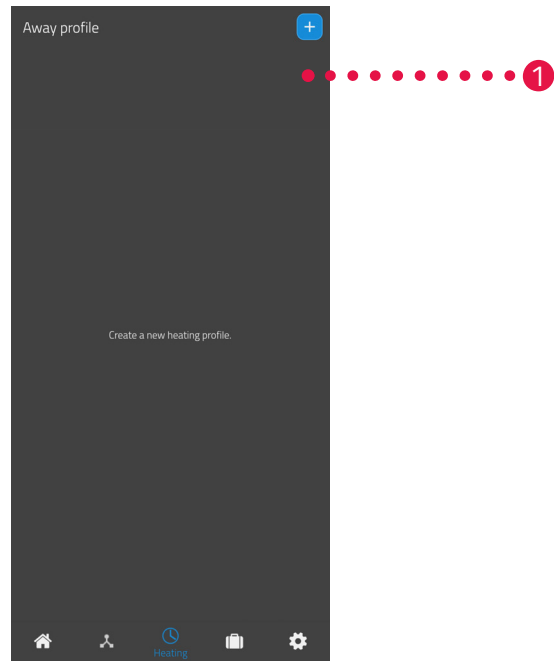

1. Opcionális: Koppintson a menügombra.
→ Egy további menü jelenik meg.

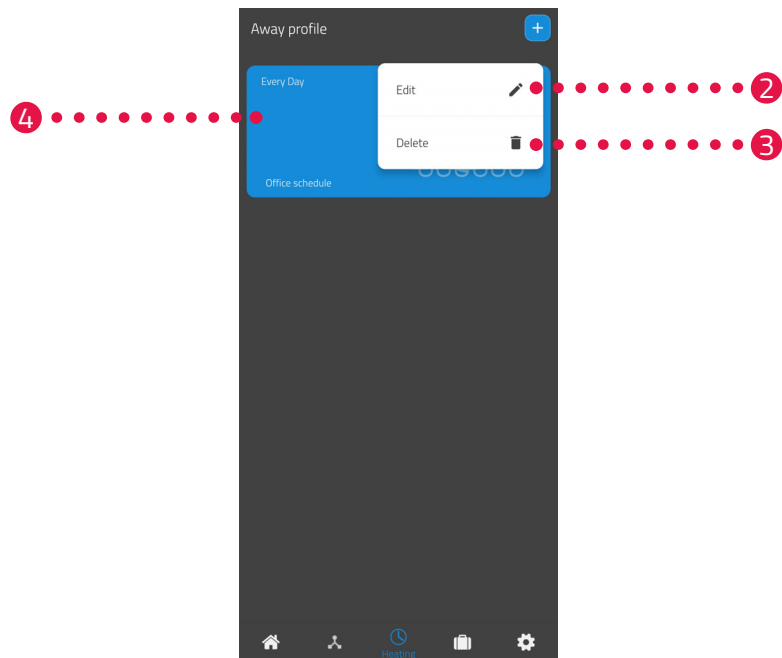

2. Koppintson a **Szerkesztés** gombra a fűtési terv részleteinek szerkesztéséhez.
3. Koppintson a **Törlés** gombra a fűtési terv törléséhez.
4. A fűtési idők beállításához koppintson a **Fűtési terv** gombra:

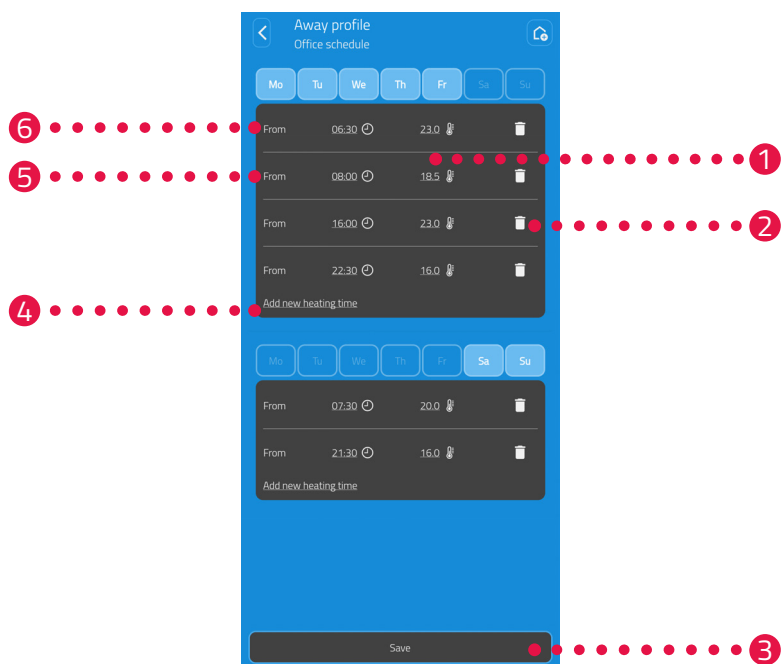

- 1 A kiválasztott kapcsolási ponthoz állítsa be a kívánt hőmérsékletet.
- 2 Törölje a kiválasztott fűtési időt.
- 3 Mentse el a beállításokat.
- 4 Adjon hozzá egy új fűtési időt.
- 5 Állítsa be a kiválasztott fűtési idő kezdési időpontját.
- 6 Válassza ki az aktuális fűtési blokk időtartamát.



INFORMÁCIÓ

Figyelem: A beállítások csak a **Mentés** gombra való koppintással továbbítódnak a Comet Zero ZigBee készülékre, és csak ekkor aktiválódnak.

6.2.4 TÁVOLLÉTI TERV

A **Távol** menüpontban szabadságtervet állíthat be egy távolléti időszakra. A hőmérsékletet minden egyes kapcsolási ponton külön-külön lehet beállítani.



1. Koppintson a **Távol** gombra.
2. Egy új távolléti terv létrehozásához koppintson a **+** gombra.
→ Megjelenik a meglévő helyiségek listája.

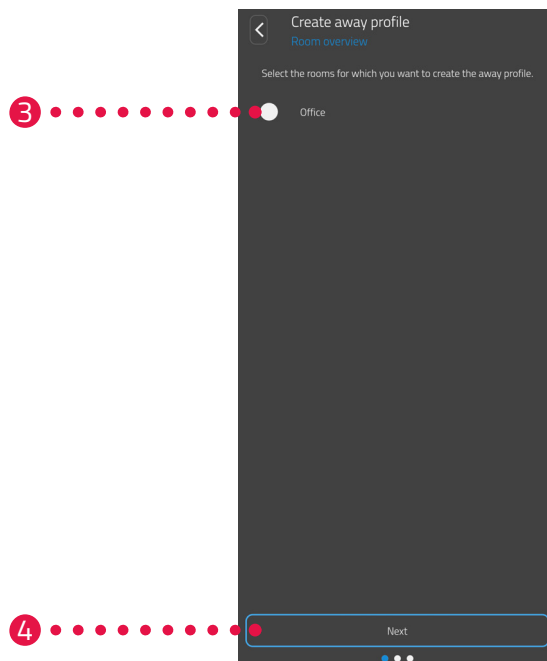

3. Koppintson egy vagy több olyan helyiségre, amelyekre szeretné beállítani a távolléti tervet.
4. Koppintson a **Tovább** gombra.

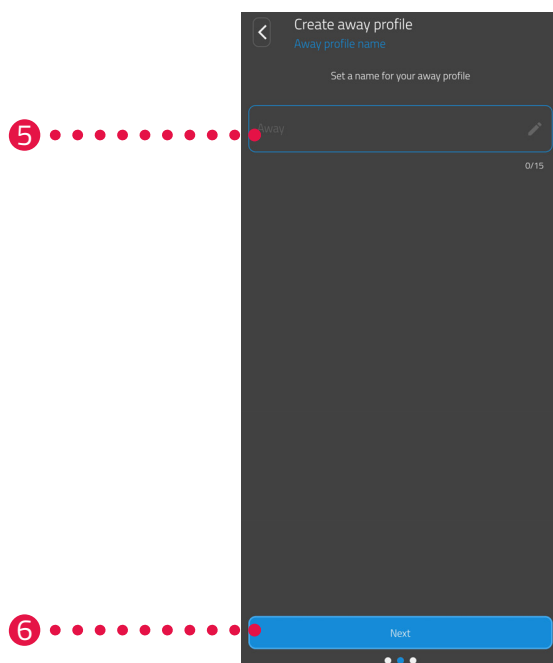

5. A beviteli mezőben adjon nevet a távolléti tervnek.
6. Koppintson a **Tovább** gombra.

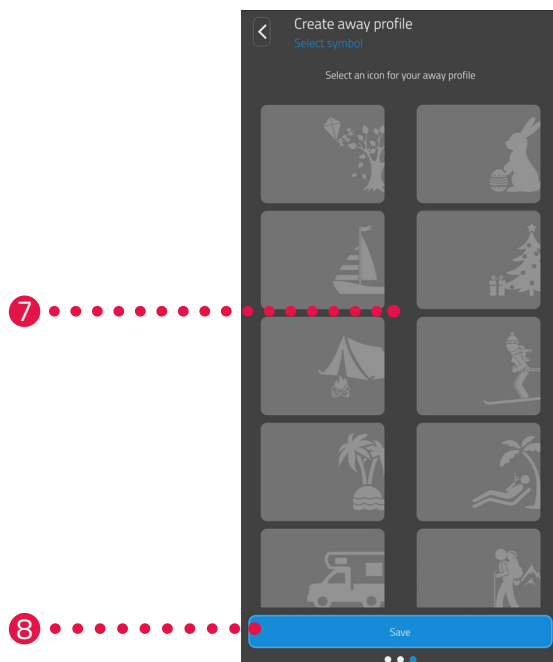

7. Válassza ki a távolléti terv ikonját.
8. Koppintson a **Mentés** gombra.

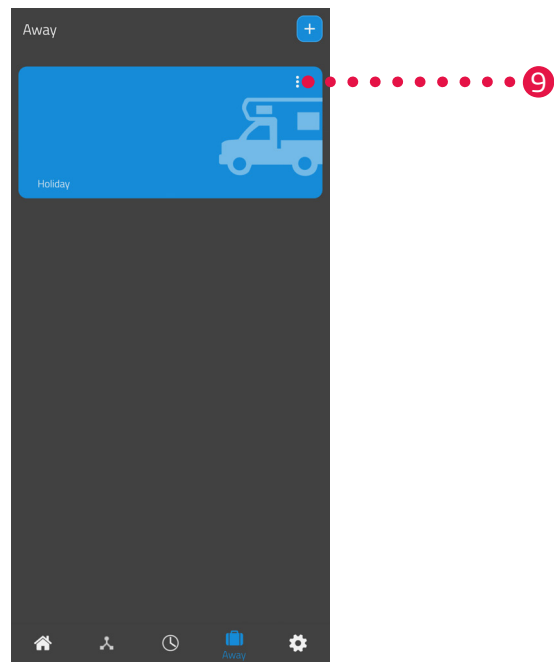

9. Opcionális: Koppintson a menügombra.

→ Egy további menü jelenik meg.

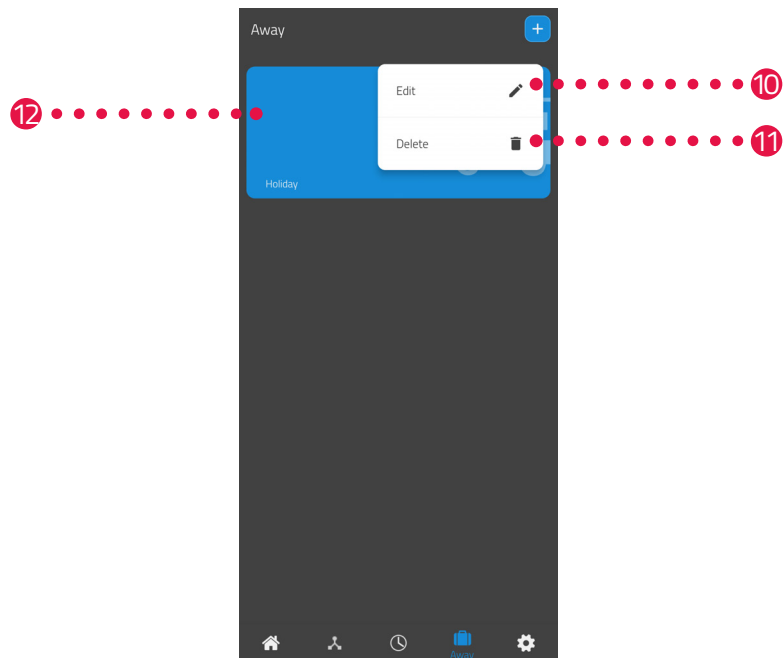

10. Koppintson a **Szerkesztés** gombra a távolléti terv részleteinek szerkesztéséhez.

11. Koppintson a **Törlés** gombra a távolléti terv törléséhez.

12. A fűtési idők beállításához koppintson a **Szabadságterv** gombra:

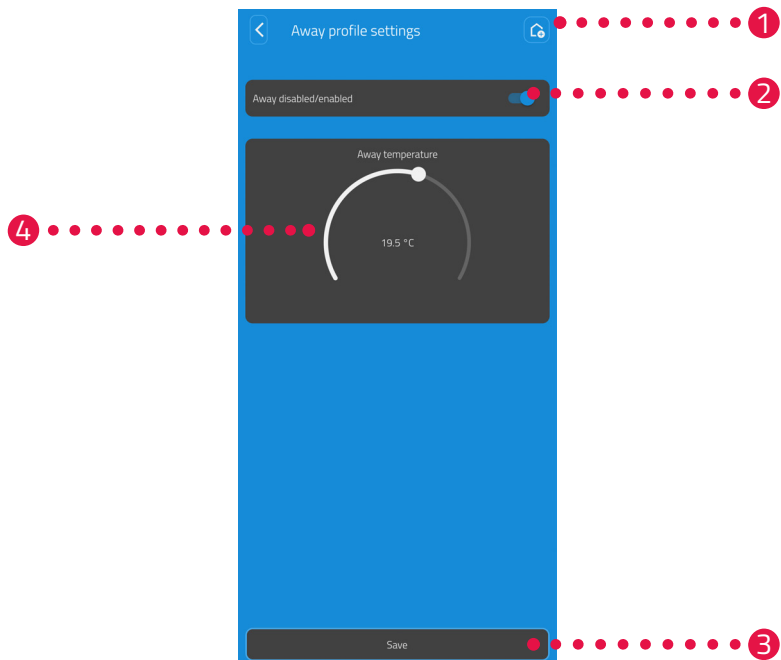

1. Annak áttekintése, hogy mely szobák vannak hozzárendelve a szabadságtervhez.
2. **Aktiválja/deaktiválja** a szabadságtervet.
3. Mentse el a beállításokat.
4. Állítsa be a távolléti időszakra vonatkozó **távolléti hőmérsékletet**.



INFORMÁCIÓ

Figyelem: A beállítások csak a **Mentés** gombra való koppintással továbbítódnak a megfelelő Comet Zero ZigBee készülékre, és csak ekkor aktiválódnak.



INFORMÁCIÓ

A hőmérséklet bármikor manuálisan is módosítható. A fűtési tervet nem szakítja meg a hőmérséklet módosítása.

6.3 A COMET ZERO ZIGBEE TOVÁBBI FUNKCIÓI

KÉZI KEZELÉS

A Comet Zero ZigBee gombjaival manuálisan is módosíthatja a hőmérsékletet. A hőmérséklet-tartomány 8 és 28 °C között van. Ha a hőmérsékletet ezen értéken túl növelik vagy csökkentik, a Comet Zero ZigBee átvált Boost vagy Ki üzemmódba.

A hőmérséklet manuális megváltoztatása a Comet Zero ZigBee készüléket fűtési üzemmódba kapcsolja.

ÜZEMMÓDVÁLTÁS

Ki üzemmód: Nyomja meg és tartsa nyomva a **- gombot** addig, amíg a kijelzőn meg nem jelenik a --. A fűtőszelep teljesen zárva van.

Fűtési üzemmód: Ha a **+ gombbal** vagy a **- gombbal** módosítja a beállított hőmérsékletet, a Comet Zero ZigBee átvált fűtési üzemmódba.

Boost üzemmód: Nyomja meg és tartsa nyomva a **+ gombot** addig, amíg a kijelzőn meg nem jelenik az ON felirat. A fűtőszelep teljesen nyitva van.

OFFSET (HŐMÉRSÉKLET TESTRE SZABÁSA)

Ha az Ön által érzékelt hőmérséklet eltér a beállított hőmérséklettől, akkor testre szabhatja a hőmérsékletet. Szükség esetén módosítsa a beállításokat az ET HomeLink alkalmazáson keresztül, lásd  **6.2.2 Készülékbeállítások az oldalon 46.**

KIJELZŐ ELFORGATÁSA

A fűtőtetszelep elhelyezkedésétől függően előfordulhat, hogy a Comet Zero ZigBee kijelzőjét 180°-kal el kell forgatni. Szükség esetén módosítsa a beállításokat az ET HomeLink alkalmazáson keresztül, lásd  **6.2.2 Készülékbeállítások az oldalon 46.**

FAGY- ÉS VÍZKŐVÉDELMI FUNKCIÓ

A fagy- és vízkővédelmi funkció automatikusan aktív.

Fagyvédelmi funkció

Ha a helyiség hőmérséklete 6 °C alá csökken, a Comet Zero ZigBee fagyvédelmi funkciója automatikusan aktiválódik. A kijelzőn megjelenik a --. Ebben az esetben a Comet Zero ZigBee nyitott állapotban tartja a szelepet, amíg a hőmérséklet 8 °C fölé nem emelkedik. Ezzel megakadályozható a fűtőtestek befagyása.

Vízkővédelmi funkció

: A fűtőtetszelepek vízkövesedésének megakadályozása érdekében a Comet Zero ZigBee minden pénteken 11:00 órakor egy vízkővédelmi műveletsort hajt végre.

BILLENTYŰZÁR

A billentyűzárát közvetlenül a Comet Zero ZigBee készüléken lehet aktiválni:

1. Tartsa lenyomva egyszerre 3 másodpercig a **+ gombot** és a **- gombot**.
→ A kijelzőn megjelenik egy animáció.
2. Kikapcsoláshoz tartsa lenyomva egyszerre néhány másodpercig a **+ gombot** és a **- gombot**. Várjon, amíg az animáció eltűnik a kijelzőről.

6.4 ZIGBEE-KAPCSOLAT BONTÁSA

Előfordulhat, hogy meg kell szakítani a Comet Zero ZigBee és az ET Home Link gateway közötti kapcsolatot.

Győződjön meg arról, hogy a következő feltételek teljesülnek:

- A Comet Zero ZigBee elemek be vannak helyezve.
1. Nyissa meg az **ET HomeLink** alkalmazást okostelefonján.

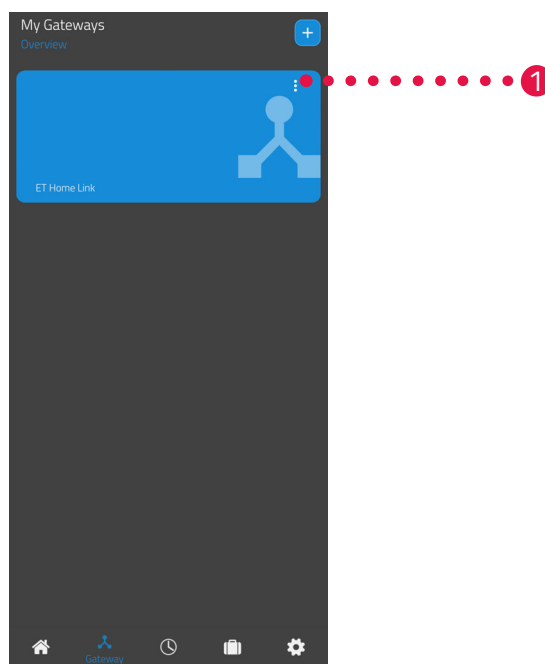

2. Koppintson a menügombra.
→ Egy további menü jelenik meg.

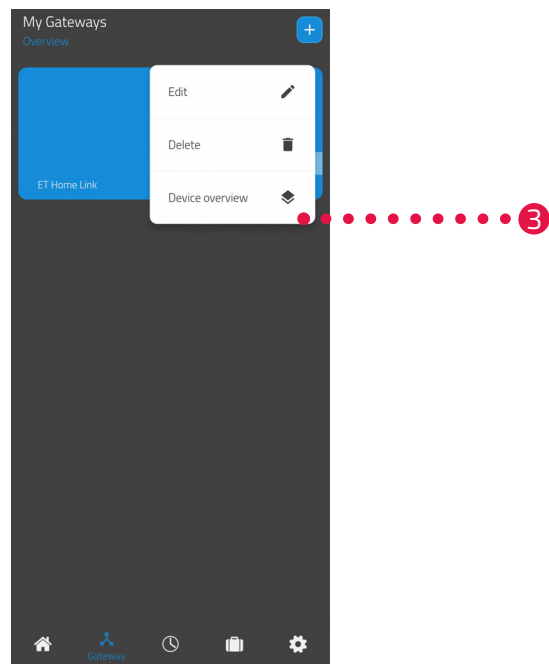

3. Koppintson a **Törlés** gombra.
 - Az ET Home Link gatewayt leválasztotta.
 - A Comet Zero ZigBee kijelzőjén megjelenik a **PA** felirat.



INFORMÁCIÓ

Ha a kijelzőn az **Er** felirat jelenik meg, ismételje meg a folyamatot.

6.5 GYÁRI BEÁLLÍTÁSOK VISSZAÁLLÍTÁSA



INFORMÁCIÓ

Vegye figyelembe, hogy a készülékek gyári alaphelyzetbe állítás után továbbra is megjelennek az ET HomeLink alkalmazásban, de a csatlakozás már nem lehetséges. Távolítsa el a készülékeket manuálisan az alkalmazásból.

COMET ZERO ZIGBEE

Probléma esetén megoldást jelenthet a Comet Zero ZigBee készülék gyári beállításainak visszaállítása.

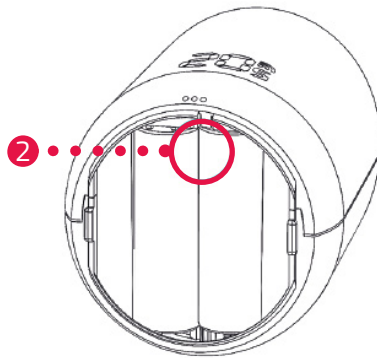

1. Nyissa ki az elemtartó rekesz fedelét.
2. Nyomja meg és tartsa lenyomva a **visszaállító gombot** az elemtartó rekeszben.
→ A kijelzőn 5 másodperc múlva megjelenik az **LE** felirat.
3. Nyomja meg és tartsa lenyomva a **visszaállító gombot** az elemtartó rekeszben.
→ A kijelzőn egy időzítő jelenik meg, amely 10-ig számol, majd semmi sem jelenik meg a kijelzőn.
4. Engedje el a **visszaállító gombot** az elemtartó rekeszben.
→ Ezzel sikeresen visszaállította a Comet Zero ZigBee készüléket a gyári beállításokra.
→ A kijelzőn megjelenik a **PA** felirat, a Comet Zero ZigBee párosítási módban van.

ET HOME LINK GATEWAY

Problémák esetén segíthet az ET Home Link gateway gyári beállításainak visszaállítása.

1. Nyomja meg és tartsa lenyomva 5 másodpercig a hátoldalon lévő **visszaállító gombot**.
→ A Wi-Fi LED és a ZigBee LED pirosan világít, és a gateway visszaállításra kerül.
→ A Wi-Fi LED zölden villog, a ZigBee LED folyamatosan zölden világít.
→ Visszaállította az ET Home Link gatewayt a gyári beállításokra..
→ Az ET Home Link gateway betanulási üzemmódban van.

7 LESZERELÉS

Szükség esetén leszerelheti a Comet Zero ZigBee készüléket a fűtőtestszelepről.

Győződjön meg arról, hogy a következő feltételek teljesülnek:

- A Comet Zero ZigBee elemei be vannak helyezve.
- A ZigBee vezérlővel való kapcsolat megszakadt, lásd  **6.4 ZigBee-kapcsolat bontása az oldalon 56.**
- A kijelzőn megjelenik a **PA** felirat.



VIGYÁZAT!

A forró fűtőtestszelep égési sérülést okozhat!

A szelep megérintése a kéz égési sérüléséhez vezethet.

- ➔ Ne érintse meg a forró fűtőtestszelepeket!!
- ➔ A Comet Zero ZigBee felszerelése, leszerelése vagy hibaelhárítás előtt hagyja kihűlni a fűtőtestet!

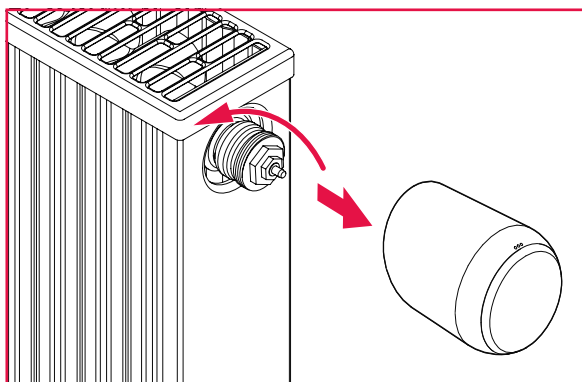

1. Az óramutató járásával ellentétes irányba forgatva lazítsa meg a hollandi anyát.
2. Húzza le a Comet Zero ZigBee készüléket a fűtőtestszelepről (lásd az ábrát).
 - ➔ Ezzel sikeresen leszerelte a Comet Zero ZigBee készüléket.

8 HIBAEELHÁRÍTÁS



Ha a Comet Zero ZigBee készülék használata során valamilyen hibajelenséget észlel, az alábbi információk segíthetnek a hibaelhárításban.



INFORMÁCIÓ

Az alábbi lista a Comet Zero ZigBee hibáit ismerteti. Ha az ET Home Link gateway-nél hibát tapasztal, olvassa el a LED-ek leírását, lásd **4.3 Az ET Home Link gateway kijelzőelemei az oldalon 14.**

Probléma	Ok	Megoldás
	A ZigBee vezérlővel való párosítás sikertelen.	<ul style="list-style-type: none">Ha egy tetszőleges gomb megnyomásával törli a kijelzőn megjelenő hibaüzenetet, a betanulási üzemmód újraindul. A kijelzőn először a PA felirat, majd visszaszámlálás látható.
A fűtőtest nem melegszik.	A fűtővíz hőmérséklete túl alacsony, vagy a fűtőtestszelep vízköves, ezért nem nyitható.	<ul style="list-style-type: none">Korrigálja a fűtővíz hőmérsékletét felfelé.Szerelje le a Comet Zero ZigBee készüléket. Mozgassa a szelepemelőt többször oda-vissza egy megfelelő szerszámmal, hogy az esetleges vízkőlerakódásokat fellazítsa.Ezután szerelje vissza a Comet Zero ZigBee készüléket a fűtőtestszelepre.
A fűtőtest nem hűl ki.	A fűtőtestszelep nem zár teljesen. Előfordulhat, hogy a szeleptömítés zárópontja eltolódott.	<ul style="list-style-type: none">Szerelje le a Comet Zero ZigBee készüléket. Mozgassa a szelepemelőt többször oda-vissza egy megfelelő szerszámmal, hogy az esetleges vízkőlerakódást fellazítsa.Ezután szerelje vissza a Comet Zero ZigBee készüléket a fűtőtestszelepre.
A nyomótag kiesik.	Egy végigmenetes csavar miatt az alsó felén található nyomótag kieshet, ha a Comet Zero ZigBee készüléket nem szerelték fel a fűtőtestszelepre.	<ul style="list-style-type: none">Vegye ki az elemeket a Comet Zero ZigBee készülékből.Helyezze be a nyomótagot a Comet Zero ZigBee készülékbe.Helyezze be az elemeket a Comet Zero ZigBee készülékbe.
ER, E1-E3	Ha egy tetszőleges gomb megnyomásával törli a kijelzőn megjelenő hibaüzenetet, a beállítás újraindul.	
	A ZigBee vezérlőről való leválasztás (kizárás) nem sikerült.	<ul style="list-style-type: none">Állítsa a ZigBee vezérlőt eltávolítási üzemmódba.Győződjön meg arról, hogy a Comet Zero ZigBee a ZigBee vezérlő hatótávolságán belül van.
	A fűtőtestszelep nincs felszerelve vagy nem észlelhető.	<ul style="list-style-type: none">A jóváhagyáshoz nyomjon meg egy tetszőleges gombot.Győződjön meg arról, hogy a Comet Zero ZigBee megfelelően van felszerelve a fűtőtestre.Használja a megfelelő adaptert.

Probléma	Ok	Megoldás
	A szelep nem mozgatható, vagy a fűtőtestszelep beragadt.	<ul style="list-style-type: none">▪ Győződjön meg arról, hogy a Comet Zero ZigBee megfelelően van felszerelve a fűtőtestre és a szelepemelő szabadon mozgatható.
	Az elemek gyengék.	<ul style="list-style-type: none">▪ Cserélje ki az elemeket.

9 TISZTÍTÁS ÉS TÁROLÁS

Ha a Comet Zero ZigBee készüléket hosszabb ideig nem használja, kapcsolja ki, és vegye ki az elemeket.

Ha az ET Home Link gatewayt hosszabb ideig nem használja, válassza le az ET Home Link gatewayt a feszültségellátásról.

Tárolja a Comet Zero ZigBee készüléket és az ET Home Link gatewayt száraz, pormentes helyen.



FONTOS!

Fennáll az anyagi kár veszélye!

A Comet Zero ZigBee és az ET Home Link gateway szakszerűtlen kezelése károsodáshoz vezethet.

- ➔ Ne merítse a Comet Zero ZigBee készüléket és az ET Home Link gatewayt vízbe vagy más folyadékba.
- ➔ Ne használjon fém vagy nejlonsörtéssel ellátott keféket, illetve éles vagy fémből készült tisztítóeszközt, például kést, kemény spatulát és hasonlót. Ezek károsíthatják a felületeket.
- ➔ Tisztítsa a Comet Zero ZigBee készüléket és az ET Home Link gatewayt puha, száraz, szőszmentes kendővel.
- ➔ Ne használjon tisztítószert vagy oldószert.

10 FÜGGELÉK

A következő fejezetek a műszaki adatokra és az ügyfélszolgálatra vonatkozó információkat, valamint egyéb jogi tudnivalókat tartalmaznak.

10.1 MŰSZAKI ADATOK

Az alábbi lista az ET Home Link gateway műszaki adatait tartalmazza:

Megnevezés	ET Home Link gateway
Cikkszám	700256
Hálózati feszültség	Micro USB, 5 V
Kapcsolati protokoll	ZigBee 3.0, WLAN (Wi-Fi)
Rádiófrekvencia	ZigBee: 2,4 GHz WLAN: 2400 MHz ~ 2483,5 MHz
Maximális adóteljesítmény	ZigBee: 8 dBm IEEE 802.11b: 19 dBm IEEE 802.11g: 19 dBm (6 Mbps) IEEE 802.11g: 15 dBm (54 Mbps) IEEE 802.11n: 19 dBm (MSC0) IEEE 802.11n: 15 dBm (MSC7)
Vételi tartomány	70 m
Vezérelhető készülékek	60
Méretek	68 × 68 × 24 mm
Tömeg	40 g

Az alábbi lista a Comet Zero ZigBee műszaki adatait tartalmazza:

Megnevezés	Comet Zero ZigBee
Cikkszám	700251
EAN-szám	4260012712551
Hálózati feszültség	2 × elem, 1,5 V AA/LR6
Menetes csatlakozás	M30 × 1,5 mm
Működési mód	1. típus
Méretetek	62 × 68 × 83 mm
Tömeg	230 g (elemekkel együtt)
Védelmi osztály	IP 20
Szennyezettségi fok	2
Kapcsolati protokoll	ZigBee 3.0
Rádiófrekvencia	2,4 GHz
Maximális adóteljesítmény	+8 dBm

A műszaki változtatások jogát fenntartjuk. A kompatibilitási információkért nem vállalunk felelősséget.

10.2 AZ ADAPTEREK ÁTTEKINTÉSE

A következő áttekintés a szelepekre és a szükséges adapterekre vonatkozó információkat tartalmazza. A Danfoss RAV, Danfoss RA és Danfoss RAVL adaptereket eleve tartalmazza a Comet Zero ZigBee szállítási terjedelme. A Danfoss RAV adapter használata esetén a RAV csapot rá kell húzni a szelepemelőre.

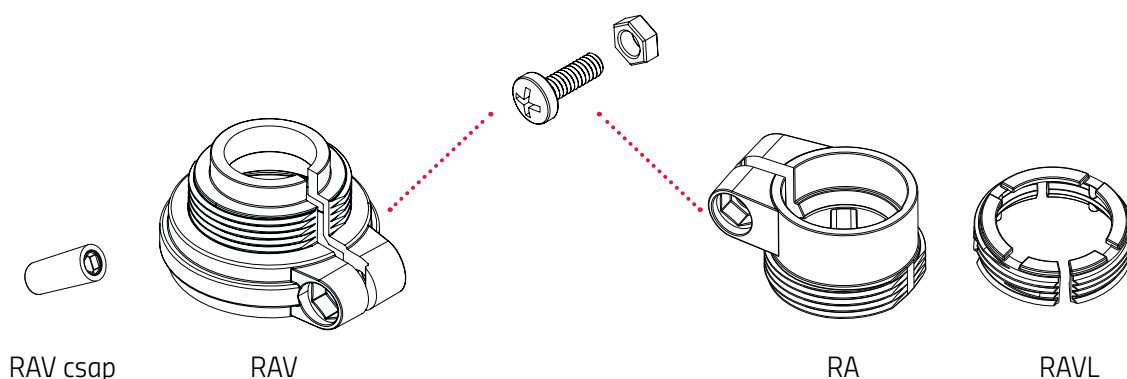

Szelep	Menetméret	Adapter
Heimeier	M30 × 1,5 mm	Nem szükséges
Junkers Landys+Gyr	M30 × 1,5 mm	Nem szükséges
MNG	M30 × 1,5 mm	Nem szükséges
Honeywell	M30 × 1,5 mm	Nem szükséges
Braukmann	M30 × 1,5 mm	Nem szükséges
Herz	M28 × 1,5 mm	Szükséges, a szállítási terjedelem nem tartalmazza
Comap	M28 × 1,5 mm	Szükséges, a szállítási terjedelem nem tartalmazza
Vaillant	30,5 mm	Szükséges, a szállítási terjedelem nem tartalmazza
Oventrop	M30 × 1,0 mm	Szükséges, a szállítási terjedelem nem tartalmazza
Meges	M38 × 1,5 mm	Szükséges, a szállítási terjedelem nem tartalmazza
Ondal	M38 × 1,5 mm	Szükséges, a szállítási terjedelem nem tartalmazza
Giacomini	22,6 mm	Szükséges, a szállítási terjedelem nem tartalmazza
Rossweiner	M33 × 2,0 mm	Szükséges, a szállítási terjedelem nem tartalmazza
Markaryd	M28 × 1,0 mm	Szükséges, a szállítási terjedelem nem tartalmazza
Ista	M32 × 1,0 mm	Szükséges, a szállítási terjedelem nem tartalmazza
Vama	M28 × 1,0 mm	Szükséges, a szállítási terjedelem nem tartalmazza
Pettinaroli	M28 × 1,5 mm	Szükséges, a szállítási terjedelem nem tartalmazza
T+A	M28 × 1,5 mm	Szükséges, a szállítási terjedelem nem tartalmazza
Gampper 1/2/6	M20	Szükséges, a szállítási terjedelem nem tartalmazza
Danfoss RA/RAV/RAVL	25,5/30,5/30 mm	A szállítási terjedelem tartalmazza



INFORMÁCIÓ

A mellékelt adapterek bármelyikének használata előtt távolítsa el a műanyag adapterek csatlakozódarabjait (lásd az ábrát). A Danfoss RAV és Danfoss RA adapterek esetében használja a mellékelt csavart és anyát.

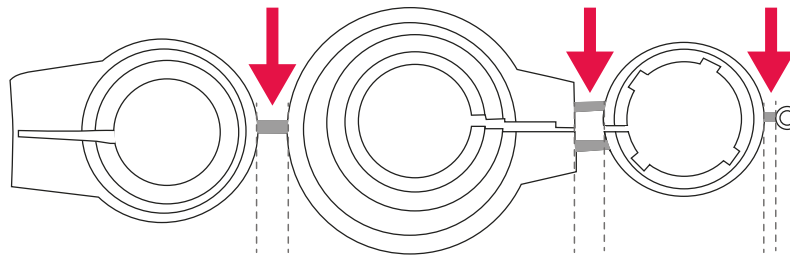

VIGYÁZAT!

Vágásveszély!

A mellékelt adapterek és a szelepemelő-hosszabbító műanyag merevítővel csatlakoznak egymáshoz. A törési pontok szélé éles lehet.

→ Szereléskor ügyeljen arra, nehogy megvágja az ujját!



VIGYÁZAT!

Beszorulásveszély az adapter két fele között!

Az adapterek használatakor a figyelmetlenség sérüléshez vezethet.

→ Szereléskor ügyeljen arra, hogy az ujjai ne szoruljanak be az adapter két fele közé!

További fémadaptereket térítés ellenében vásárolhat partnereinktől. A fém adapterek listáját és a rendelési lehetőségeket az alábbi oldalon találja:

<https://eurotronic.org/produkte/zubehoer/metalladapter/>

10.3 TÁMOGATÁS ÉS KAPCSOLATFELVÉTEL

Technikai támogatásért forduljon hozzánk bizalommal.
Bármilyen kérdés esetén állunk szíves rendelkezésére:

Telefon: +49 (0) 6667 91847-0

E-mail: support@eurotronic.org

Ügyfélszolgálat: **EUROtronic Technology GmbH**
Südweg 1
36396 Steinau-Ulmbach
Németország

10.4 ÁRTALMATLANÍTÁS



INFORMÁCIÓ

A régi készülékek és a használt elemek ingyenes visszavételi lehetőségeivel kapcsolatban a kereskedőtől kérjen tájékoztatást.

A 2012/19/EU európai irányelvek nemzeti jogba való átültetésének időpontjától a következő szabályok érvényesek:

A Comet Zero ZigBee ártalmatlanítása előtt távolítsa el az elemeket.



Az oldalsó szimbólum azt jelenti, hogy a használt elektromos vagy elektronikus készülékeket a törvényi szabályozás alapján a háztartási hulladéktól elkülönítve kell ártalmatlanítani. A használt készüléket adja le a helyi hulladékfeldolgozó átvevőhelyén.



Az elemeket tilos a háztartási hulladék közé tenni! A meghibásodott vagy elhasznált elemeket a 2006/66/EK irányelv és annak módosításai szerint kell újrafeldolgozni. Az elemeket és/vagy a készüléket a rendelkezésre álló gyűjtőberendezések segítségével juttassa vissza.



CSOMAGOLÁS ÁRTALMATLANÍTÁSA:

Vegye figyelembe a csomagolóanyagon lévő jelöléseket a szelektív hulladékgyűjtés során, ezek a következő jelentéssel bíró rövidítéseket (b) és számokat (a) tartalmazzák: 1–7: műanyag / 20–22: papír és karton / 80–98: kompozit anyagok.



A csomagolást típusának megfelelően ártalmatlanítsa. A kartonpapírt és a kartondobozokat a hulladék-papír-gyűjtőbe, a fóliákat pedig az újrahasznosítóba dobja. Ezekre a rendelkezésekre a Comet Zero ZigBee készüléken, a kezelési útmutatóban vagy a csomagoláson található szimbólumok utalnak. A régi készülékek/elemek újrahasznosításával vagy más módon történő hasznosításával Ön is jelentősen hozzájárul környezetünk védelméhez.

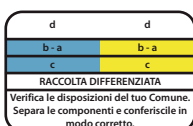

Az embléma csak Olaszországra vonatkozik.

10.5 SZEMÉLYES ADATOK

A Comet Zero ZigBee vagy az ET Home Link gateway ártalmatlanítása előtt törölje az összes személyes adatot az ET HomeLink alkalmazás felhasználói fiókjából.

10.6 EGYSZERŰSÍTETT MEGFELELŐSÉGI NYILATKOZAT



Az EUROtronic Technology GmbH ezúton kijelenti, hogy az ET Home Link gateway és a Comet Zero ZigBee rádióberendezés megfelel a 2014/53/EU irányelvnek. Az EU-megfelelőségi nyilatkozat teljes szövege a következő weboldalon érhető el: <https://eurotronic.org/service/downloads>

10.7 GARANCIANYILATKOZAT

A garanciális időtartam 24 hónap, ami a vásárlás napján kezdődik. A vásárlást igazoló bizonylatot őrizze meg. A garanciális időtartam alatt a meghibásodott energiatakarékos szabályozókat felbélyegzett borítékban lehet elküldeni a szerviz címére. A termék visszaküldése előtt vegye fel a kapcsolatot ügyfélszolgálatunkkal. Ingyenesen kap egy új készüléket, vagy visszakapja a megjavított készüléket. A készülék javítása vagy cseréje esetén nem indul újra a garanciális időtartam. Kérjük, vegye figyelembe, hogy a készülék funkcióira vállalunk garanciát, a készülék és a szeleptest közötti kapcsolaton alapuló működésre nem.

Az alkalmazással kapcsolatos műszaki adatok kizárólag a Heimeier, Junkers Landys+Gyr, MNG, Honeywell Braukmann menetméret (M30x1,5), Oventrop (M30x1,5) Danfoss RA, RAV és RAVL szelepekkel együtt garantálhatók. A készülékkombinációk megtekinthetők weboldalunkon (<https://eurotronic.org/service/faq>). Ha Comet Zero ZigBee készülékét a listán nem szereplő, harmadik féltől származó szelepekkel/adapterekkel használja, a működőképességet a felhasználónak kell biztosítania. Az EUROtronic ezekben az esetekben nem vállal garanciát.

A garanciális időtartam lejárta után is van lehetősége arra, hogy a meghibásodott készüléket felbélyegzett csomagban a megadott címre küldje javítás céljából. A garanciális időtartam letelte után esedékes javítások már nem díjmentesek. Az Ön törvényes jogait nem korlátozza ez a garancia.

| 10.8 GYÁRTÓ

EUROtronic Technology GmbH

Südweg 1
36396 Steinau-Ulmbach
Németország

+49 (0) 6667 91847-0
support@eurotronic.org
www.eurotronic.org



EUROtronic Technology GmbH
Südweg 1 | 36396 Steinau-Ulmbach | Németország
www.eurotronic.org