

Energiesparregler Comet Zero ZigBee -Startset-

GEBRUIKSAANWIJZING



COLOFON

Gebruiksaanwijzing: Energiebesparende regelaar **Comet Zero ZigBee** - Startset -

Fabrikant

EUROtronic Technology GmbH
Südweg 1
36396 Steinau-Ulmbach (D)
Duitsland
www.eurotronic.org

Stand 2024.04
Versie 1.0 / NL

Uitgever

Ingenieurbüro FORMAT GmbH
Ebertstraße 80
26382 Wilhelmshaven (D)
Duitsland
www.format-docu.de

Juridische kennisgeving

Alle merknamen en handelsmerken die in dit document worden genoemd en die worden beschermd door rechten van derden, zijn onbeperkt onderworpen aan de bepalingen van het toepasselijke merkenrecht en de eigendomsrechten van de geregistreerde eigenaars. Houd u aan alle lokale en regionale wet- En regelgeving, evenals aan de veiligheidsvoorschriften die in dit document zijn uiteengezet.

Copyright

De inhoud van dit document is auteursrechtelijk beschermd.
De openbaarmaking, overdracht en andere verspreiding van de inhoud van dit document aan derden, het maken van kopieën, afschriften en andere reproducties, evenals de exploitatie en ander gebruik zijn verboden - Zelfs gedeeltelijk - Zonder de voorafgaande, uitdrukkelijke en schriftelijke toestemming van de auteur.

© 2024 Alle rechten voorbehouden.

INHOUD



Deze gebruiksaanwijzing begeleidt u bij de ingebruikname en het gebruik van uw Comet Zero ZigBee en uw Gateway ET Home Link. Lees deze gebruiksaanwijzing aandachtig door voordat u uw Comet Zero ZigBee en Gateway ET Home Link gebruikt. Bewaar deze gebruiksaanwijzing op een veilige plaats en overhandig alle documenten wanneer u het product doorgeeft aan derden.

1	Veiligheidsinformatie	5
1.1	Weergave van waarschuwingen	5
1.2	Waarschuwingen	6
2	Inhoud van de verpakking	9
3	Overzicht	10
3.1	Beoogd gebruik	10
4	Bedienings- En weergave-elementen	11
4.1	Bedieningselementen	12
4.2	Weergave-elementen Comet Zero ZigBee	13
4.3	Weergave-elementen Gateway ET Home Link	14
5	In gebruik nemen	16
5.1	ET HomeLink-app installeren	17
5.2	Uw Gateway met de app verbinden	18
5.2.1	Uw Gateway toevoegen	18
5.2.2	Netwerk selecteren	19
5.2.3	Uw Gateway op de stroomvoorziening aansluiten	20
5.2.4	Uw Gateway teachen	21
5.2.5	Installatie van uw Gateway voltooien	27
5.3	Uw Comet Zero ZigBee verbinden	28
5.3.1	Comet Zero ZigBee toevoegen	28
5.3.2	Batterijen plaatsen	30
5.3.3	Comet Zero ZigBee teachen	31
5.3.4	Gateway selecteren	32
5.3.5	Op de radiator monteren	34
5.3.6	Aanpassen	36
5.3.7	Comet Zero ZigBee een naam geven en toewijzen	37
6	Bediening en functies	39
6.1	Bedienen van uw Gateway ET Home Link	41
6.2	Bedienen van uw Comet Zero ZigBee	43
6.2.1	Temperatuur in een ruimte instellen	44
6.2.2	Apparaatinstellingen	46
6.2.3	Verwarmingsschema's	47

6.2.4	Afwezigheidsschema	51
6.3	Andere functies van uw Comet Zero ZigBee	55
6.4	ZigBee-verbinding verbreken	57
6.5	Resetten naar fabrieksinstellingen	59
7	Demonteren	61
8	Problemen oplossen	63
9	Reiniging en opslag	65
10	Bijlage	66
10.1	Technische gegevens	66
10.2	Overzicht van de adapters	68
10.3	Ondersteuning en contact	68
10.4	Verwijdering	68
10.5	Persoonlijke gegevens	68
10.6	Vereenvoudigde verklaring van overeenstemming	68
10.7	Garantieverklaring	68
10.8	Fabrikant	68

1 VEILIGHEIDSINFORMATIE

Naast de veiligheidsinformatie in deze gebruiksaanwijzing, moeten alle andere beschikbare bronnen in acht worden genomen.

De in de schriftelijke toelichtingen van het **beoogde gebruik** gedefinieerde toepassingsgebieden moeten in acht worden genomen.

1.1 WEERGAVE VAN WAARSCHUWINGEN

De in deze gebruiksaanwijzing gebruikte waarschuwingen hebben de volgende betekenis:



WAARSCHUWING!

Ernstig letsel of de dood kan het gevolg zijn als waarschuwingen met dit signaalwoord worden genegeerd.

→ Waarschijnlijkheid van optreden: mogelijk



VOORZICHTIG!

Matig tot licht persoonlijk letsel kan ontstaan als waarschuwingen met dit signaalwoord worden genegeerd.

→ Waarschijnlijkheid van optreden: mogelijk



BELANGRIJK!

Er kan materiële schade ontstaan als waarschuwingen met dit signaalwoord worden genegeerd.

→ Waarschijnlijkheid van optreden: mogelijk



INFORMATIE

Bevat aanvullende informatie.

1.2 WAARSCHUWINGEN

Tijdens het gebruik van uw Comet Zero ZigBee en de bijbehorende componenten, kunnen zich gevaren voordoen die kunnen worden voorkomen door de volgende waarschuwingen in acht te nemen.



WAARSCHUWING!

Gevaar voor elektrische schokken!

Onjuiste omgang met het product kan leiden tot letsel.

- Open of repareer uw gateway nooit.
- Raak blote contacten van uw gateway nooit aan met metalen voorwerpen.
- Plaats de gateway in de buurt van een gemakkelijk toegankelijk stopcontact.
- Sluit de voedingseenheid van uw gateway nooit aan of koppel deze nooit los met natte handen.



WAARSCHUWING!

Levensgevaar en gevaar voor ongevallen voor kleuters, kinderen en huisdieren!

Er bestaat gevaar voor verstikking door uw Comet Zero ZigBee, uw Gateway ET Home Link, de batterijen en het verpakkingsmateriaal.

- Laat kinderen en huisdieren nooit zonder toezicht achter met uw Comet Zero ZigBee, uw Gateway ET Home Link of het verpakkingsmateriaal. Kinderen onderschatten de gevaren. Houd kinderen uit de buurt van uw Comet Zero ZigBee, uw Gateway ET Home Link en het verpakkingsmateriaal.
- Houd batterijen uit de buurt van kinderen. Zoek onmiddellijk medische hulp als batterijen zijn ingeslikt.



VOORZICHTIG!

Brandwonden door hete radiatorkraan!

Aanraking kan brandwonden aan de hand veroorzaken.

- Laat de radiator vóór montage, demontage of fouten verhelpen aan uw apparaat afkoelen.
- Draag beschermende handschoenen.



VOORZICHTIG!

Verwondingsgevaar door ontploffende of lekkende batterijen!

Onjuiste omgang met batterijen kan tot ontploffing leiden.

- Gebruik uitsluitend het opgegeven type batterij.
- Probeer nooit om niet-oplaadbare batterijen op te laden.
- Schakel het apparaat uit en verwijder de batterijen als u het apparaat langere tijd niet gebruikt.
- Verwarm batterijen niet en gooi batterijen niet in open vuur of in het water.
- Plaats batterijen niet in direct zonlicht.
- Bescherm batterijen tegen overmatige verhitting.
- Sluit batterijen niet kort.
- Haal batterijen nooit uit elkaar.
- Gebruik geen nieuwe en gebruikte batterijen door elkaar.
- Let bij het plaatsen van de batterijen op de juiste polariteit (+/-).
- Voordat u de batterijen plaatsen reinigt u de batterijen en de contacten in het apparaat.
- Vermijd contact van batterijzuur met huid, ogen en slijmvliezen.
- Spoel in geval van contact met accuzuur de getroffen gebieden onmiddellijk met schoon water en zoek medische hulp.
- Verwijder lege batterijen uit het apparaat.
- Verwijder de batterijen uit het apparaat voordat u het apparaat afvoert.
- Onjuiste omgang met batterijen kan gevaar opleveren voor uw gezondheid en het milieu. Batterijen kunnen giftige en milieubelastende zware metalen bevatten (Cd = cadmium, Hg = kwik, Pb = lood). Daarom is een gescheiden verwijdering en recycling van oude batterijen van essentieel belang voor het milieu en de gezondheid.



VOORZICHTIG!

Gevaar voor letsel door storing!

Storingen kunnen letsel veroorzaken.

- Voer reparatie aan uw Comet Zero ZigBee of uw Gateway ET Home Link nooit zelf uit.
- Open uw Comet Zero ZigBee of uw Gateway ET Home Link niet.
- Sluit de aansluitklemmen van uw Comet Zero ZigBee en uw Gateway ET Home Link niet kort.
- Voer geen wijzigingen of aanpassingen aan uw Comet Zero ZigBee of uw Gateway ET Home Link uit.
- Bedien uw Comet Zero ZigBee of uw Gateway ET Home Link niet als er zichtbare schade is.
- Neem in geval van een fout contact op met de klantenservice.



BELANGRIJK!

Materiële schade en storing mogelijk!

Uw Comet Zero ZigBee en uw Gateway ET Home Link kunnen worden gebruikt door kinderen van 8 jaar en ouder en mensen met verminderde fysieke, zintuiglijke of mentale vermogens of een gebrek aan ervaring en kennis, als zij onder toezicht staan of geïnstrueerd zijn over het veilige gebruik van de apparaten en de daaruit resulterende gevaren begrijpen.

- Kinderen mogen niet met uw Comet Zero ZigBee en uw Gateway ET Home Link spelen.
- Reiniging en gebruikersonderhoud mogen niet door kinderen zonder toezicht worden uitgevoerd.



BELANGRIJK!

Materiële schade en storing mogelijk!

Omgevingsinvloeden kunnen de functies van uw Comet Zero ZigBee en uw Gateway ET Home Link beïnvloeden.

- Houd uw Comet Zero ZigBee en Gateway ET Home Link uit direct zonlicht.
- Gebruik uw Comet Zero ZigBee en uw Gateway ET Home Link in een droge en stofvrije omgeving.



BELANGRIJK!

Materiële schade en storing mogelijk!

Beschadigde onderdelen en/of storingen zorgen ervoor dat uw Comet Zero ZigBee en uw Gateway ET Home Link niet goed functioneren.

- Als materiële schade en/of storingen optreden, neemt u contact op met de klantenservice van Eurotronic Technology GmbH.

2 INHOUD VAN DE VERPAKKING

Controleer de omvang van de levering vóór ingebruikname van uw Comet Zero ZigBee -Startset- op volledigheid en zichtbare en technische gebreken.

- 2× energiebesparende regelaar Comet Zero ZigBee
- 1× Gateway ET Home Link
- 1× netsnoer voor Gateway
- 1× snelstartgids
- 2× adapterset (Danfoss RA / RAV / RAVL)
- 2× bout en 2× moer voor adapter
- 4× batterijen AA/LRG

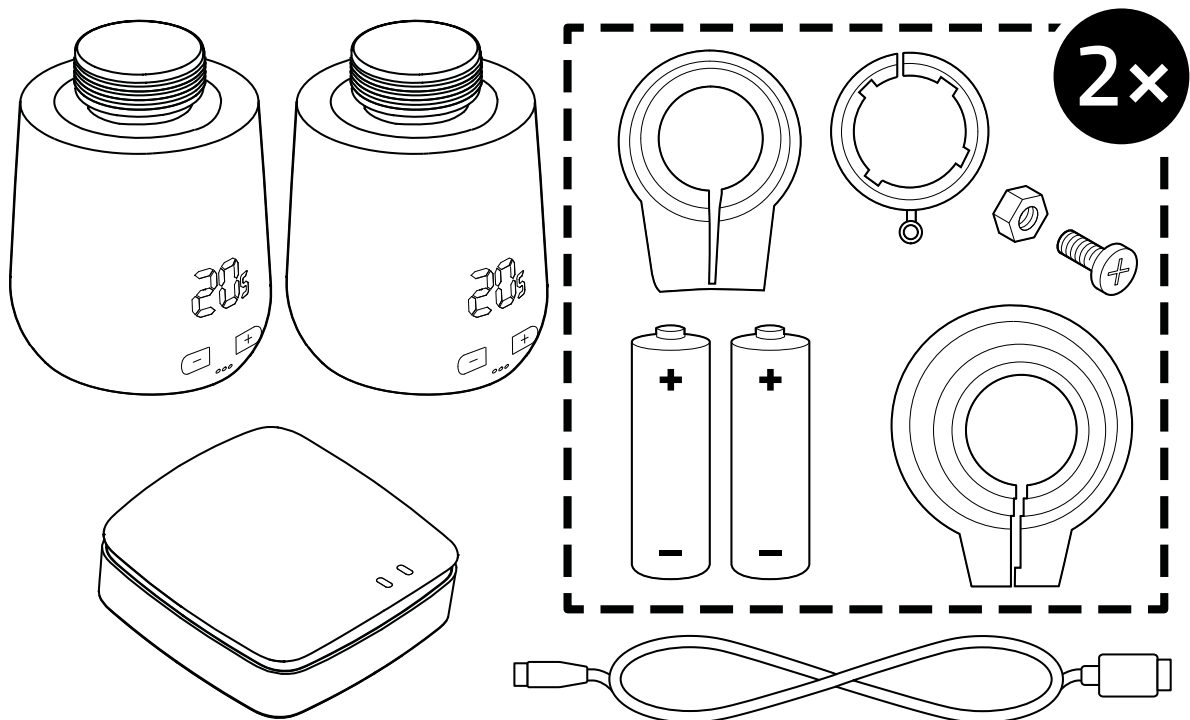

BELANGRIJK!

Materiële schade en storing mogelijk!

Beschadigde onderdelen en/of storingen zorgen ervoor dat uw Comet Zero ZigBee en uw Gateway ET Home Link niet goed functioneren.

- ➔ Als materiële schade en/of storingen optreden, neemt u contact op met de klantenservice van Eurotronic Technology GmbH.

*Bij gebruik van de RAV-adapter hebt u de RAV-pen nodig om de klepstoter te verlengen.

3 OVERZICHT

Bedankt voor het kiezen van een product van EUROtronic Technology GmbH. Uw Comet Zero ZigBee is een met de draadloze standaard ZigBee uitgeruste energiebesparende regelaar voor de radiator met een moderne en eenvoudige bediening. Hij wordt verbonden met uw Gateway ET Home Link en regelt automatisch uw kamertemperatuur volgens uw wensen en is configureerbaar, rechtstreeks op de regelaar of gemakkelijk via uw smartphone met behulp van de ET HomeLink-app. Uw Comet Zero ZigBee helpt u om uw verwarmingskosten effectief te verlagen.

Ontwikkeling en productie zijn 100 % "Made in Germany", wat de hoogste kwaliteit en technologie garandeert. Deze gebruiksaanwijzing helpt u om uw Gateway ET Home Link en uw Comet Zero ZigBee eenvoudig en snel in gebruik te nemen.



INFORMATIE

De afbeeldingen in deze gebruiksaanwijzing dienen ter illustratie en zijn niet noodzakelijkerwijs op schaal. Productnamen en pictogrammen op schermafbeeldingen kunnen van het eigenlijke product afwijken. EUROtronic Technology GmbH behoudt zich het recht voor om het ontwerp of de afmetingen zonder voorafgaande kennisgeving te wijzigen.

3.1 BEOOGD GEBRUIK

Uw Comet Zero ZigBee wordt gebruikt om een radiatorkraan binnenshuis te regelen. Ongeoorloofde wijzigingen, modificaties en reparaties zijn verboden. Gebruik geen oplaadbare batterijen.

Uw Gateway ET Home Link dient als centrale interface tussen de ET HomeLink-app en de verbonden Comet Zero ZigBee. Uw Gateway ET Home Link gebruikt de draadloze interfaces ZigBee en wifi om met andere apparaten te communiceren.



INFORMATIE

De Gateway ET Home Link kan alleen voor de besturing van de Comet Zero ZigBee worden gebruikt. Andere ZigBee apparaten worden niet ondersteund en worden door uw Gateway ET Home Link afgewezen.

Gebruik uw Gateway ET Home Link en uw Comet Zero ZigBee alleen binnenshuis.

Elk ander gebruik dan beschreven in deze gebruiksaanwijzing is niet in overeenstemming met het beoogde gebruik en leidt tot uitsluiting van garantie en aansprakelijkheid. Ongeoorloofde wijzigingen, modificaties en reparaties zijn verboden. Uw Comet Zero ZigBee en uw Gateway ET Home Link zijn uitsluitend voor privégebruik bedoeld.

4 BEDIENINGS- EN WEERGAVE- ELEMENTEN

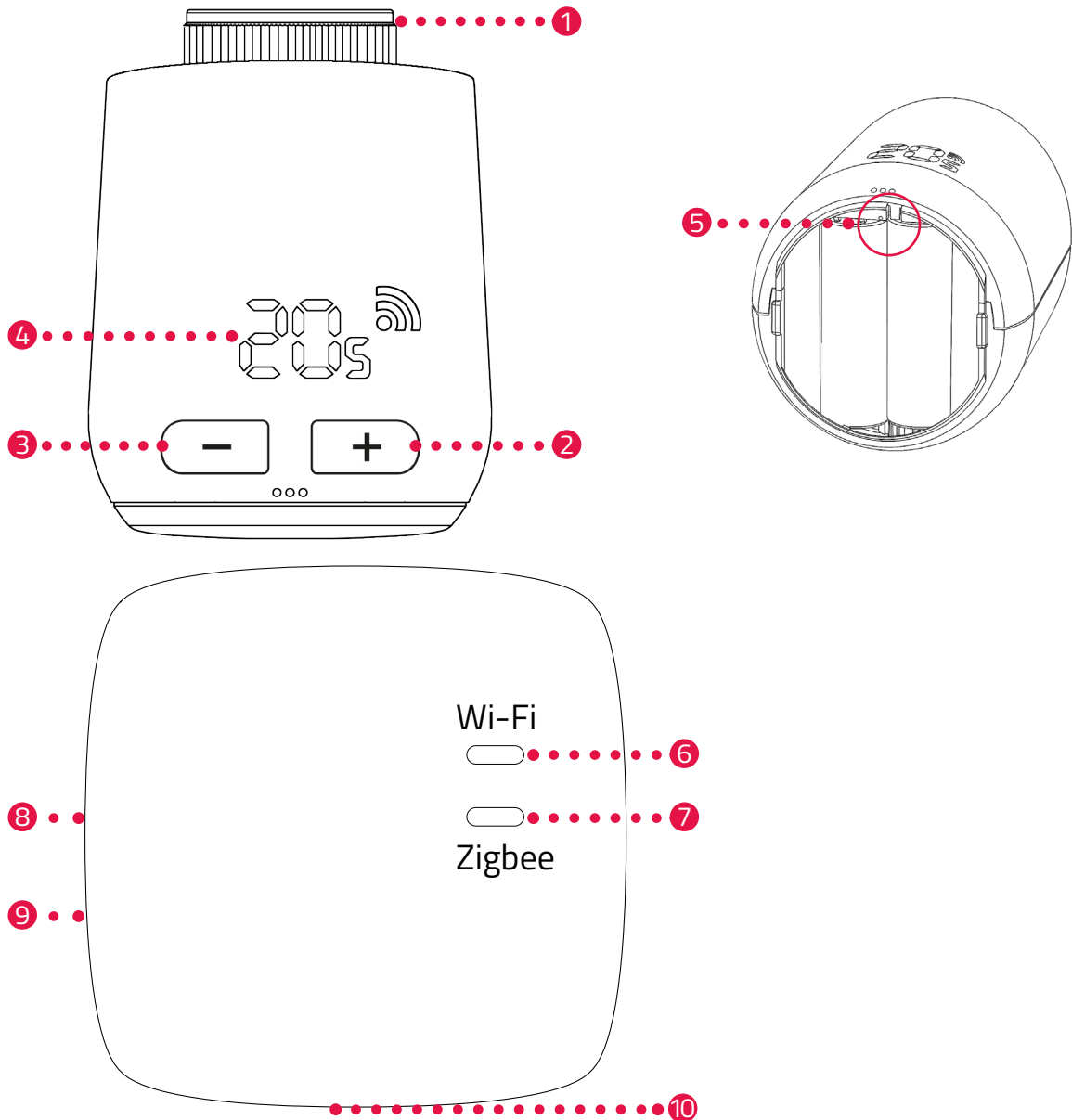

Het volgende gedeelte beschrijft de bedienings- en weergave-elementen van uw Comet Zero ZigBee en uw Gateway ET Home Link.



- | | | | |
|---|-------------------------------|----|-------------------------------|
| 1 | Wartelmoer | 6 | Led wifi |
| 2 | Knop + (temperatuur verhogen) | 7 | Led ZigBee |
| 3 | Knop - (temperatuur verlagen) | 8 | Reset-knop (op de achterkant) |
| 4 | Display | 9 | NFC-contactoppervlak |
| 5 | Reset-knop | 10 | Micro-USB-aansluiting |

4.1 BEDIENINGSELEMENTEN

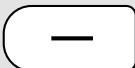
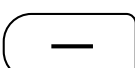
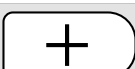
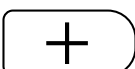



COMET ZERO ZIGBEE

Knop	Actie	Functie
	Kort indrukken	Verlagen van de temperatuur met 0,5 °C.
	Indrukken en ingedrukt houden	Verlagen van de temperatuur met 0,5 °C, vervolgens verlagen van de temperatuur met 0,5 °C elke 0,5 sec. totdat de laagste temperatuur bereikt is of u de knop loslaat.
	Kort indrukken	Verhogen van de temperatuur met 0,5 °C.
	Indrukken en ingedrukt houden	Verhogen van de temperatuur met 0,5 °C, vervolgens verhogen van de temperatuur met 0,5 °C elke 0,5 sec. totdat de hoogste temperatuur bereikt is of u de knop loslaat.
Reset-knop	Indrukken en ingedrukt houden gedurende 5 sec.	Uw Comet Zero ZigBee reageert op het verwijderen van invoer van de Gateway (exclusie).
Reset-knop	Indrukken en ingedrukt houden gedurende 10 sec.	Uw Comet Zero ZigBee wordt naar de fabrieksinstellingen gereset.
	Beide knoppen indrukken en gedurende 3 sec. ingedrukt houden	Knopvergrendeling activeren / deactiveren.
	Display geeft Ad aan, beide knoppen indrukken en gedurende 3 sec. ingedrukt houden	Aanpassing starten.

GATEWAY ET HOME LINK

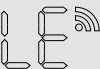
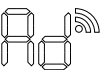
Knop	Actie	Functie
	Knop indrukken en 5 sec. ingedrukt houden	Gateway ET Home Link wordt gereset.

4.2 WEERGAVE-ELEMENTEN COMET ZERO ZIGBEE

Symbol	Naam	Functie
	Radiosymbol	Geeft een bestaande radioverbinding of een koppelingsproces aan. Als het niet symbool wordt weergegeven, is er een geen radioverbinding.
	Koppelingsmodus (inclusie)	Geeft de actieve koppelingsmodus aan om het apparaat met een Gateway te verbinden.
	Ontkoppelingsmodus (exclusie)	Geeft de actieve ontkoppelingsmodus aan om het apparaat van een Gateway los te koppelen.
	Aanpassing	Geeft aan dat de aanpassing aan de radiatorkraan kan worden gestart.
	Animatie	Geeft aan dat de aanpassing actief is, het proces kan even duren.
	Animatie	Geeft aan dat de knopvergrendeling geactiveerd of gedeactiveerd is.
	Batterij bijna leeg	Geeft aan dat het batterijniveau lager dan 25 % is.
	Foutmelding	Geeft aan dat de ontkoppeling van het apparaat van de Gateway (exclusie) mislukt is.
	Foutmelding	Geeft aan dat de koppeling van het apparaat aan de Gateway (inclusie) mislukt is.
	Foutmelding	Geeft aan dat fout E1 is opgetreden, zie  paragraaf 8 Problemen oplossen op pagina 60.
	Foutmelding	Geeft aan dat fout E3 is opgetreden, zie  paragraaf 8 Problemen oplossen op pagina 60.

4.3 WEERGAVE-ELEMENTEN GATEWAY ET HOME LINK

LED WIFI

Status	Kleur	Functie
Teachmodus	Knippert groen/geel	De teachmodus is actief. Uw Gateway kan aan de app worden toegevoegd.
Verbinding tot stand brengen	Knippert 2x achter elkaar groen/geel	Uw Gateway maakt verbinding met de server.
Gebruikstoestand	Brandt groen/geel	Uw Gateway bevindt zich in de normale gebruikstoestand.
Gegevensoverdracht	Knippert één keer kort groen/geel	Uw Gateway verzendt of ontvangt gegevens.
Update	Brandt oranje	Update van uw gateway of een verbonden Comet Zero ZigBee wordt uitgevoerd.
Reset	Knippert 2x rood	Uw Gateway wordt naar de fabrieksinstellingen gereset.
Fouttoestand C1	Knippert elke 2 seconden 1x rood	Het wifi-wachtwoord is verkeerd ingevoerd in de app. Uw Gateway kan geen verbinding maken met het wifi-netwerk.
Fouttoestand C2	Knippert elke 2 seconden 2x rood	De wifi-verbinding is onderbroken.
Fouttoestand C3	Knippert elke 2 seconden 3x rood	De wifi-verbinding bestaat, maar de verbinding met de server ontbreekt.

LED ZIGBEE

Status	Kleur	Functie
Zoeken	Knippert elke 2 seconden kort geel/groen	Uw Gateway zoekt naar beschikbare ZigBee-apparaten.
Verbinding tot stand brengen	Knippert snel geel/groen	Het ZigBee-netwerk wordt opgebouwd.
Normale werking	Brandt geel/groen	Uw Gateway bevindt zich in de normale gebruiksmodus.
Gegevensoverdracht	Knippert 1× kort geel/groen	Uw Gateway verzendt of ontvangt gegevens.
Update	Brandt oranje	Update van uw Gateway of een verbonden Comet Zero ZigBee.
Reset	Knippert 2× rood	Uw Gateway wordt naar de fabrieksinstellingen gereset.
Fouttoestand	Brandt rood	Fout in het ZigBee-netwerk.

5 IN GEBRUIK NEMEN

Vóór montage moet u de volgende voorbereidingen treffen:

- Installeer de **ET HomeLink**-app op uw smartphone.
- Verbind uw Gateway ET Home Link met de app.
- Verbind uw Comet Zero ZigBee met uw Gateway.

Het verbindingsproces van ZigBee-apparaten wordt inclusie genoemd. Verwijdering uit het netwerk wordt exclusie genoemd. Beide processen moeten door uw Gateway ET Home Link worden geïnitieerd.

Gedrag in het ZigBee-netwerk

Uw Comet Zero ZigBee kan aan een ZigBee-netwerk worden toegevoegd om met andere ZigBee-gecertificeerde apparaten en/of toepassingen van andere fabrikanten te communiceren.

Alle niet batterijgevoede netwerkknooppunten (nodes), ongeacht de fabrikant, fungeren als repeaters en verbeteren de betrouwbaarheid van het draadloze ZigBee-netwerk.

Netwerkbeveiliging

Uw Comet Zero ZigBee kan versleuteld met andere ZigBee-apparaten communiceren als deze eveneens versleutelde communicatie ondersteunen. Als dit niet het geval is, communiceert uw Comet Zero ZigBee onversleuteld.

De volgende paragrafen beschrijven de procedure aan de hand van de **ET HomeLink**-app voor het Android-besturingssysteem. De procedure kan bij het besturingssysteem iOS afwijken.



INFORMATIE

De volgende schermafbeeldingen tonen de app op het moment van publicatie van deze gebruiksaanwijzing. Nieuwere versies van de app kunnen qua uiterlijk en inhoud verschillen. Houd er rekening mee dat de schermafbeeldingen optisch kunnen afwijken van uw producten.

5.1 ET HOMELINK-APP INSTALLEREN

1. Download de **ET HomeLink**-app van Google Play (Android) of de App Store (iOS).
2. Installeer de app op uw smartphone.

Systemvereisten:

Android vanaf versie 6.0

iOS vanaf versie 13

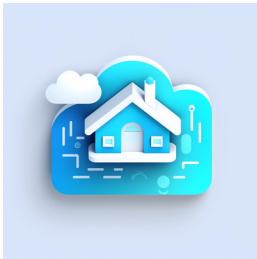

INFORMATIE

Tijdens de eerste installatie van de app wordt u gevraagd of u de app toestemming geeft om toegang te krijgen tot functies op uw smartphone. Geef toegang om de volledige functionaliteit van uw Comet Zero ZigBee te gebruiken.

3. Open de app op uw smartphone en volg de instructies.
4. Maak een nieuwe gebruikersaccount aan om de app te gebruiken. Houd er rekening mee dat bestaande gebruikersaccounts van Eurotronic Smart Living 2.0 niet compatibel zijn.
→ De hoofdweergave **Mijn huis** wordt weergegeven.

5.2 UW GATEWAY MET DE APP VERBINDEN

De volgende paragrafen beschrijven het toevoegen van uw Gateway ET Home Link in de app.

5.2.1 UW GATEWAY TOEVOEGEN

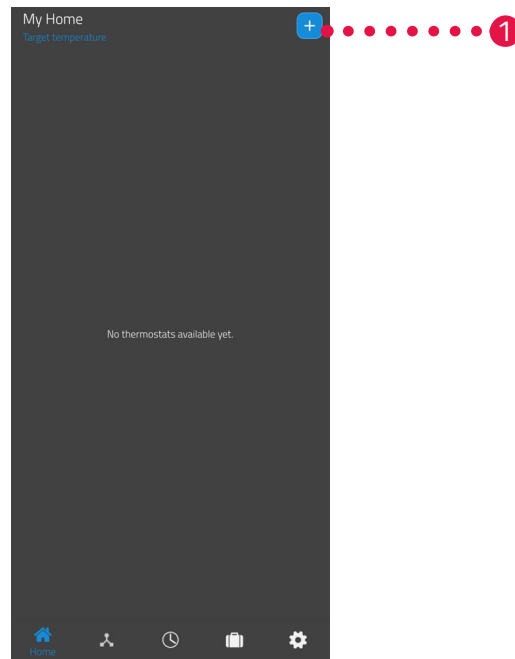

1. Tik op de knop  om een nieuw apparaat toe te voegen.

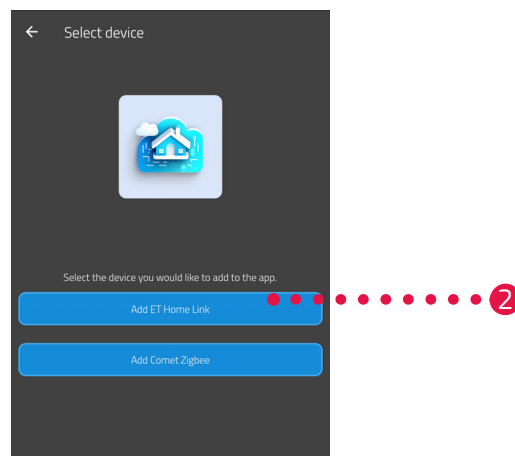

2. Tik op de knop **ET Home Link toevoegen**.
3. Volg daarna de weergegeven actiestappen van de installatiewizard voor de eerste ingebruikname van uw Gateway ET Home Link.

5.2.2 NETWERK SELECTEREN

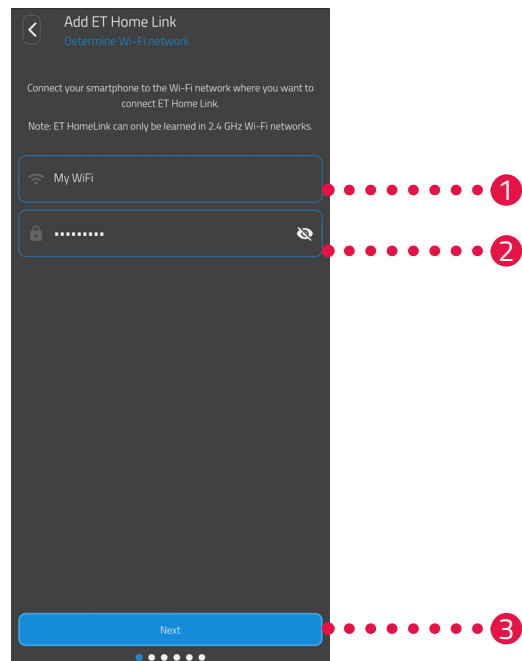

1. Het wifi-netwerk waarmee uw smartphone is verbonden, wordt automatisch weergegeven. U kunt uw Gateway ET Home Link indien nodig met een ander wifi-netwerk verbinden. Sluit hiervoor de app af en verbind uw smartphone met het gewenste wifi-netwerk.



INFORMATIE

Om ervoor te zorgen dat uw wifi in het veld Mijn wifi-netwerk wordt weergegeven, moet aan de volgende voorwaarden zijn voldaan:

- Uw wifi-netwerk moet in het frequentiebereik 2,4 GHz uitzenden. Als uw router alleen het 5 GHz-frequentiebereik ondersteunt, is het gebruik van uw Comet Zero ZigBee niet mogelijk. Verdere informatie vindt u in de gebruiksaanwijzing voor uw router.
- De locatiedetectie (gps) van uw smartphone moet geactiveerd zijn.
- De **ET HomeLink**-app heeft toestemming nodig om toegang te krijgen tot uw locatie (gps). Pas deze instelling indien nodig in uw smartphone aan. Verdere informatie vindt u in de gebruiksaanwijzing voor uw smartphone.

2. Voer het wachtwoord van uw draadloze netwerk in het invoerveld in. Let op de juiste schrijfwijze van uw wachtwoord. De app controleert het wachtwoord van uw wifi niet. Als het wachtwoord verkeerd wordt ingevoerd, gaat het installatieproces nog steeds door, maar kan de verbinding met uw Gateway ET Home Link niet tot stand worden gebracht.
3. Tik op de knop **Volgende**.

5.2.3 UW GATEWAY OP DE STROOMVOORZIENING AANSLUITEN

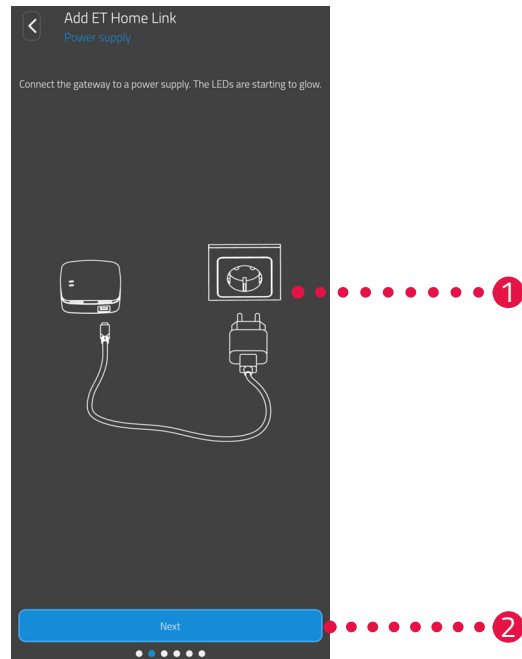

1. Sluit uw Gateway ET Home Link met de micro USB-kabel en een geschikte USB-netadapter zoals afgebeeld op een geschikt stopcontact aan.



INFORMATIE

Bij de levering is geen USB-lichtnetadapter inbegrepen. Gebruik een geschikt USB-lichtnetadapter met de volgende technische specificaties:
- Uitgang: 5 V DC, 1 A

2. Tik op de knop **Volgende**.

5.2.4 UW GATEWAY TEACHEN

Uw Gateway ET Home Link bevindt zich nu automatisch in de teachmodus. In de teachmodus brandt de led ZigBee continu groen/geel en knippert de led Wifi groen/geel.



INFORMATIE

Als de leds een andere status weergeven, reset u uw Gateway ET Home Link naar de fabrieksinstellingen (zie  paragraaf **6.5 Resetten naar fabrieksinstellingen op pagina 58**) en herhaalt u het proces.

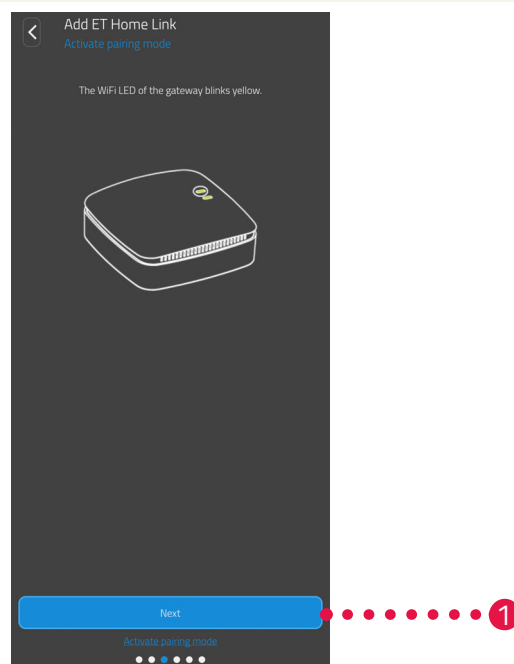

1. Tik op de knop **Volgende**.

Comet Zero ZigBee -Startset- In gebruik nemen

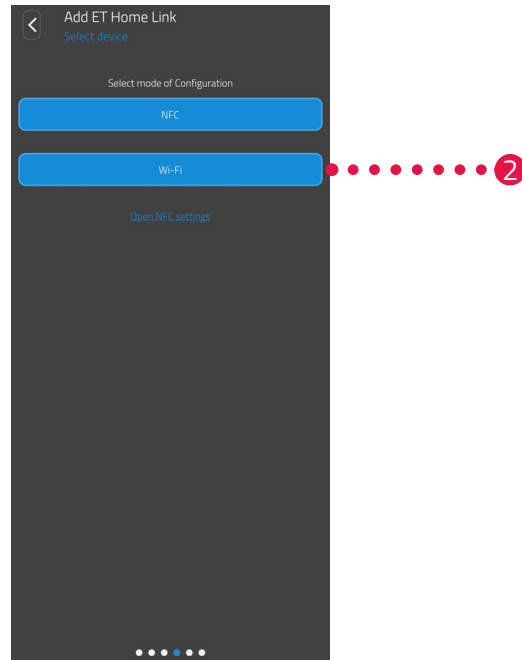

2. Tik op de gewenste teachmethode:
NFC, verder in paragraaf **Teachen met NFC op pagina 23**
Wifi, verder in paragraaf **Teachen met wifi op pagina 25**

TEACHEN MET NFC

Na het selecteren van de optie **NFC** volgt u de verdere instructies. Via NFC ("near field communication", een contactloze communicatiemethode op korte afstand,) kunnen compatibele apparaten in de buurt draadloos gegevens uitwisselen.



INFORMATIE

Voorwaarde voor het gebruik van de teachmethode NFC is dat uw smartphone de functie NFC ondersteunt en de functie in uw smartphone geactiveerd is. Verdere informatie vindt u in de gebruiksaanwijzing voor uw smartphone.

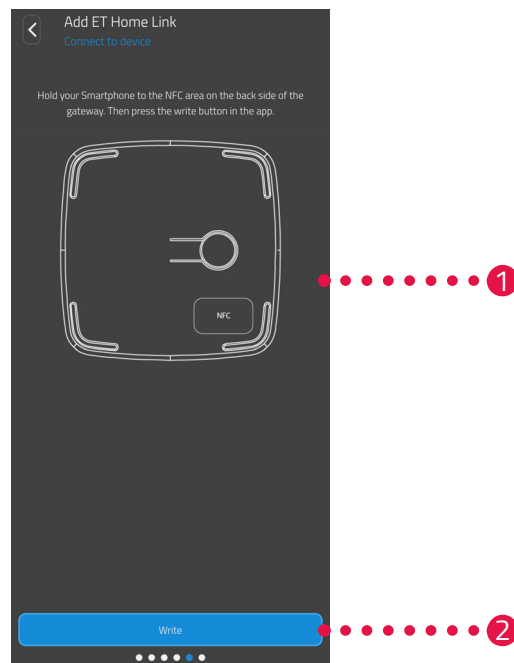

1. Plaats het NFC-contactoppervlak van uw smartphone (achterkant) zoals afgebeeld op het NFC-contactoppervlak van uw Gateway ET Home Link.
2. Tik op de knop **Schrijven**.

- De configuratiegegevens worden van uw smartphone naar uw Gateway ET Home Link overgedragen.

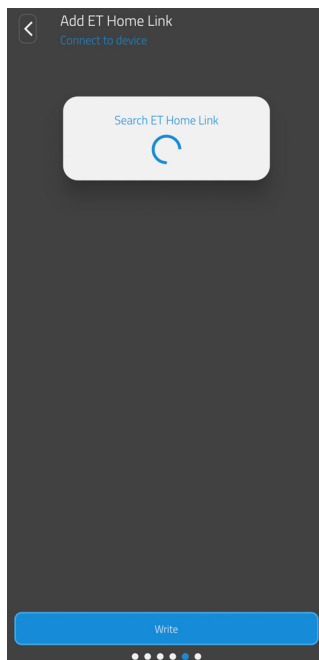

3. Wacht totdat het installatieproces voltooid is.



4. Nadat de installatie is voltooid, tikt u op de knop **Volgende**.

TEACHEN MET WIFI

Nadat u optie **Wifi** heeft geselecteerd, volgt u de verdere instructies.

Het proces verschilt afhankelijk van het gebruikte besturingssysteem (Android, iOS) op uw smartphone. De volgende actiestappen beschrijven de procedure voor Android.

Met het besturingssysteem iOS is de wifi-installatie (actiestappen 1 - 4) geautomatiseerd.

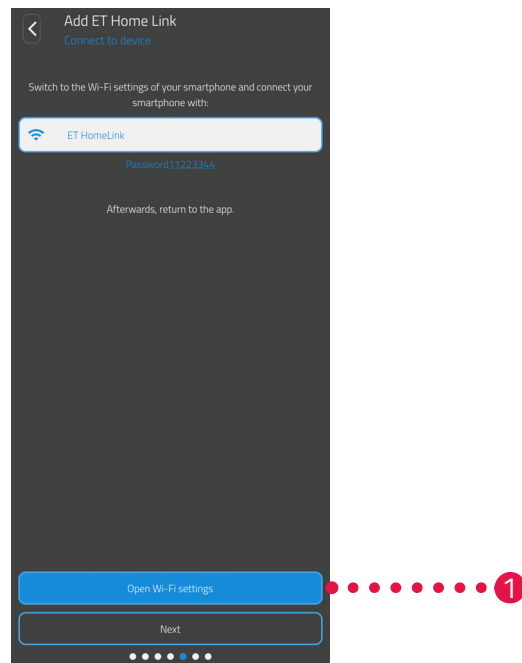

1. Tik op de knop **Naar de wifi-instellingen**.
→ De wifi-instellingen van uw smartphone worden weergegeven.
2. Tik op de wifi **ET Home Link**.
3. Voer, indien nodig, het standaardwachtwoord voor de wifi **ET Home Link** in: **11223344**
4. Ga terug naar de **ET HomeLink**-app.

Comet Zero ZigBee -Startset- In gebruik nemen

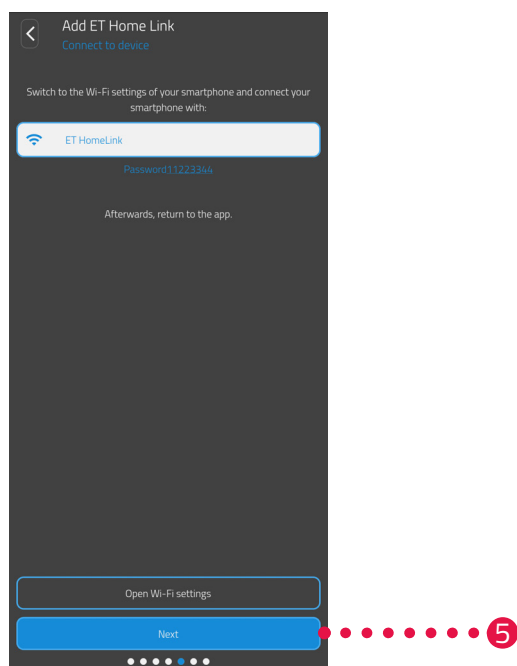

5. Tik op de knop **Volgende**.

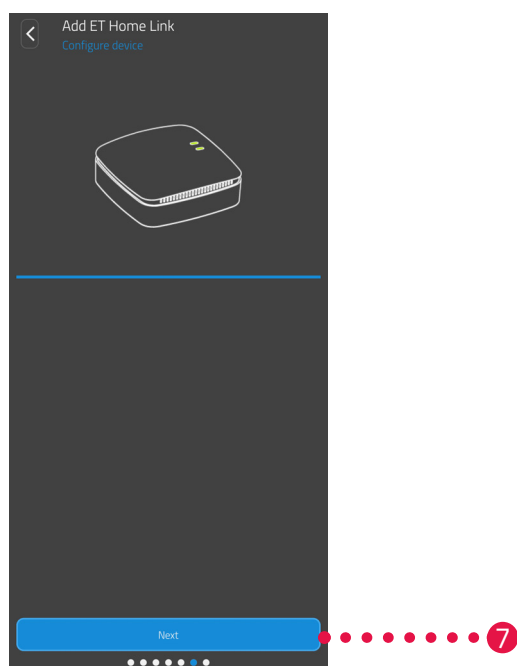

6. Wacht totdat het installatieproces voltooid is.

7. Nadat de installatie is voltooid, tikt u op de knop **Volgende**.

5.2.5 INSTALLATIE VAN UW GATEWAY VOLTOOIEN

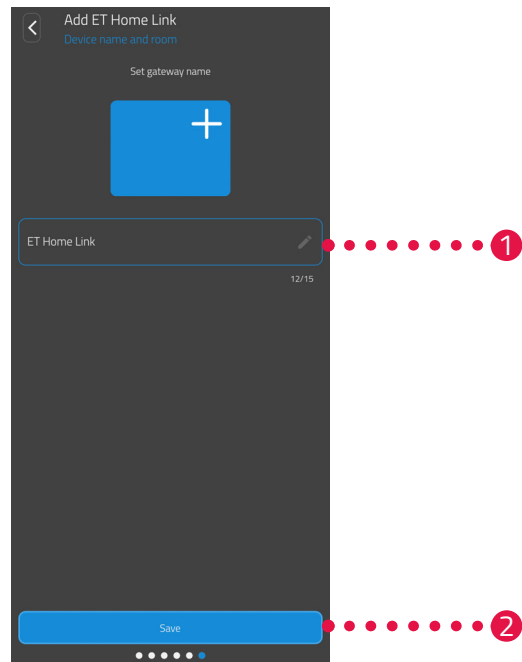

1. Wijs een unieke naam toe voor uw Gateway ET Home Link. De naam wordt in de app weergegeven.
2. Tik op de knop **Opslaan**.
 - ➔ U hebt de installatie van uw Gateway ET Home Link succesvol voltooid. In de volgende actiestap wordt uw Comet Zero ZigBee met uw Gateway ET Home Link verbonden.

5.3 UW COMET ZERO ZIGBEE VERBINDEN

De volgende paragrafen beschrijven het toevoegen van uw Comet Zero ZigBee aan de Gateway en de app.

5.3.1 COMET ZERO ZIGBEE TOEVOEGEN

Zorg ervoor dat aan de volgende vereisten wordt voldaan:

- Uw Gateway ET Home Link is geïnstalleerd.

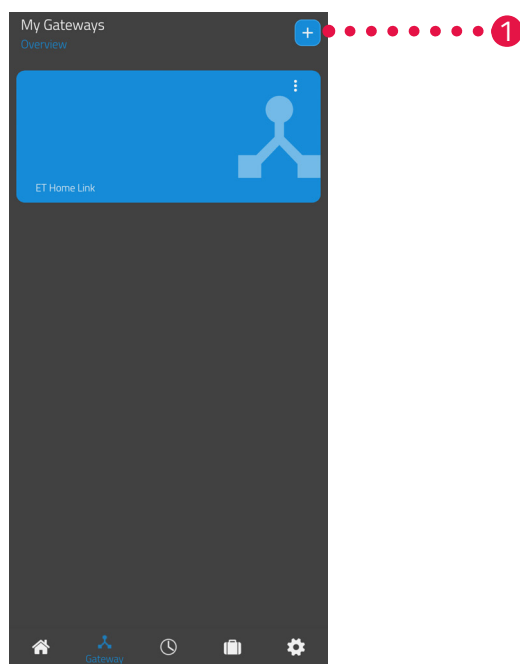

1. Tik op de knop + om een nieuw apparaat toe te voegen.

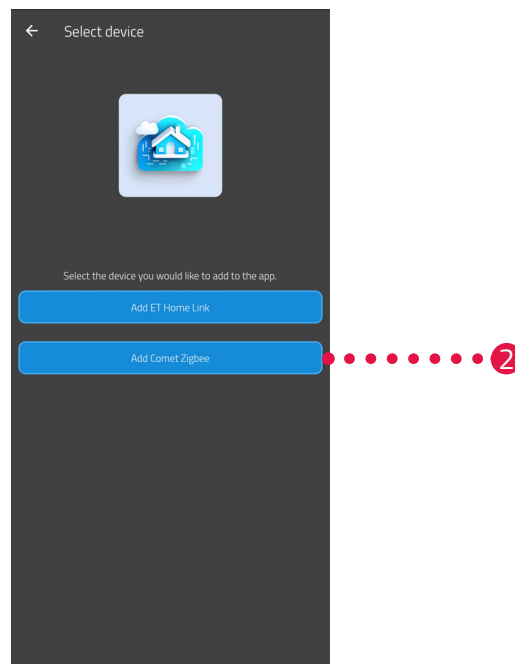

2. Tik op de knop **Comet Zero ZigBee toevoegen**.
3. Volg daarna de weergegeven actiestappen van de installatiewizard voor de eerste ingebruikname van uw Comet Zero ZigBee.



INFORMATIE

Als er fouten optreden (bijv. **C1**), druk dan op **knop -** of **knop +** om de foutmelding te bevestigen en het proces te herhalen.

4. Indien nodig, kunt u via de hierboven beschreven weg meer apparaten toevoegen.

5.3.2 BATTERIJEN PLAATSEN

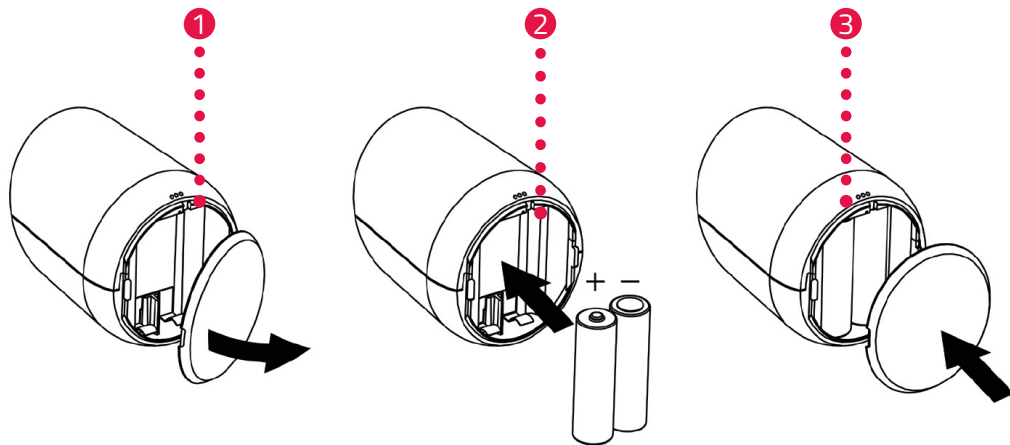

1. Open het klepje van het batterijvak.
2. Plaats de meegeleverde batterijen zoals afgebeeld.
Let op de juiste polariteit en gebruik geen oplaadbare batterijen!
3. Sluit het klepje van het batterijvak.
 - Het klepje van het batterijvak klikt hoorbaar vast.
 - Im Display wird **PA** angezeigt.



INFORMATIE

Als het display geen **PA** weergeeft, reset u uw Comet Zero ZigBee naar de fabrieksinstellingen (zie [paragraaf 6.5 Resetten naar fabrieksinstellingen op pagina 58](#)) en herhaalt u het proces.

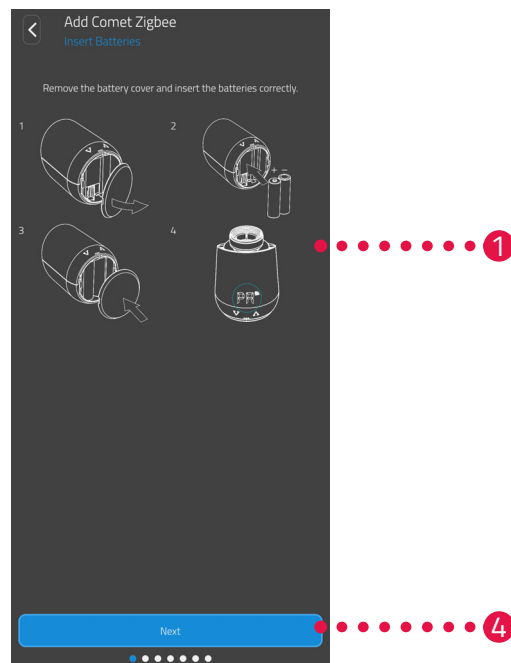

4. Tik op de knop **Volgende**.

5.3.3 COMET ZERO ZIGBEE TEACHEN

Op het display van uw Comet Zero ZigBee wordt **PA** weergegeven en het radiosymbool knippert. Vervolgens wordt op het display een aftelling weergegeven.

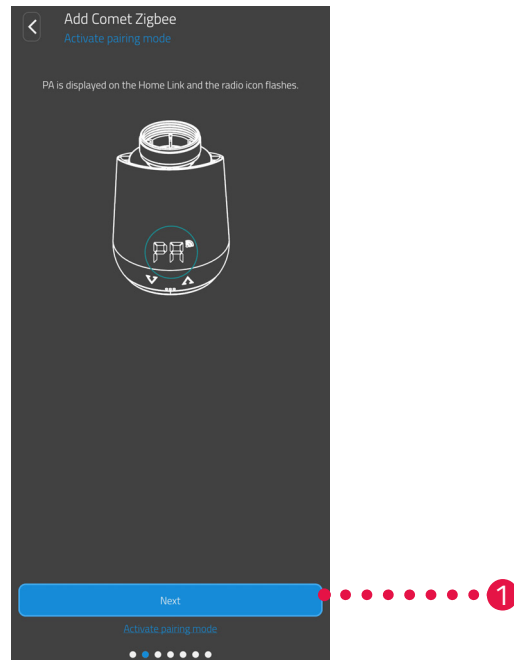

1. Tik op de knop **Volgende**.



INFORMATIE

Als er fouten optreden (bijv. **C1**), druk dan op **knop -** of **knop +** om de foutmelding te bevestigen en het proces te herhalen.

5.3.4 GATEWAY SELECTEREN

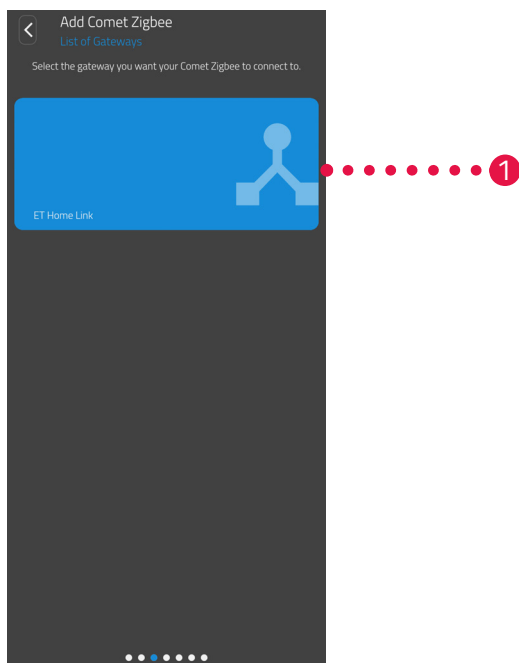

1. Tik op de gewenste Gateway (bijv. Gateway ET Home Link).

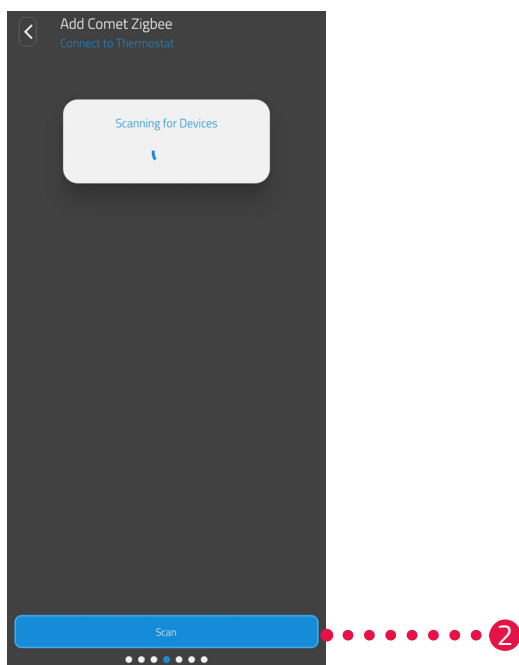

2. Tik op de knop **Thermostaat zoeken** om uw Comet Zero ZigBee aan de geselecteerde Gateway toe te voegen.
 - Als het proces succesvol is, wordt er een melding weergegeven.
 - Uw Comet Zero ZigBee beweegt naar de montagepositie en geeft een overeenkomstige animatie op het display weer.



INFORMATIE

Als er fouten optreden (bijv. **C1**), drukt u op de **knop -** of **knop +** om de foutmelding te bevestigen en het proces te herhalen.

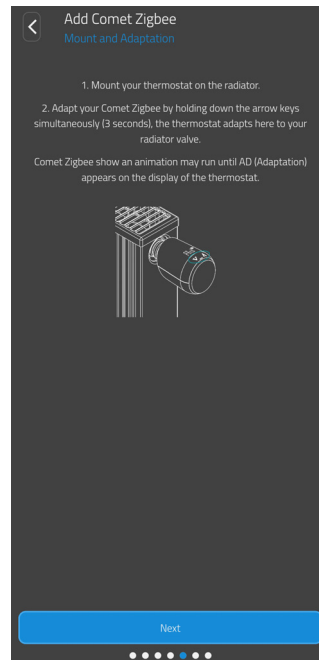

3. Als op het display **Ad** wordt weergegeven, monteert u uw Comet Zero ZigBee op uw radiator (zie  paragraaf **5.3.5 Op de radiator monteren op pagina 34**) en tik op de knop **Volgende**.

5.3.5 OP DE RADIATOR MONTEREN

Als op het display **Ad** wordt weergegeven, monteert u uw Comet Zero ZigBee op de gewenste radiator.

De montage van de Comet Zero ZigBee is mogelijk op alle bekende klephuizen (zie de adapterlijst op www.eurotronic.org/service/faq).



VOORZICHTIG!

Brandwonden door hete radiatorkraan!

Aanraking kan brandwonden aan de hand veroorzaken.

- ➔ Raak geen hete radiatorkranen aan!
- ➔ Laat de radiator vóór montage, demontage of probleemoplossing van uw Comet Zero ZigBee afkoelen!

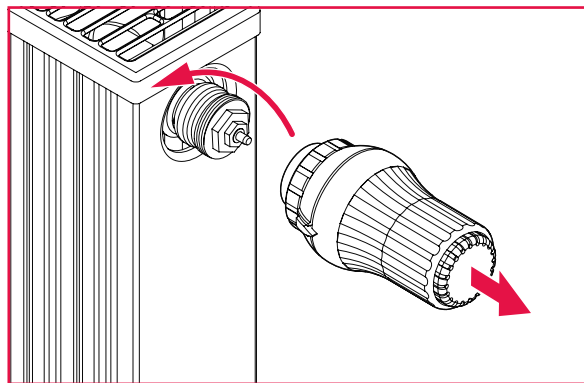

1. Draai de huidige thermostaatkop helemaal open.
2. Maak de bevestiging los en trek de thermostaatkop van de radiator af.

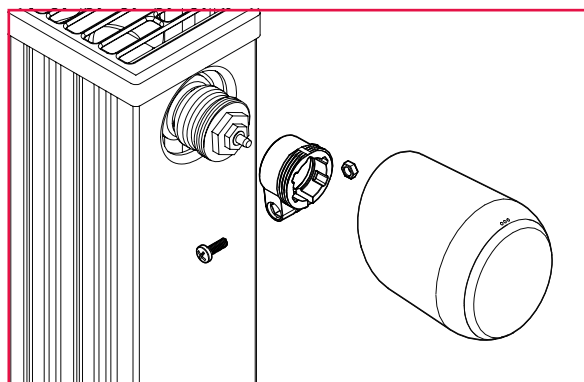

3. Optioneel: Selecteer een passende adapter uit de meegeleverde onderdelen. Meer informatie over de adapters vindt u in de  paragraaf **10.2 Overzicht van de adapters op pagina 65**.

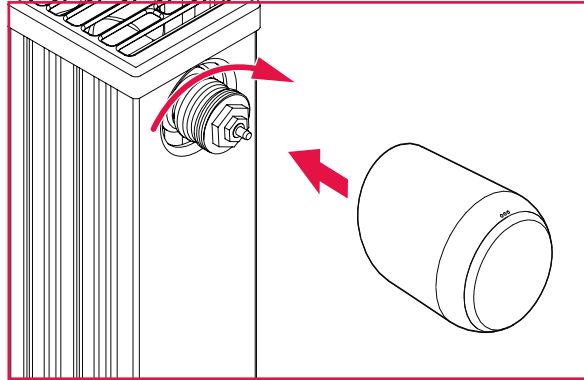

4. Plaats uw Comet Zero ZigBee op de radiator en draai de wartelmoer met de klok mee.
 - ➔ U hebt uw Comet Zero ZigBee succesvol gemonteerd.
 - ➔ Na de montage start u de aanpassing, zie  paragraaf **5.3.6 Aanpassen op pagina 36**.



INFORMATIE

Houd er bij latere montage/demontage rekening mee dat uw Comet Zero ZigBee in de aanpassingsmodus moet staan. Hiervoor opent u het klepje van het batterijvak en verwijdert u de batterijen. Zet de batterijen na ongeveer 10 seconden weer terug en sluit het deksel van het batterijvak. Uw Comet Zero ZigBee start opnieuw op en bevindt zich in de aanpassingsmodus. Op het display wordt **Ad** weergegeven.

5.3.6 AANPASSEN

Na een succesvolle montage kan uw Comet Zero ZigBee met de aanpassing beginnen. Voorwaarde hiervoor is dat op het display van uw Comet Zero ZigBee **Ad** wordt weergegeven.

1. Houd voor de start van de aanpassing tegelijkertijd de **knop +** en de **knop -** op uw Comet Zero ZigBee ongeveer 3 seconden ingedrukt.
 - Het display geeft tijdens het proces een animatie weer.
 - Tijdens het aanpassen past uw Comet Zero ZigBee zich aan de slag van uw klepbehuizing aan. Hiervoor wordt de klep meerdere keren geopend en gesloten om de respectieve eindposities te detecteren. Dit proces kan even duren. Na een succesvolle aanpassing schakelt uw Comet Zero ZigBee naar normale werking.
 - De streeftemperatuur (21 °C) en het radiosymbool worden weergegeven.

Als er een probleem optreedt met uw Comet Zero ZigBee, is een nieuwe aanpassing vereist.



INFORMATIE

Als er fouten optreden, drukt u op de **knop -** of **knop +** om de foutmelding te bevestigen en het proces te herhalen.



INFORMATIE

Na elke batterijwissel moet uw Comet Zero ZigBee opnieuw worden aangepast.

Voer de volgende actiestappen uit:

1. Open het klepje van het batterijvak.
2. Verwijder de batterijen en wacht 10 seconden.
3. Plaats de batterijen vervolgens weer terug.
Let op de juiste polariteit en gebruik geen oplaadbare batterijen!
4. Sluit het klepje van het batterijvak.
 - Uw Comet Zero ZigBee start opnieuw op en bevindt zich vervolgens in de aanpassingsmodus.
 - Op het display wordt **Ad** weergegeven.
5. Houd voor de start van de aanpassing tegelijkertijd de **knop +** en de **knop -** op uw Comet Zero ZigBee ongeveer 3 seconden ingedrukt.
 - Het display geeft tijdens het proces een animatie weer.

5.3.7 COMET ZERO ZIGBEE EEN NAAM GEVEN EN TOEWIJZEN

Na een succesvolle montage en aanpassing kunt u uw Comet Zero ZigBee in de app een naam geven en uw Comet Zero ZigBee aan een ruimte toewijzen.

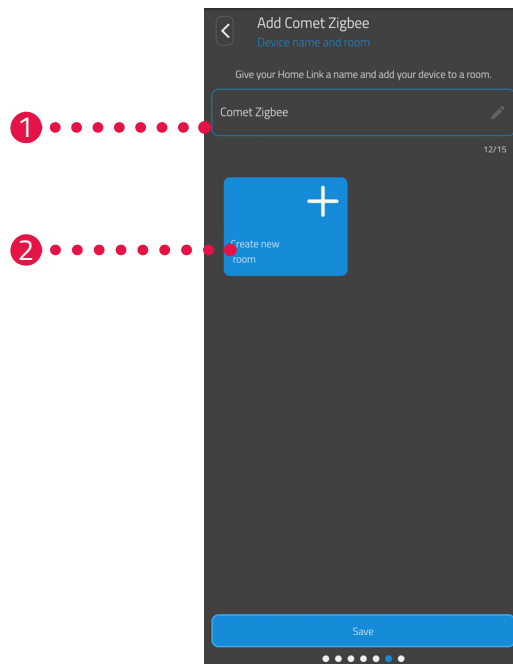

1. Voer in het invoerveld een naam voor uw Comet Zero ZigBee in.
2. Tik op de knop **Nieuwe ruimte aanmaken** om een ruimte aan te maken en uw Comet Zero ZigBee aan deze ruimte toe te wijzen.



INFORMATIE

Bij gebruik van meerdere Comet Zero ZigBee-apparaten kunt u de apparaten ook aan bestaande ruimtes toewijzen. Er hoeft niet voor elke Comet Zero ZigBee een eigen ruimte te worden aangemaakt.

Comet Zero ZigBee -Startset- In gebruik nemen

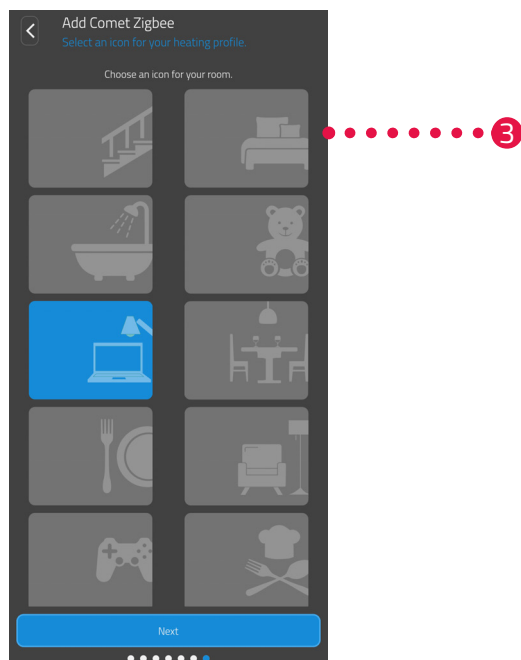

3. Selecteer een symbool voor de ruimte.

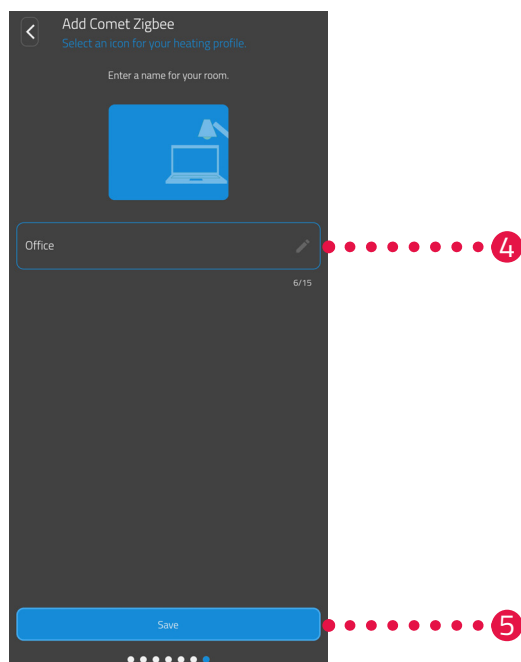

4. Selecteer een naam voor de ruimte.

5. Tik op de knop **Opslaan**.

→ U hebt uw Comet Zero ZigBee met succes een naam gegeven en aan een ruimte toegewezen.

→ Uw Comet Zero ZigBee is nu volledig geïnstalleerd en klaar voor gebruik.

6 BEDIENING EN FUNCTIES

Na een succesvolle montage en ingebruikname kunt u andere instellingen in de **ET HomeLink**-app aanpassen.

Vanuit het startscherm hebt u toegang tot de menubalk en alle ruimtes die zijn ingesteld.



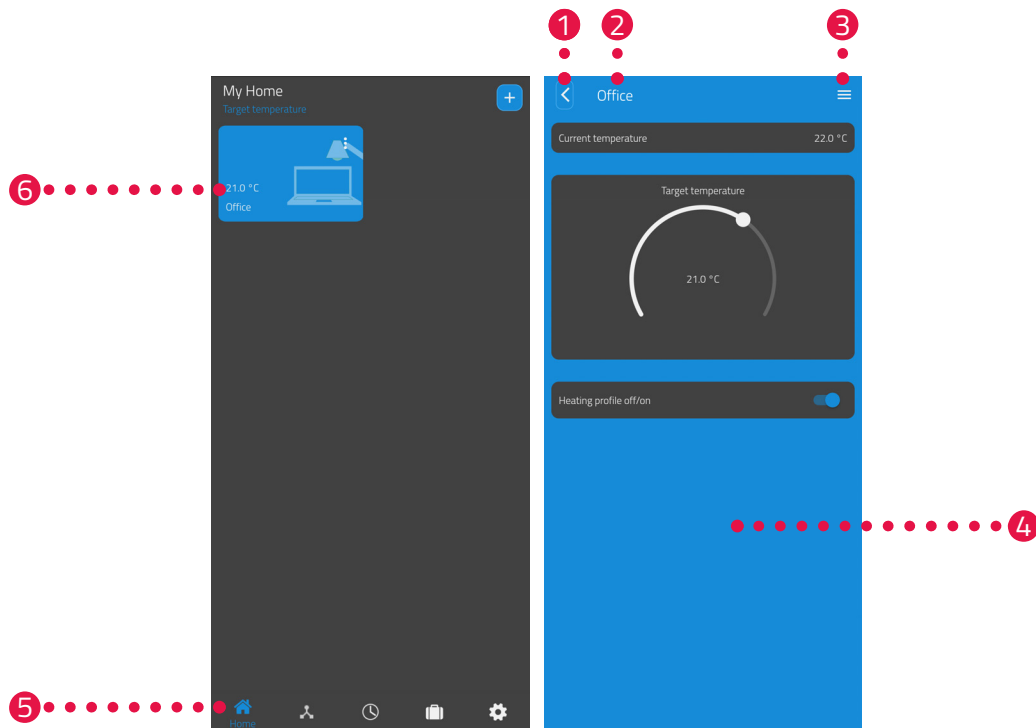

De volgende paragrafen beschrijven de bediening en andere functies van uw Gateway ET Home Link en uw Comet Zero ZigBee:

- Paragraaf 6.1: Bediening van uw Gateway ET Home Link via de app
- Paragraaf 6.2: Bediening van uw Comet Zero ZigBee via de app
- Paragraaf 6.3. Handmatige bediening van uw Comet Zero ZigBee en andere functies



- ① Terug-knop
- ② Geselecteerde ruimte
- ③ Ruimte-menu
- ④ Huidige weergave (bijv. ruimte, apparaat enz.)
- ⑤ Menubalk
- ⑥ Selectie van de ruimtes (ruimtetegel)

In de menubalk staan de volgende functies ter beschikking:

- Startscherm (Thuis)
- Gateway, zie  paragraaf **6.1 Bedienen van uw Gateway ET Home Link op pagina 41**
- Verwarmingsschema's, zie  paragraaf **6.2.3 Verwarmingsschema's op pagina 47**
- Vakantieschema's, zie  paragraaf **6.2.4 Afwezigheidsschema op pagina 51**
- Instellingen, zie  paragraaf **6.2.2 Apparaatinstellingen op pagina 46**

Via de selectie van de ruimtes (ruimtetegels) hebt u toegang tot de bijbehorende Comet Zero ZigBee apparaten.

De volgende lijst bevat een overzicht van de statussymbolen die op een ruimtetegel kunnen worden weergegeven:



De batterij van een Comet Zero ZigBee in de ruimte is leeg.



De ruimte is aan een verwarmingsprofiel toegevoegd. Het verwarmingsprofiel is actief.



De ruimte is aan een verwarmingsprofiel toegevoegd. Het verwarmingsprofiel is inactief.



Bij een van de Comet Zero ZigBee-apparaten in de ruimte is een aanpassingsfout opgetreden.

6.1 BEDIENEN VAN UW GATEWAY ET HOME LINK

U kunt uw Gateway ET Home Link via de app ET HomeLink bedienen.

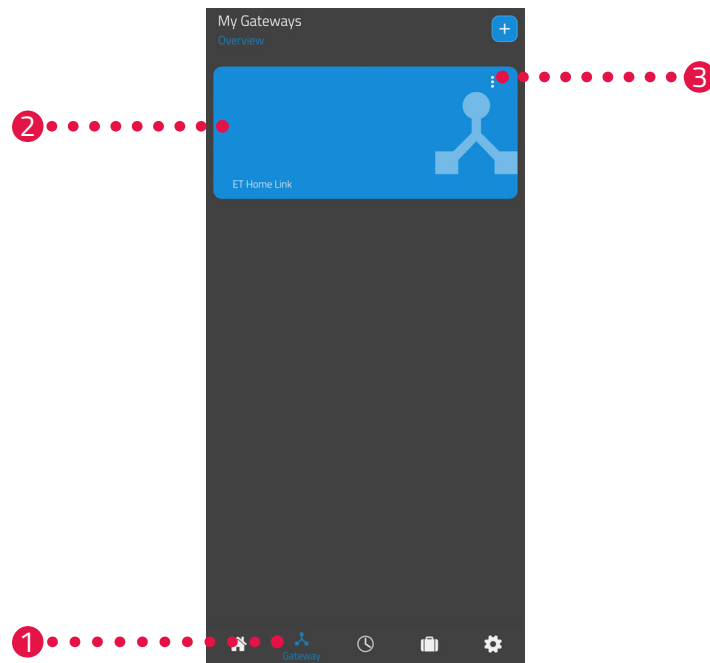

1. Tik op het menu-item **Gateway**.
2. Tik op de tegel van uw Gateway ET Home Link om een detailaanzicht van het apparaat met meer informatie weer te geven.

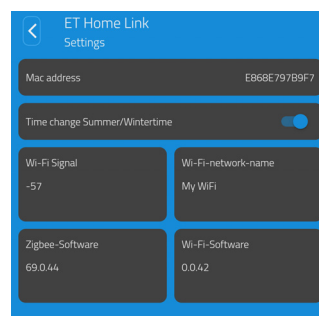

3. Tik op de menuknop.
→ Er wordt een extra menu weergegeven.

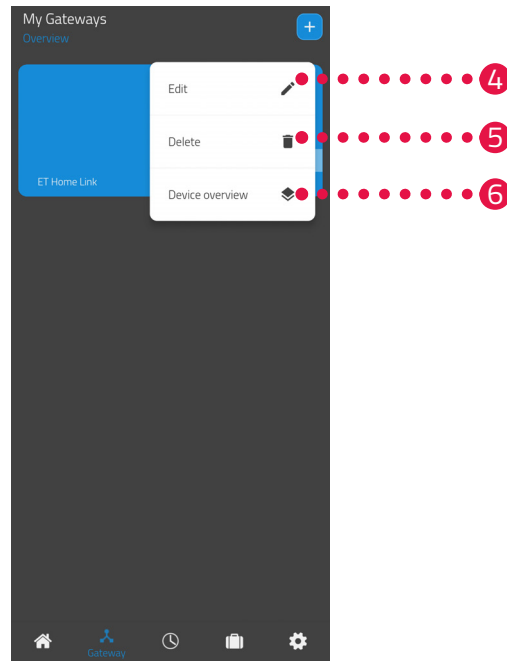

4. Tik op de knop **Bewerken** om de details van uw Gateway ET Home Link te bewerken.
5. Tik op de knop **Verwijderen** om uw Gateway ET Home Link uit de app te verwijderen.



INFORMATIE

Als u uw Gateway ET Home Link uit de app verwijdert, worden alle bijbehorende Comet Zero ZigBee-apparaten (en andere verbonden apparaten) eveneens uit de app verwijderd.

6. Tik op de knop **Apparatenoverzicht** om een overzicht weer te geven van alle apparaten die verbonden zijn met de Gateway ET Home Link.

6.2 BEDIENEN VAN UW COMET ZERO ZIGBEE

U kunt uw Comet Zero ZigBee via de ET HomeLink-app bedienen.

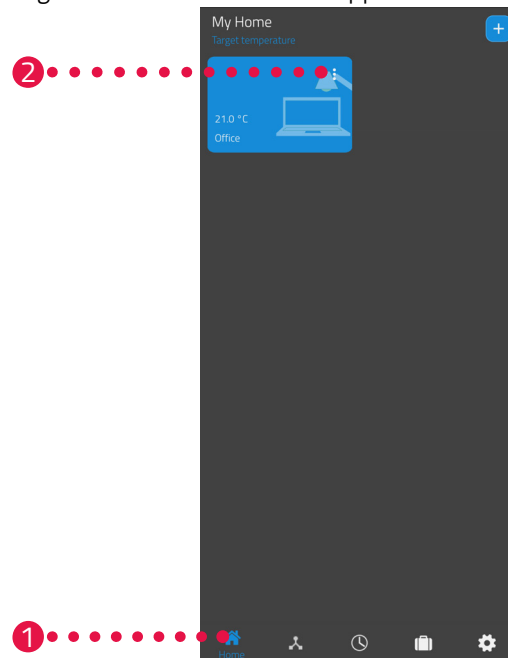

1. Tik op het menu-item **Thuis**.
2. Tik op de menuknop.
→ Er wordt een extra menu weergegeven.

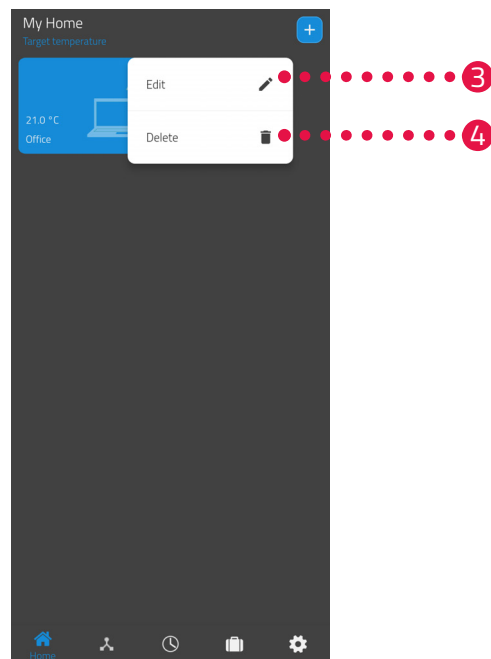

3. Tik op de knop **Bewerken** om de naam van de ruimte te bewerken.
4. Tik op de knop **Verwijderen** om de ruimte te verwijderen.

6.2.1 TEMPERATUUR IN EEN RUIMTE INSTELLEN

U kunt de temperatuur voor elke ruimte apart instellen. Na het selecteren van een ruimte stelt u de gewenste temperatuur voor de ruimte of de radiator in.

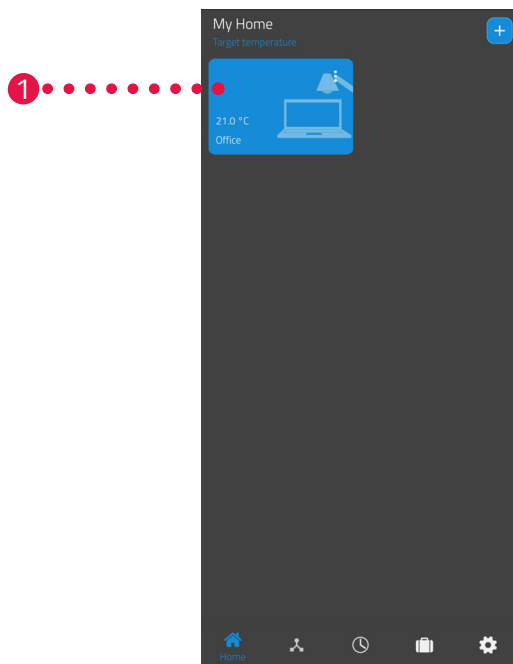

1. Tik op de gewenste ruimte (bijv. kantoor).
→ De huidige kamertemperatuur en de ingestelde temperatuur worden weergegeven.

2. Pas andere instellingen aan:

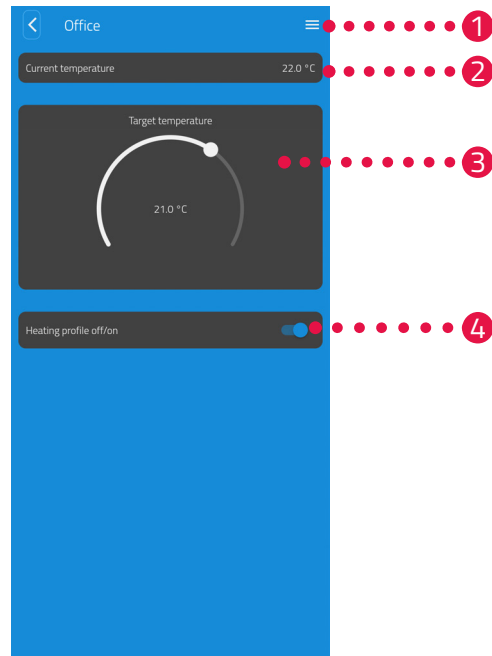

- 1 Via het menu worden alle Comet Zero ZigBee-apparaten weergegeven die aan de huidige ruimte zijn toegewezen. U kunt verdere instellingen voor de geselecteerde Comet Zero ZigBee aanpassen, zie paragraaf **6.2.2 Apparaatinstellingen op pagina 46**.
- 2 In het gebied **Huidige temperatuur** wordt de huidige temperatuur in de ruimte weergegeven.
- 3 Pas de temperatuur met de draaiknop in het gebied **Ingestelde temperatuur** individueel aan. De ingestelde temperatuur wordt naar uw Comet Zero ZigBee overgedragen.

4 **Verwarmingsschema uit:**

Het opgeslagen verwarmingsschema is niet actief.

Verwarmingsschema aan:

Het opgeslagen verwarmingsschema is actief. U kunt desondanks wijzigingen in de temperatuur aanbrenge. De handmatig ingestelde temperatuur wordt gehandhaafd tot het volgende schakelpunt. Vervolgens schakelt uw Comet Zero ZigBee over naar het ingestelde verwarmingsschema.



INFORMATIE

Niet alle weergegeven functies zijn standaard geactiveerd.

Voor verdere informatie over de hierboven vermelde functies, zie paragraaf **6.3 Andere functies van uw Comet Zero ZigBee op pagina 55**.

6.2.2 APPARAATINSTELLINGEN

In het menu van een ruimte (zie  paragraaf **6.2.1 Temperatuur in een ruimte instellen op pagina 44.**) hebt u toegang tot alle aan de ruimte toegewezen Comet Zero ZigBee-apparaten. U hebt toegang tot verdere instellingen en informatie over de geselecteerde Comet Zero ZigBee:

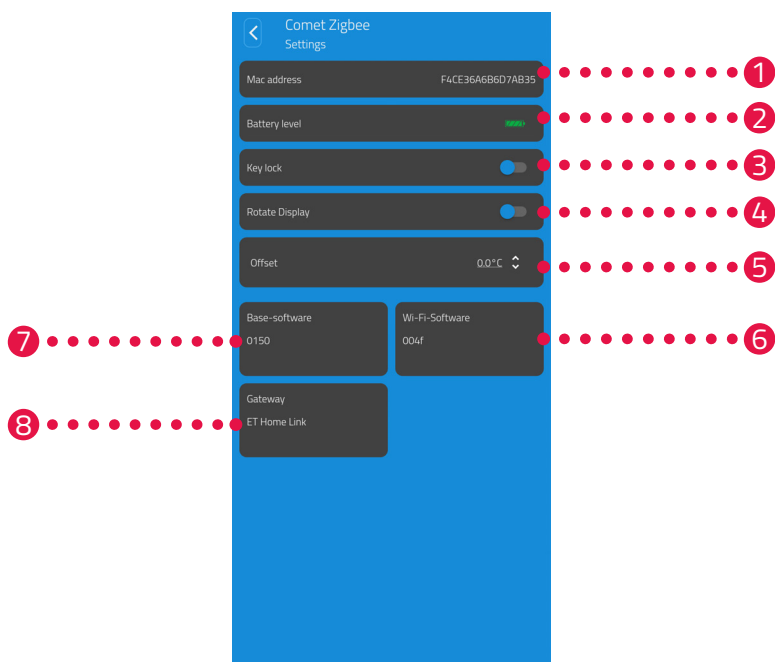

- | | |
|--|---|
| 1. MAC-adres van het apparaat | 5. Temperatuuraanpassing uitvoeren |
| 2. Huidig batterijniveau | 6. Versie van de huidige wifi-software |
| 3. Knopvergrendeling activeren/deactiveren | 7. Versie van de huidige regelaarsoftware |
| 4. Displayweergave 180° draaien | 8. Naam van de verbonden gateway |



INFORMATIE

Niet alle weergegeven functies zijn standaard geactiveerd.
Voor verdere informatie over de hierboven vermelde functies, zie  paragraaf **6.3 Andere functies van uw Comet Zero ZigBee op pagina 55.**

6.2.3 VERWARMINGSSCHEMA'S

In het menu **Verwarmingsschema's** stelt u verwarmingsblokken met verwarmingstijden voor verschillende dagen in. U kunt de temperatuur voor elke verwarmingstijd individueel instellen.

VERWARMINGSSCHEMA MAKEN

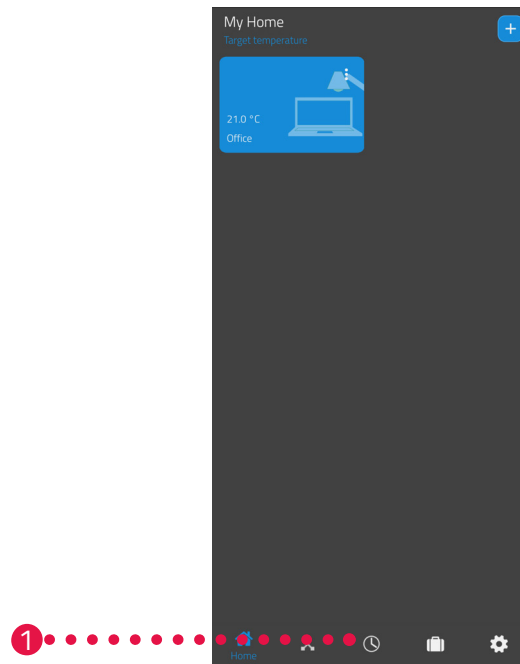

1. Tik op het menu-item **Verwarmingsschema's**.
→ Het overzicht van de verwarmingsschema's wordt weergegeven.

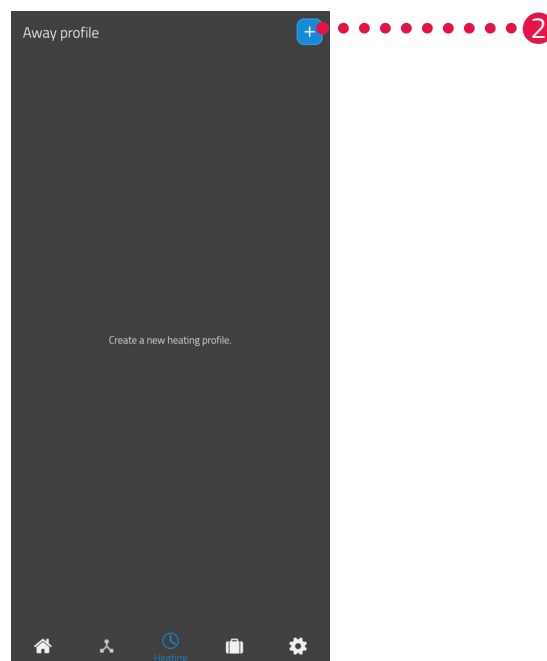

2. Tik op de knop **+** om een nieuw verwarmingsschema aan te maken.
→ Het overzicht van de bestaande ruimtes wordt weergegeven.

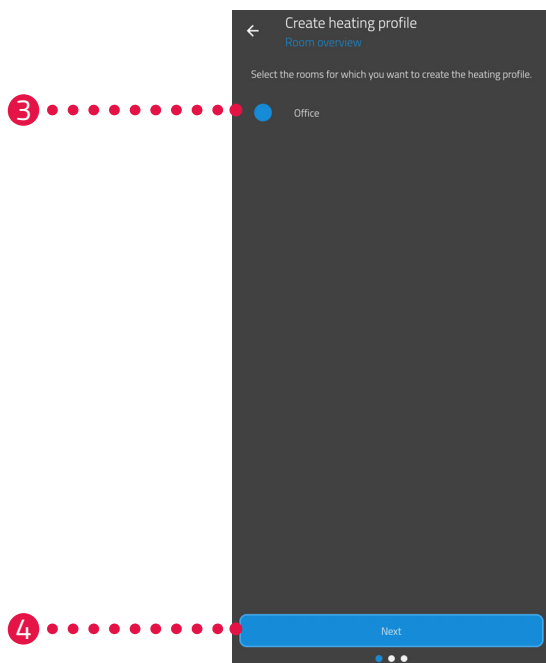

3. Tik op een of meer ruimtes waarvoor het verwarmingsschema moet gelden.
4. Tik op de knop **Volgende**.
5. Voer in het invoerveld een naam voor het verwarmingsschema in.
6. Tik op de knop **Volgende**.

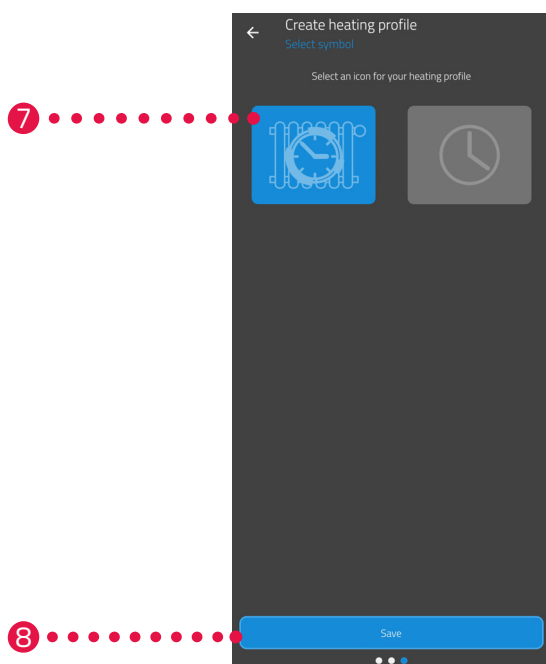

7. Selecteer een symbool voor het verwarmingsschema.
8. Tik op de knop **Opslaan**.
→ U hebt het verwarmingsschema met succes aangemaakt.

VERWARMINGSSCHEMA BEWERKEN OF VERWIJDEREN

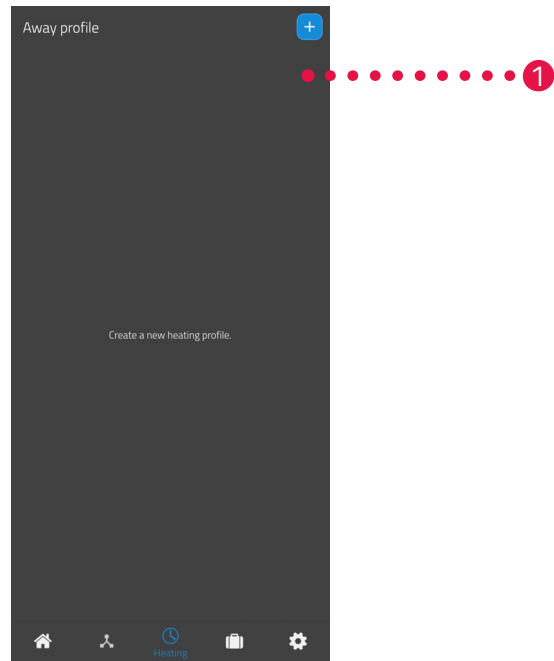

1. Optioneel: Tik op de menuknop.
→ Er wordt een extra menu weergegeven.

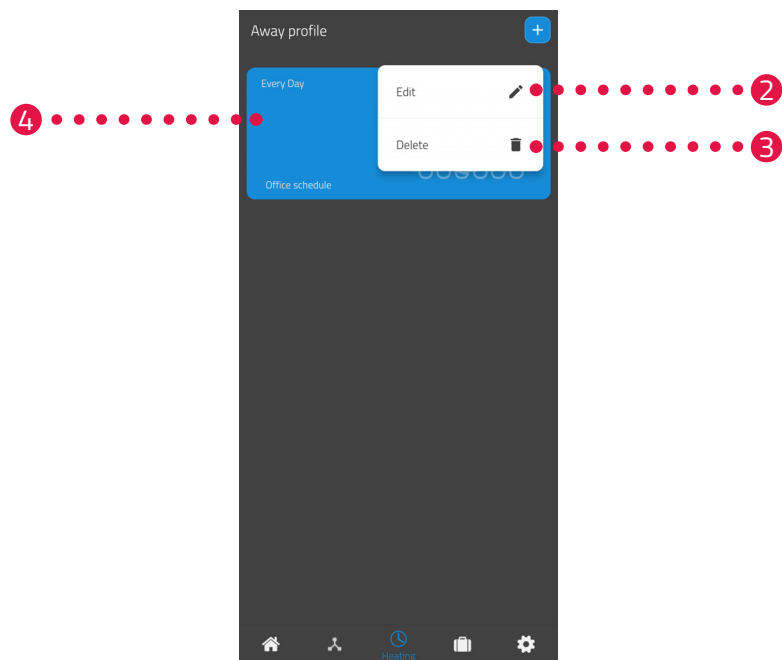

2. Tik op de knop **Bewerken** om de details van het verwarmingsschema te bewerken.
3. Tik op de knop **Verwijderen** om het verwarmingsschema te verwijderen.
4. Tik op het **verwarmingsschema** om de verwarmingstijden in te stellen:

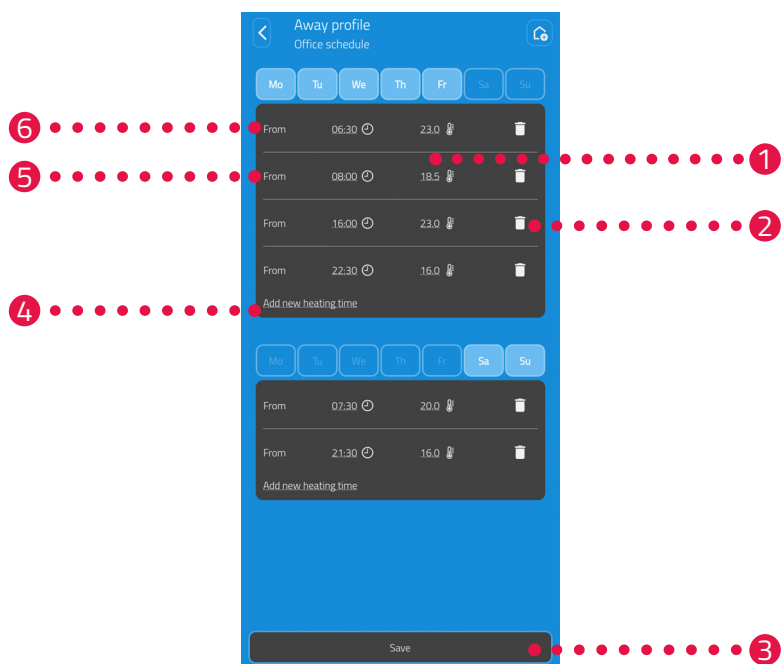

- 1 Stel de streeftemperatuur voor het geselecteerde schakelpunt in.
- 2 Verwijder de geselecteerde verwarmingstijd.
- 3 Sla de instellingen op.
- 4 Voeg een nieuwe verwarmingstijd toe.
- 5 Stel de starttijd van de geselecteerde verwarmingstijd in.
- 6 Selecteer de periode van het huidige verwarmingsblok.



INFORMATIE

Merk op dat de instellingen pas worden overgedragen naar de bijbehorende Comet Zero ZigBee en dus actief worden wanneer u op de knop **Opslaan** tikt.

6.2.4 AFWEZIGHEIDSSCHEMA

In het menu **Afwezig** stelt u een vakantieschema voor een afwezigheidsperiode in. U kunt de temperatuur voor elk schakelpunt individueel instellen.



1. Tik op de knop **Afwezig**.
2. Tik op de knop **+** om een nieuw afwezigheidsschema aan te maken.
→ Het overzicht van de bestaande ruimtes wordt weergegeven.

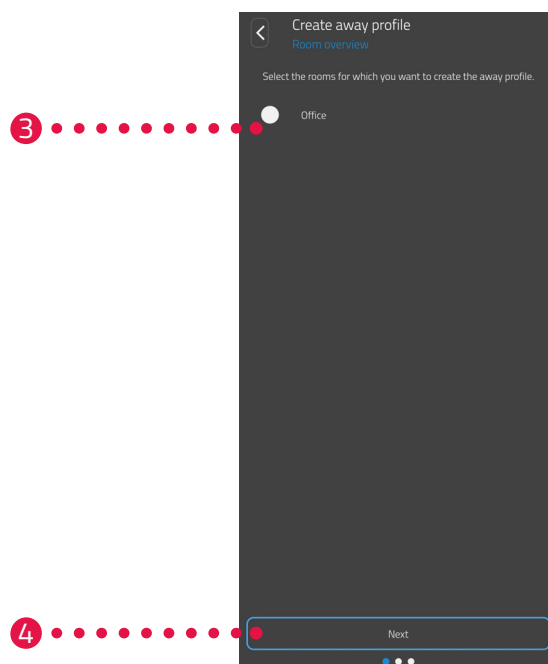

3. Tik op een of meer ruimtes waarvoor het afwezigheidsschema geldig moet zijn.
4. Tik op de knop **Volgende**.

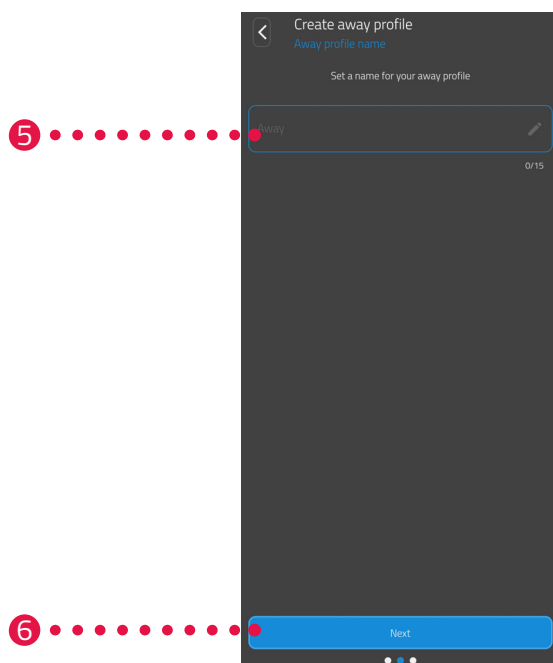

5. Voer in het invoerveld een naam voor het afwezigheidsschema in.
6. Tik op de knop **Volgende**.

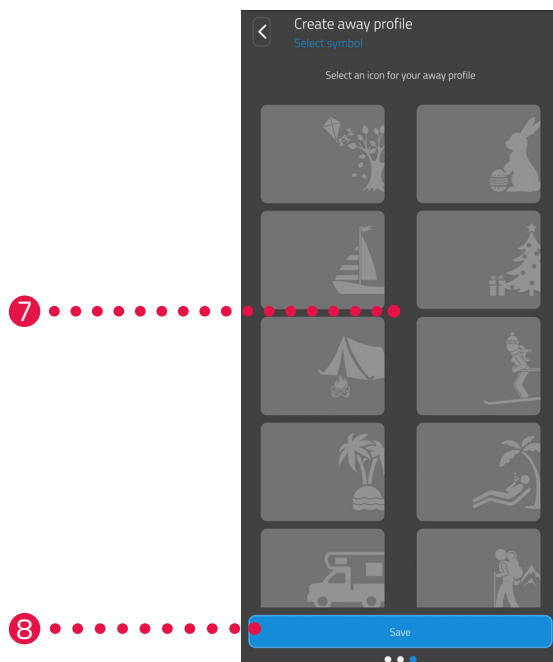

7. Selecteer een symbool voor het afwezigheidsschema.
8. Tik op de knop **Opslaan**.

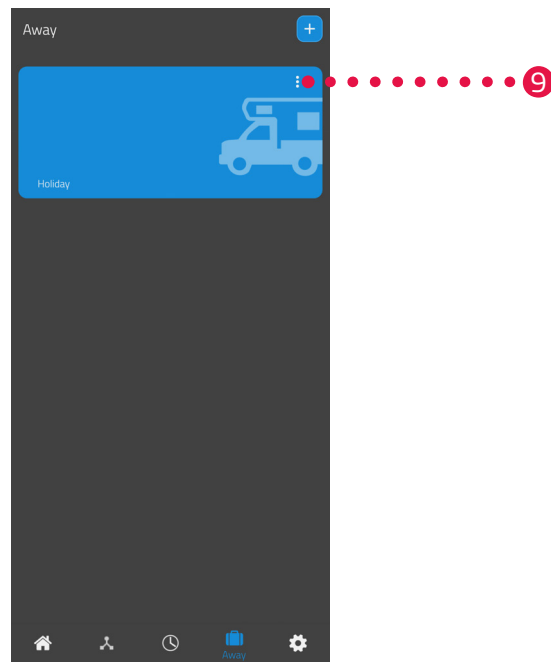

9. Optioneel: Tik op de menuknop.
→ Er wordt een extra menu weergegeven.

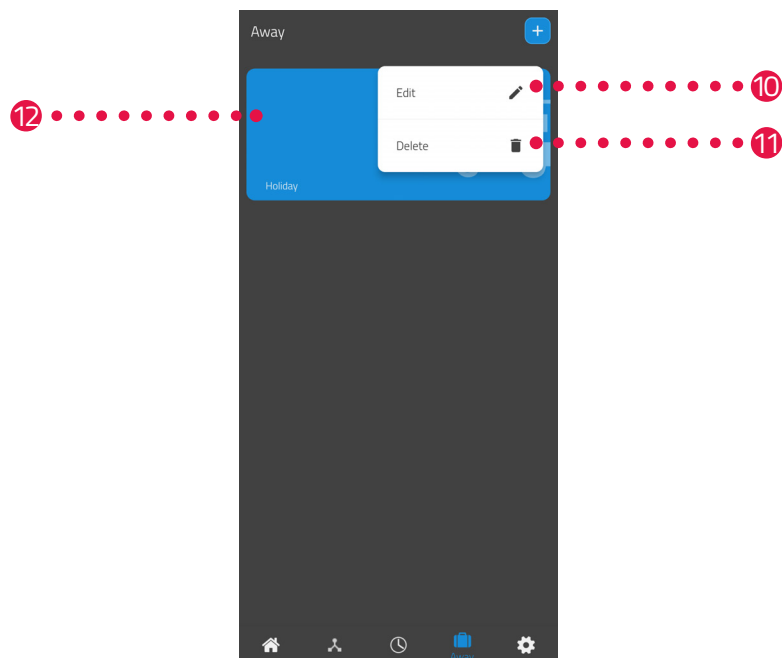

10. Tik op de knop **Bewerken** om de details van het afwezigheidsschema te bewerken.
11. Tik op de knop **Verwijderen** om het afwezigheidsschema te verwijderen.

12. Tik op het **Vakantieschema** om de verwarmingstijden in te stellen:

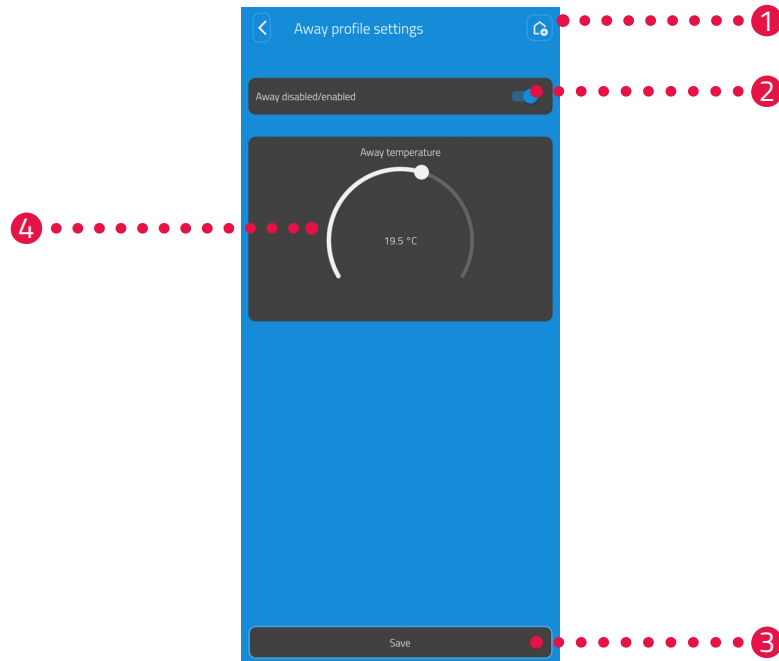

- 1 Overzicht van welke ruimtes aan het vakantie-
schema zijn toegewezen.
- 2 **Activeer/deactiveer** het vakantieschema.
- 3 Sla de instellingen op.
- 4 Stel de **onderwegtemperatuur** voor de
afwezigheidsperiode in.



INFORMATIE

Merk op dat de instellingen pas worden overgedragen naar de bijbehorende Comet Zero ZigBee en dus actief worden wanneer u op de knop **Opslaan** tikt.



INFORMATIE

De temperatuur kan op elk moment handmatig worden aangepast. Het verwarmingsschema wordt door het aanpassen van de temperatuur niet onderbroken.

6.3 ANDERE FUNCTIES VAN UW COMET ZERO ZIGBEE

HANDMATIGE BEDIENING

Met de knoppen op uw Comet Zero ZigBee is een handmatige aanpassing van de temperatuur mogelijk. Het temperatuurbereik is 8 - 28 °C. Als de temperatuur verder wordt verhoogd of verlaagd, schakelt uw Comet Zero ZigBee over naar de boost- of uit-modus.

De handmatige aanpassing van de temperatuur zet uw Comet Zero ZigBee in de verwarmingsmodus.

WIJZIGING VAN DE BEDRIJFSMODUS

Uit-modus: Druk op de **knop -** totdat op het display -- wordt weergegeven. De radiatorkraan wordt volledig gesloten.

Verwarmingsmodus: Als u de streef temperatuur met de **knop +** of de **knop -** wijzigt, schakelt uw Comet Zero ZigBee over naar de verwarmingsmodus.

Boost-modus: Druk op de **knop +** totdat op het display ON wordt weergegeven. De radiatorkraan wordt volledig geopend.

OFFSET (TEMPERATUUR AANPASSING)

Als de gevoelde temperatuur afwijkt van de ingestelde temperatuur, kunt u een temperatuuraanpassing uitvoeren. Pas de instellingen indien nodig via de ET HomeLink-app aan, zie  paragraaf **6.2.2 Apparaatinstellingen op pagina 46**.

DISPLAY UITLIJNEN

Afhankelijk van de positionering van uw radiatorkraan kan het nodig zijn om het display van uw Comet Zero ZigBee 180° te draaien. Pas de instellingen indien nodig via de ET HomeLink-app aan, zie  paragraaf **6.2.2 Apparaatinstellingen op pagina 46**.

VORST- EN KALKBEVEILIGINGSFUNCTIE

De vorstbeveiligings- En kalkbeveiligingsfuncties zijn automatisch actief.

Vorstbeveiligingsfunctie

Als de temperatuur in de ruimte tot onder 6 °C daalt, wordt de vorstbeveiligingsfunctie van uw Comet Zero ZigBee automatisch geactiveerd. Op het display wordt -- weergegeven. In dit geval opent uw Comet Zero ZigBee de klep totdat de temperatuur tot boven 8 °C is gestegen. Hierdoor wordt bevriezing van de radiatoren voorkomen.

Kalkbeveiligingsfuncties

Om verkalking van de radiatorcranken te voorkomen, voert uw Comet WiFi elke vrijdag om 11:00 uur een ontkalking uit.

KNOPVERGREDELING

Activeer de knopvergrendeling direct op uw Comet Zero ZigBee:

1. Houd de **knop +** en de **knop -** tegelijkertijd gedurende 3 seconden ingedrukt.
→ Op het display wordt een animatie weergegeven.
2. Voor het deactiveren houdt u de **knop +** en de **knop -** tegelijkertijd enkele seconden ingedrukt. Wacht totdat de animatie op het display verdwijnt.

6.4 ZIGBEE-VERBINDING VERBREKEN

Het kan nodig zijn om de verbinding tussen uw Comet Zero ZigBee en uw Gateway ET Home Link te verbreken.

Zorg ervoor dat aan de volgende vereisten is voldaan:

- De batterijen in uw Comet Zero ZigBee zijn geplaatst.
1. Open de **ET HomeLink**-app op uw smartphone.

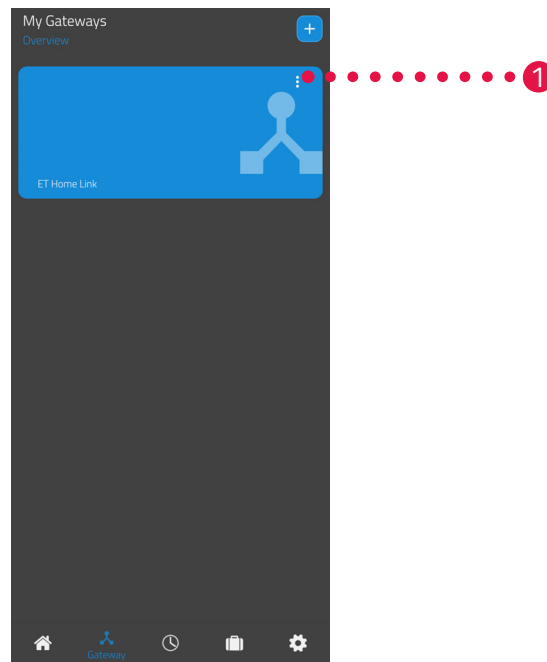

2. Tik op de menuknop.
→ Er wordt een extra menu weergegeven.

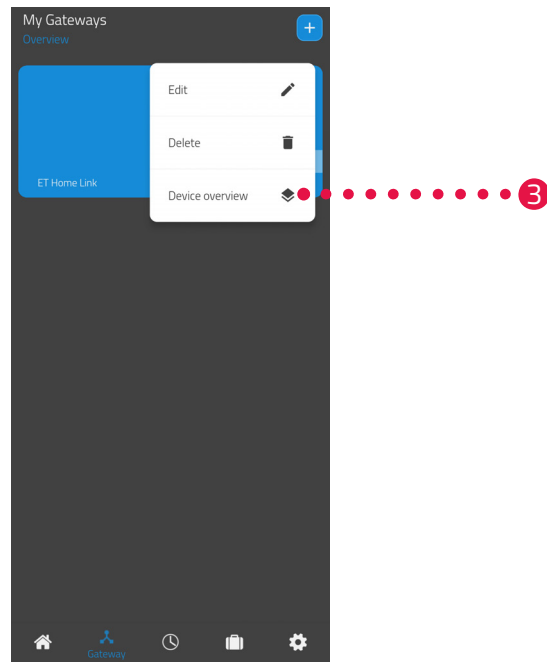

3. Tik op de knop **Verwijderen**.
 - U hebt de verbinding met de Gateway ET Home Link verbroken.
 - Op het display van uw Comet Zero ZigBee wordt **PA** weergegeven.



INFORMATIE

Als op het display **Er** wordt weergegeven, herhaalt u de procedure.

6.5 RESETTEN NAAR FABRIEKINSTELLINGEN



INFORMATIE

Houd er rekening mee dat uw apparaten na het resetten naar de fabrieksinstellingen nog in de ET HomeLink-app worden weergegeven, maar een verbinding niet meer mogelijk is. Verwijder de apparaten handmatig uit de app.

COMET ZERO ZIGBEE

In geval van problemen kan het helpen om uw Comet Zero ZigBee naar de fabrieksinstellingen te resetten.

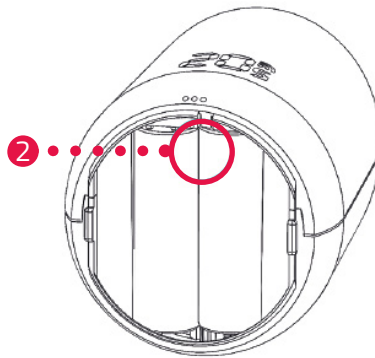

1. Open het klepje van het batterijvak.
2. Houd de **Reset-knop** in het batterijvak ingedrukt.
→ Na 5 seconden wordt op het display **LE** weergegeven.
3. Houd de **Reset-knop** in het batterijvak nog steeds ingedrukt.
→ Op het display wordt een timer weergegeven die tot 10 telt, vervolgens wordt op het display niets meer weergegeven
4. Lassen Sie den **Reset-Taster** im Batteriefach los.
→ U hebt uw Comet Zero ZigBee naar de fabrieksinstellingen gereset.
→ Op het display wordt **PA** weergegeven, uw Comet Zero ZigBee bevindt zich in de koppelingsmodus.

GATEWAY ET HOME LINK

In geval van problemen kan het helpen om uw Gateway ET Home Link naar de fabrieksinstellingen te resetten.

1. Houd de **Reset-knop** op de achterkant gedurende 5 seconden ingedrukt.
→ De led Wifi en de led ZigBee worden rood en uw Gateway wordt gereset.
→ De led Wifi knippert groen, de led ZigBee brandt continu groen.
→ U hebt uw Gateway ET Home Link naar de fabrieksinstellingen gereset.
→ Uw Gateway ET Home Link bevindt zich in de teachmodus.

7 DEMONTEREN

Indien nodig, kunt u uw Comet Zero ZigBee van de radiatorkraan demonteren.

Zorg ervoor dat aan de volgende vereisten wordt voldaan:

- De batterijen in uw Comet Zero ZigBee zijn geplaatst.
- De verbinding met de ZigBee-controller is verbroken, zie  paragraaf **6.4 ZigBee-verbinding verbreken op pagina 56**.
- Im Display wird **PA** angezeigt.



VOORZICHTIG!

Brandwonden door hete radiatorkraan!

Aanraking kan brandwonden aan de hand veroorzaken.

- ➔ Raak geen hete radiatorkranen aan!
- ➔ Laat de radiator vóór montage, demontage of probleemoplossing van uw Comet Zero ZigBee afkoelen!

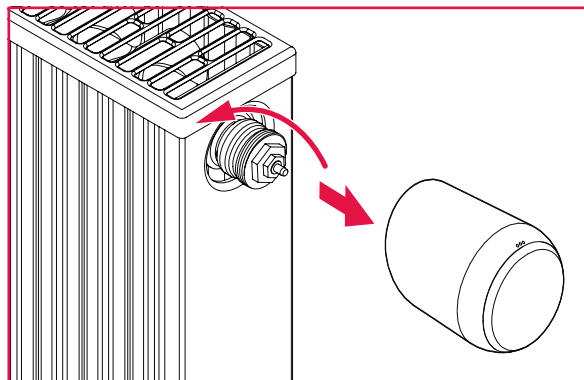

1. Draai de wartelmoer tegen de klok in los.
2. Trek uw Comet Zero ZigBee van de radiatorkraan af (zie afbeelding).
 - ➔ U hebt uw Comet Zero ZigBee gedemonteerd.



8 PROBLEMEN OPLOSSEN



Er kunnen problemen optreden met uw Comet Zero ZigBee. De volgende informatie helpt u bij het oplossen van fouten.



INFORMATIE

De volgende lijst beschrijft fouten op uw Comet Zero ZigBee. In geval van fouten op uw Gateway ET Home Link, moet u de beschrijving van de leds in acht nemen, zie  paragraaf **4.3 Weergave-elementen Gateway ET Home Link op pagina 14**.

Probleem	Oorzaak	Oplossing
	De koppeling met de ZigBee-controller is mislukt.	<ul style="list-style-type: none"> Door op een willekeurige knop te drukken, wordt de storingsweergave op het display verwijderd en de teachmodus opnieuw gestart. Het display geeft eerst PA en dan een aftelling weer.
De radiator wordt niet warm.	De ketelwatertemperatuur is te laag of de radiatorkraan kan verkalkt zijn en daarom niet opengaan.	<ul style="list-style-type: none"> Corrigeer de ketelwatertemperatuur naar boven. Demonteer uw Comet Zero ZigBee. Beweeg de klepstoter met een geschikt gereedschap enkele keren heen en weer om eventuele kalkafzettingen los te maken. Vervolgens monteert u uw Comet Zero ZigBee weer op de radiatorkraan.
De radiator wordt niet koud.	Radiatorkraan sluit niet volledig. Mogelijk is het sluitpunt van uw klepafdichting verschoven.	<ul style="list-style-type: none"> Demonteer uw Comet Zero ZigBee. Beweeg de klepstoter met een geschikt gereedschap enkele keren heen en weer om eventuele kalkafzetting los te maken. Vervolgens monteert u uw Comet Zero ZigBee weer op de radiatorkraan.
Het drukstuk valt eruit.	Door de eindloze schroefdraad kan het aan de onderkant geplaatste drukstuk eruit vallen wanneer uw Comet Zero ZigBee niet op de radiatorkraan is gemonteerd.	<ul style="list-style-type: none"> Verwijder de batterijen uit uw Comet Zero ZigBee. Plaats het drukstuk in uw Comet Zero ZigBee. Plaats de batterijen in uw Comet Zero ZigBee.
ER, E1-E3	Door op een willekeurige knop te drukken, wordt de foutmelding op het display verwijderd en start de aanpassing opnieuw op.	
	Ontkoppeling (exclusie) van de ZigBee-controller mislukt.	<ul style="list-style-type: none"> Zet uw ZigBee-controller in de verwijdermodus. Zorg ervoor dat uw Comet Zero ZigBee zich binnen het bereik van uw ZigBee-controller bevindt.
	Radiatorkraan niet gemonteerd of niet gedetecteerd.	<ul style="list-style-type: none"> Druk op een willekeurige knop om te bevestigen. Zorg ervoor dat uw Comet Zero ZigBee correct op de radiator is gemonteerd. Gebruik de juiste adapter.

Probleem	Oorzaak	Oplossing
	Geen klepbeweging mogelijk of de radiatorkraan zit vast.	<ul style="list-style-type: none">▪ Zorg ervoor dat uw Comet Zero ZigBee correct op de radiator is gemonteerd en de klepstoter vrij kan bewegen.
	De batterijen zijn zwak.	<ul style="list-style-type: none">▪ Vervang de batterijen.

9 REINIGING EN OPSLAG

Schakel uw Comet Zero ZigBee uit en verwijder de batterijen als u uw Comet Zero ZigBee langere tijd niet gebruikt.

Koppel uw Gateway ET Home Link van de stroomvoorziening los, als u uw Gateway ET Home Link langere tijd niet gebruikt.

Bewaar uw Comet Zero ZigBee en uw Gateway ET Home Link op een droge, stofvrije plaats.



BELANGRIJK!

Materiële schade mogelijk!

Onjuiste omgang met uw Comet Zero ZigBee en uw Gateway ET Home Link kan schade veroorzaken.

- ➔ Dompel uw Comet Zero ZigBee en Gateway ET Home Link niet in water of andere vloeistoffen.
- ➔ Gebruik geen borstels met metalen of nylon haren en geen scherpe of metalen reinigungsobjecten zoals messen, harde spatels en dergelijke. Deze kunnen de oppervlakken beschadigen.
- ➔ Reinig uw Comet Zero ZigBee en uw Gateway ET Home Link met een zachte, droge, pluisvrije doek.
- ➔ Gebruik geen reinigings- of oplosmiddelen.

10 BIJLAGE

De volgende paragrafen bevatten informatie over technische gegevens, klantenservice en andere juridische informatie.

10.1 TECHNISCHE GEGEVENS

De volgende lijst bevat de technische gegevens van uw Gateway ET Home Link:

Naam	Gateway ET Home Link
Artikelnummer	700256
Voedingsspanning	Micro USB, 5 V
Verbindingsprotocol	ZigBee 3.0, wifi
Radiofrequentie	ZigBee: 2,4 GHz Wifi: 2400 MHz ~ 2483,5 MHz
Maximaal zendvermogen	ZigBee: 8 dBm IEEE 802.11b: 19 dBm IEEE 802.11g: 19 dBm (6 Mbps) IEEE 802.11g: 15 dBm (54 Mbps) IEEE 802.11n: 19 dBm (MSC0) IEEE 802.11n: 15 dBm (MSC7)
Ontvangtbereik	70 m
Bestuurbare apparaten	60
Afmetingen	68 × 68 × 24 mm
Gewicht	40 g

De volgende lijst bevat de technische gegevens van uw Comet Zero ZigBee:

Naam	Comet Zero ZigBee
Artikelnummer	700251
EAN-nummer	4260012712551
Voedingsspanning	2× batterij, 1,5 V AA/LR6
Schroefdraadaansluiting	M30 × 1,5 mm
Werkingswijze	Type 1
Afmetingen	62 × 68 × 83 mm
Gewicht	230 g (incl. batterijen)
Beschermingsgraad	IP 20
Vervuilingsgraad	2
Verbindingsprotocol	ZigBee 3.0
Radiofrequentie	2,4 GHz
Maximaal zendvermogen	+8 dBm

Technische wijzigingen te allen tijde voorbehouden. Compatibiliteitsinformatie zonder garantie.

10.2 OVERZICHT VAN DE ADAPTERS

Het volgende overzicht bevat informatie over de kleppen en de benodigde adapters. Inbegrepen bij uw Comet Zero ZigBee zijn de adapters voor Danfoss RAV, Danfoss RA en Danfoss RAVL. Bij gebruik van de adapter Danfoss RAV moet de RAV-pen op de klepstoter worden geplaatst.

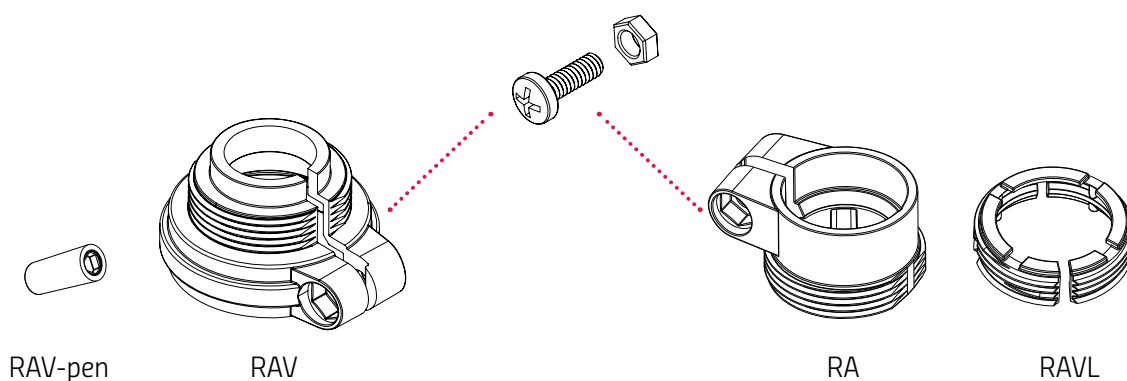

Klep	Schroefdraadmaat	Adapter
Heimeier	M30 × 1,5 mm	Niet nodig
Junkers Landys+Gyr	M30 × 1,5 mm	Niet nodig
MNG	M30 × 1,5 mm	Niet nodig
Honeywell	M30 × 1,5 mm	Niet nodig
Braukmann	M30 × 1,5 mm	Niet nodig
Herz	M28 × 1,5 mm	Vereist, niet inbegrepen
Comap	M28 × 1,5 mm	Vereist, niet inbegrepen
Vaillant	30,5 mm	Vereist, niet inbegrepen
Oventrop	M30 × 1,0 mm	Vereist, niet inbegrepen
Meges	M38 × 1,5 mm	Vereist, niet inbegrepen
Ondal	M38 × 1,5 mm	Vereist, niet inbegrepen
Giacomini	22,6 mm	Vereist, niet inbegrepen
Rosswainer	M33 × 2,0 mm	Vereist, niet inbegrepen
Markaryd	M28 × 1,0 mm	Vereist, niet inbegrepen
Ista	M32 × 1,0 mm	Vereist, niet inbegrepen
Vama	M28 × 1,0 mm	Vereist, niet inbegrepen
Pettinaroli	M28 × 1,5 mm	Vereist, niet inbegrepen
T+A	M28 × 1,5 mm	Vereist, niet inbegrepen
Gampper 1/2/6	M20	Vereist, niet inbegrepen
Danfoss RA/RAV/RAVL	25,5/30,5/30 mm	Meegeleverd



INFORMATIE

Verwijder de verbindingstukken van de plastic adapters (zie afbeelding) voordat u een van de meegeleverde adapters gebruikt. Gebruik bij de adapters Danfoss RAV en Danfoss RA de meegeleverde bout en moer.

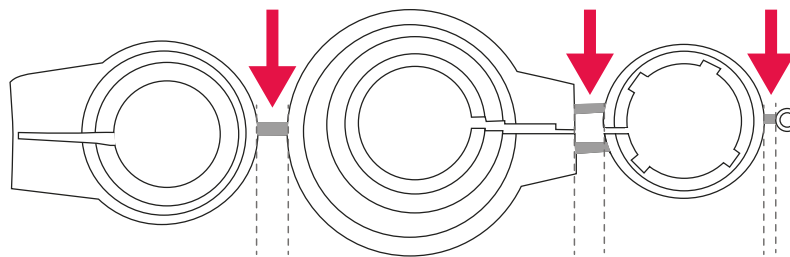

VOORZICHTIG!

Gevaar voor snijletsel!

De meegeleverde adapters en de stoterverlenging zijn door plastic verbindingstukken met elkaar verbonden. Breuken kunnen scherpe randen hebben.

→ Let er tijdens de montage op dat u zich niet in uw vingers snijdt!



VOORZICHTIG!

Gevaar voor beknelling tussen de adapterhelften!

Onvoorzichtigheid bij het gebruik van adapters kan leiden tot letsel.

→ Let er tijdens de montage op dat uw vingers niet bekneld raken tussen de adapterhelften!

Andere metalen adapters kunt u via onze partners kopen. Een overzicht van metalen adapters en bijbehorende bestelmogelijkheden vindt u onder de volgende link:

<https://eurotronic.org/produkte/zubehoer/metalladapter/>

10.3 ONDERSTEUNING EN CONTACT

Voor technische ondersteuning kunt u contact met ons opnemen.
Wij helpen u graag verder met uw vraag:

Telefoon: +49 (0) 6667 91847- 0
E-mail: support@eurotronic.org
Klantenservice:: **EUROtronic Technology GmbH**
Südweg 1
36396 Steinau-Ulmbach
Duitsland

10.4 VERWIJDERING



INFORMATIE

Informeer naar de mogelijkheden om oude apparaten en gebruikte batterijen gratis in te leveren bij uw dealer.

Vanaf de datum van implementatie van Europese Richtlijn 2012/19/EU in nationaal recht geldt het volgende:

Voordat u uw Comet Zero ZigBee inlevert, moet u de batterijen verwijderen.



Het symbool hiernaast betekent dat elektrische en elektronische oude apparaten vanwege wettelijke bepalingen gescheiden van het huisvuil moeten worden afgevoerd. Lever uw apparaat in bij het inzamel-punt van uw gemeentelijke afvalverwerkingsdienst.



Batterijen mogen niet met het huishoudelijk afval worden weggegooid! Defecte of gebruikte batterijen moeten volgens richtlijn 2006/66/EG en de bijbehorende wijzigingen worden gerecycled. Lever batterijen en/of het apparaat in bij de daarvoor bestemde inzamelpunten.



VERPAKKING AFVOEREN:

Let op de markering van de verpakkingsmaterialen tijdens het scheiden van afval. Deze zijn gemarkeerd met afkortingen (b) en nummers (a) met de volgende betekenis: 1–7: kunststoffen / 20–22: papier en karton / 80–98: composietmaterialen.



Gooi de materialen van de verpakking in de juiste afvalcontainers. Doe golfkarton en hard karton bij het oud papier en folie bij het recyclebare afval. De symbolen op uw Comet Zero ZigBee, in de gebruiksaanwijzing of op de verpakking verwijzen naar deze bepalingen. Met recycling, materiaal terugwinning of andere vormen van terugwinning van oude apparaten/batterijen levert u een belangrijke bijdrage aan de bescherming van ons milieu.



Het logo is alleen geldig voor Italië.

10.5 PERSOONLIJKE GEGEVENS

Verwijder alle persoonlijke gegevens uit uw gebruikersaccount van de ET HomeLink-app, voordat u uw Comet Zero ZigBee of Gateway ET Home Link inlevert.

10.6 VEREENVOUDIGDE VERKLARING VAN OVEREENSTEMMING

CE Hierbij verklaart EUROtronic Technology GmbH dat de radioapparatuur van de typen Gateway ET Home Link en Comet Zero ZigBee aan de richtlijn 2014/53/EU voldoen. De volledige tekst van de EU-verklaring van overeenstemming is beschikbaar op het volgende internetadres: <https://eurotronic.org/service/downloads>

10.7 GARANTIEVERKLARING

De garantieperiode is 24 maanden en gaat in op de dag van aankoop. Bewaar de bon als aankoopbewijs. Tijdens de garantieperiode kunnen defecte energiebesparende regelaars voldoende gefrankeerd naar het serviceadres worden gezonden. Neem hiervoor contact op met onze klantenservice voordat u het artikel terugstuurt. U krijgt kosteloos een nieuw of gerepareerd apparaat terug. Bij reparatie of vervanging van het apparaat begint geen nieuwe garantieperiode. Houd er rekening mee dat we een garantie geven op de functies van het apparaat, niet op de functionaliteit van de interactie tussen het apparaat en het klephuis.

De toepassingsgerelateerde technische gegevens zijn uitsluitend samen met de kleppen Heimeier, Junkers Landys+Gyr, MNG, Honeywell Braukmann schroefdraadmaat (M30x1,5), Oventrop (M30x1,5) Danfoss RA, RAV en RAVL gegarandeerd. De apparaatcombinaties kunnen op onze website (<https://eurotronic.org/service/faq>) worden bekeken. Bij gebruik van uw Comet Zero ZigBee met kleppen/adapters van derden die niet worden genoemd, moet de functionaliteit door de gebruiker worden nagegaan. EUROtronic levert in deze gevallen geen garantie.

Na de garantieperiode hebt u bovendien de mogelijkheid om het defecte apparaat voldoende gefrankeerd voor reparatie naar het opgegeven adres te sturen. Voor reparaties na afloop van de garantieperiode worden kosten in rekening gebracht. Uw wettelijke rechten worden door deze garantie niet beperkt.

10.8 FABRIKANT

EUROtronic Technology GmbH

Südweg 1
36396 Steinau-Ulmbach
Duitsland

+49 (0) 6667 91847-0
support@eurotronic.org
www.eurotronic.org



EUROtronic Technology GmbH

Südweg 1 | 36396 Steinau-Ulmbach | Duitsland

www.eurotronic.org