

# Testa termostatica a risparmio energetico

## Comet ZigBee -Set di base-

### ISTRUZIONI D'USO



# INFORMAZIONI LEGALI

Istruzioni d'uso:

Testa termostatica a risparmio energetico **Comet ZigBee - Set di base -**

## Produttore

EUROtronic Technology GmbH  
Südweg 1  
D-36396 Steinau-Ulmbach  
Germania  
[www.eurotronic.org](http://www.eurotronic.org)

Data 2024.04  
Versione 1.0 / IT

## Editore

Ingenieurbüro FORMAT GmbH  
Ebertstraße 80  
D-26382 Wilhelmshaven  
Germania  
[www.format-docu.de](http://www.format-docu.de)

## Note legali

Tutti i marchi e marchi depositati protetti da diritti di terzi e menzionati nelle presenti pagine sono soggetti senza limiti e senza restrizione alle disposizioni del diritto sui segni distintivi rispettivamente in vigore e ai diritti di proprietà dei proprietari registrati. Osservare tutte le norme di legge locali e regionali nonché le norme di sicurezza indicate nel presente documento.

## Note sul copyright

I contenuti del presente documento sono protetti da copyright.  
La trasmissione, fruizione e altre forme di diffusione dei contenuti del presente documento a terzi, la realizzazione di copie, trascrizioni e altre riproduzioni, nonché lo sfruttamento e altri usi sono vietati - anche solo in parte - senza il preventivo, esplicito e scritto consenso dell'autore.

© 2024 Tutti i diritti riservati.

# SOMMARIO



Le presenti istruzioni d'uso accompagnano l'utilizzatore durante le operazioni di messa in funzione e utilizzo del Comet ZigBee e del gateway ET Home Link. Si prega di leggere attentamente le istruzioni d'uso prima di utilizzare il Comet ZigBee e il gateway ET Home Link. Conservare le istruzioni d'uso per riferimento futuro e consegnare altresì tutta la documentazione in caso di cessione a terzi.

1	Informazioni di sicurezza .....	5
1.1	Convenzioni di raffigurazione degli avvertimenti .....	5
1.2	Avvertimenti .....	6
2	Contenuto della confezione .....	9
3	Vista sommaria .....	10
3.1	Impiego conforme agli usi previsti .....	10
4	Elementi di comando e visualizzazione .....	11
4.1	Elementi di comando .....	12
4.2	Elementi di comando Comet ZigBee .....	13
4.3	Elementi di visualizzazione del gateway ET Home Link .....	14
5	Messa in funzione .....	16
5.1	Installare l'app ET HomeLink .....	17
5.2	Collegare il gateway con l'app .....	18
5.2.1	Aggiungere il gateway .....	18
5.2.2	Selezione della rete .....	19
5.2.3	Collegare il gateway alla rete elettrica .....	20
5.2.4	Configurare il gateway .....	21
5.2.5	Concludere la configurazione del gateway .....	27
5.3	Collegare il Comet ZigBee .....	28
5.3.1	Aggiungere il Comet ZigBee .....	28
5.3.2	Inserimento delle batterie .....	30
5.3.3	Configurare il Comet ZigBee .....	31
5.3.4	Selezionare il gateway .....	32
5.3.5	Montaggio sul radiatore .....	34
5.3.6	Adattamento .....	36
5.3.7	Assegnare un nome al Comet ZigBee .....	37
6	Esercizio e funzioni .....	39
6.1	Esercizio del gateway ET Home Link .....	41
6.2	Esercizio del Comet ZigBee .....	43
6.2.1	Impostazione della temperatura per un locale .....	44
6.2.2	Impostazioni di base del dispositivo .....	46
6.2.3	Piani di riscaldamento .....	47
6.2.4	Profilo assenze .....	51

6.3	Ulteriori funzioni del Comet ZigBee.....	55
6.4	Interrompere il collegamento ZigBee .....	56
6.5	Ripristinare la configurazione iniziale.....	58
7	Smontare .....	59
8	Eliminazione di guasti .....	60
9	Pulizia e conservazione.....	62
10	Appendice.....	63
10.1	Dati tecnici .....	63
10.2	Vista sommaria degli adattatori .....	65
10.3	Supporto e contatto .....	67
10.4	Smaltimento.....	67
10.5	Dati personali.....	68
10.6	Dichiarazione di conformità semplificata .....	68
10.7	Avvertenze sulla garanzia .....	68
10.8	Produttore.....	69

# 1 INFORMAZIONI DI SICUREZZA

Oltre alle informazioni di sicurezza riportate nelle presenti istruzioni d'uso è indispensabile osservare tutte le fonti disponibili.

Tenere conto degli ambiti applicativi riportati per esteso nella sezione dedicata all'**impiego conforme agli usi previsti**.

## 1.1 CONVENZIONI DI RAFFIGURAZIONE DEGLI AVVERTIMENTI

Gli avvertimenti utilizzati nelle presenti istruzioni d'uso hanno il seguente significato:



### AVVERTENZA!

Gravi lesioni o morte . possono subentrare se si ignorano gli avvertimenti con questa parola di segnale.

→ Probabilità del subentro: possibile



### ATTENZIONE!

Pericolo di lesioni da medie a lievi possono subentrare se si ignorano gli avvertimenti che riportano questa parola di segnale.

→ Probabilità del subentro: possibile



### IMPORTANTE!

Danni materiali possono subentrare se si ignorano gli avvertimenti con questa parola di segnale.

→ Probabilità del subentro: possibile



### INFORMAZIONE

Contiene informazioni supplementari

## 1.2 AVVERTIMENTI

Durante l'utilizzo del Comet ZigBee e dei relativi componenti accessori possono subentrare pericoli altrimenti evitabili dietro osservanza dei seguenti avvertimenti.



### AVVERTENZA!

#### Pericolo di scarica elettrica!

Un impiego non conforme del prodotto può causare lesioni.

- Non aprire o non riparare mai il gateway.
- Non sfiorare mai i contatti a nudo del gateway con oggetti metallici.
- Posizionare il gateway nelle vicinanze di una presa elettrica di facile accesso.
- Non collegare o scollegare mai l'alimentatore di rete del gateway con mani bagnate.



### AVVERTENZA!

#### Pericolo per la vita e l'incolumità di neonati, bambini e animali domestici!

Pericolo di soffocamento causato dal Comet ZigBee, dal gateway ET Home Link, dalle pile/batterie e dal relativo materiale d'imballo.

- Non lasciare mai bambini e animali domestici incustoditi con il Comet ZigBee, il gateway ET Home Link o il relativo materiale d'imballo. I bambini non riconoscono o sottovalutano i pericoli. Tenere i bambini lontani dal Comet ZigBee, dal gateway ET Home Link e dal relativo materiale d'imballo.
- Tenere le batterie lontane dalla portata dei bambini. In caso di ingestione di batterie, consultare immediatamente un medico.



### ATTENZIONE!

#### Pericolo di ustioni dovuto alla valvola del radiatore rovente!

Il contatto con la valvola può causare ustioni alle mani.

- Fare raffreddare il radiatore prima di montare, smontare o eliminare eventuali guasti sul dispositivo!
- Indossare guanti di protezione.



### ATTENZIONE!

#### **Pericolo di lesioni: le batterie potrebbero esplodere o causare perdite!**

Un uso improprio delle batterie può causare esplosioni.

- Utilizzare esclusivamente pile del tipo indicato.
- Non tentare mai di caricare batterie non ricaricabili.
- Spegnerne il dispositivo ed estrarre le pile se non si utilizza il dispositivo per un periodo prolungato.
- Non riscaldare le batterie e non gettarle nel fuoco aperto o in acqua.
- Non esporre le batterie ai raggi solari diretti.
- Proteggere le batterie da calore eccessivo.
- Non cortocircuitare le batterie.
- Non scomporre mai le batterie.
- Non utilizzare mai batterie nuove e usate insieme.
- Durante l'inserimento delle batterie, osservare la corretta polarità (+/-).
- Prima di inserire le batterie, pulire le batterie e i contatti all'interno del dispositivo.
- Evitare il contatto dell'acido di batteria con la pelle, gli occhi e le mucose.
- In caso di contatto con acido di batteria, sciacquare subito la parte interessata con acqua pulita e consultare un medico.
- Rimuovere le batterie scariche dal dispositivo.
- Rimuovere le batterie dal dispositivo prima di procedere al relativo smaltimento.
- Un uso improprio delle batterie può provocare danni alla salute e all'ambiente. Le batterie possono contenere metalli pesanti nocivi e dannosi per l'ambiente (Cd = cadmio, Hg = mercurio, Pb = piombo). Pertanto, lo smaltimento e il riciclaggio separati delle batterie esauste sono essenziali per preservare l'ambiente e la salute.



### ATTENZIONE!

#### **Pericolo di lesioni dovuto a malfunzionamento!**

Malfunzionamenti possono causare lesioni.

- Non compiere mai autonomamente interventi di manutenzione sul Comet ZigBee o sul gateway ET Home Link.
- Non aprire il Comet ZigBee o il gateway ET Home Link.
- Non cortocircuitare i morsetti del Comet ZigBee e del gateway ET Home Link.
- Non compiere mai autonomamente modifiche o conversioni del Comet ZigBee o del gateway ET Home Link.
- Non utilizzare il Comet ZigBee o il gateway ET Home Link in presenza di danni visibili.
- In caso di malfunzionamento, contattare sempre il servizio di assistenza clienti.



### IMPORTANTE!

#### Possibile rischio di danni materiali o malfunzionamenti!

L'utilizzo del Comet ZigBee e del gateway ET Home Link non è consentito alle persone, inclusi i bambini di età superiore agli 8 anni, con ridotte capacità fisiche, sensoriali o mentali, o con mancanza di esperienza o conoscenza, a meno che non abbiano avuto istruzioni riguardanti l'uso degli apparecchi da parte di persone responsabili della loro sicurezza.

- Non consentire ai bambini di giocare con il Comet ZigBee e il gateway ET Home Link.
- Non affidare i lavori di pulizia e manutenzione da parte dell'utilizzatore ai bambini se non sorvegliati.



### IMPORTANTE!

#### Possibile rischio di danni materiali o malfunzionamenti!

Le condizioni ambientali possono influire sul funzionamento del Comet ZigBee e del gateway ET Home Link.

- Tenere lontano il Comet ZigBee e il gateway ET Home Link dalle radiazioni solari dirette.
- Utilizzare il Comet ZigBee e il gateway ET Home Link solo in un ambiente asciutto ed esente da polvere.



### IMPORTANTE!

#### Possibile rischio di danni materiali o malfunzionamenti!

Componenti danneggiati e/o malfunzionamenti ostacolano il corretto funzionamento del Comet ZigBee e del gateway ET Home Link.

- In presenza di danni materiali e/o malfunzionamenti, contattare il servizio di assistenza clienti di EUROtronic Technology GmbH.



## 2 CONTENUTO DELLA CONFEZIONE

Verificare il contenuto della confezione prima della messa in funzione del Comet ZigBee -Set di base- in termini di completezza e difetti ottici o tecnici.

- 2 teste termostatiche a risparmio energetico Comet ZigBee
- 1 gateway ET Home Link
- 1 cavo di alimentazione per il gateway
- 1 istruzioni sommarie
- 2 set di adattatori (Danfoss RA / RAV / RAVL)
- 2 viti e 2 dadi per adattatore
- 4 batterie di tipo AA/LR6

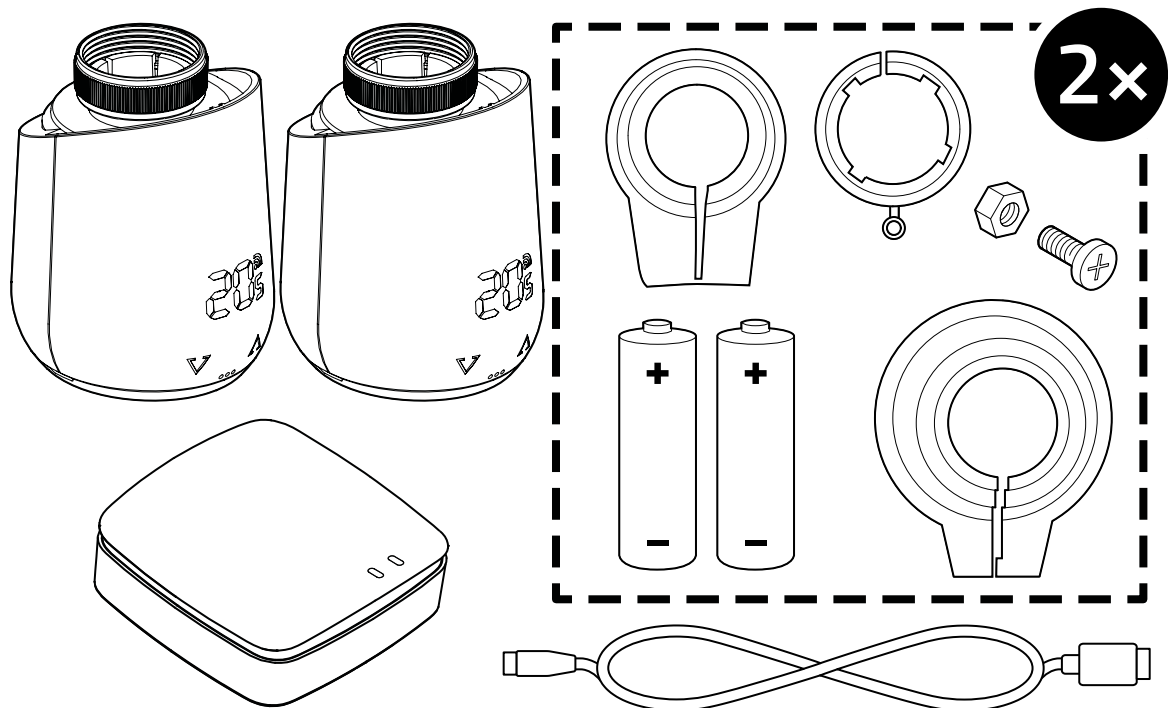

### IMPORTANTE!

#### Possibile rischio di danni materiali o malfunzionamenti!

Componenti danneggiati e/o malfunzionamenti ostacolano il corretto funzionamento del Comet ZigBee e del gateway ET Home Link.

- ➔ In presenza di danni materiali e/o malfunzionamenti, contattare il servizio di assistenza clienti di EUROtronic Technology GmbH.

\*Utilizzando un adattatore RAV è necessario prevedere un pin RAV come prolunga dell'asta della valvola.

## 3 VISTA SOMMARIA

Grazie per avere scelto un prodotto di EUROtronic Technology GmbH. Il Comet ZigBee è una testa termostatica dotata di connettività ZigBee per il montaggio ad un radiatore e con funzioni di comando semplici e moderne. La testa termostatica viene collegata al gateway ET Home Link, regolando automaticamente la temperatura ambiente in base alle impostazioni e lasciandosi configurare direttamente tramite termostatore o via smartphone attraverso l'app ET HomeLink. Il Comet ZigBee aiuta a ridurre efficacemente i propri costi di riscaldamento.

Sviluppo e produzione sono al 100% "Made in Germany", circostanza che assicura la massima qualità e tecnologia. Le presenti istruzioni d'uso aiutano l'utilizzatore a mettere in funzione il gateway ET Home Link e il Comet ZigBee in modo semplice e rapido.



### INFORMAZIONE

Le figure che ricorrono nelle presenti istruzioni d'uso fungono da esempio illustrativo e non sono necessariamente in scala. Denominazioni di prodotto e pittogrammi raffigurati sugli screenshot possono eventualmente scostarsi dal modello effettivo. EUROtronic Technology GmbH si riserva la facoltà di modificare il design o le dimensioni senza precedente preavviso.

### 3.1 IMPIEGO CONFORME AGLI USI PREVISTI

La testa termostatica Comet ZigBee è preposta alla regolazione di una valvola termostatica per radiatori in ambienti interni. Non sono consentite modifiche, trasformazioni e riparazioni non autorizzate. Non utilizzare batterie ricaricabili.

Il gateway ET Home Link funge da interfaccia centrale fra l'app ET HomeLink e il Comet ZigBee collegato. Il gateway ET Home Link utilizza per la comunicazione con altri dispositivi le interfacce wireless ZigBee e WiFi.



### INFORMAZIONE

Attraverso il gateway ET Home Link è possibile controllare il Comet ZigBee. Altri dispositivi ZigBee non vengono supportati e respinti dal gateway ET Home Link.

Utilizzare il gateway ET Home Link e il Comet ZigBee solo in ambienti interni.

Qualsiasi altro impiego diverso da quanto indicato nelle presenti istruzioni d'uso è considerato improprio e comporta un'esclusione della garanzia e della responsabilità. Non sono consentite modifiche, trasformazioni e riparazioni eseguite autonomamente. Il Comet ZigBee e il gateway ET Home Link sono destinati esclusivamente ad uso privato.

## 4 ELEMENTI DI COMANDO E VISUALIZZAZIONE



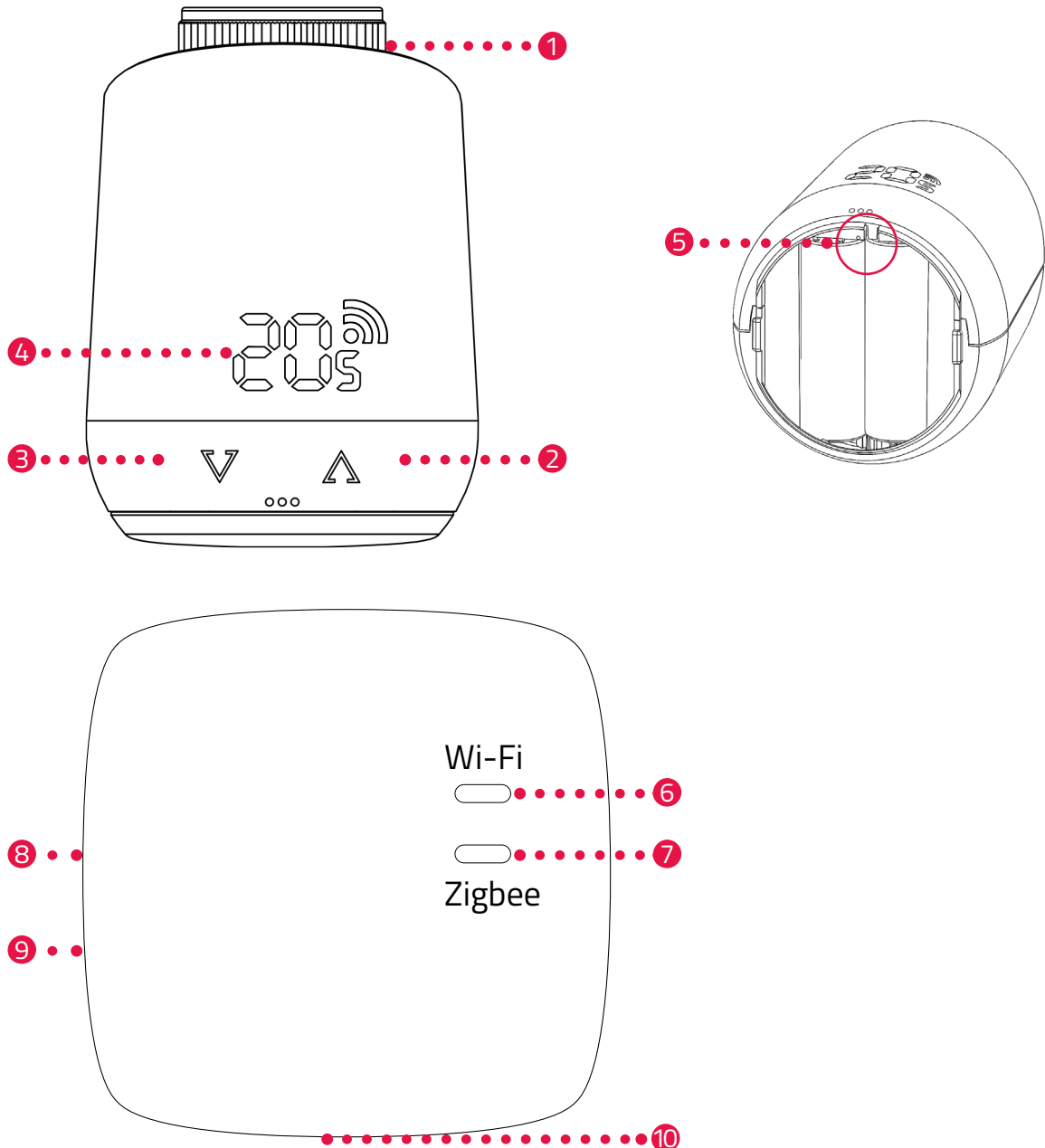





La seguente sezione descrive gli elementi di comando e visualizzazione del Comet ZigBee e del gateway ET Home Link.



- ① Dado per raccordo
- ② Tasto + (aumentare la temperatura)
- ③ Tasto - (ridurre la temperatura)
- ④ Display
- ⑤ Tasto reset
- ⑥ LED WiFi
- ⑦ LED ZigBee
- ⑧ Tasto reset (sul lato posteriore)
- ⑨ Superficie di contatto NFC
- ⑩ Porta microUSB

## 4.1 ELEMENTI DI COMANDO









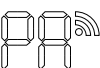
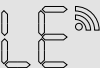
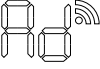

### COMET ZIGBEE

Tasto	Azione	Funzione
	premere brevemente	Abbassare la temperatura di 0,5 °C.
	premere e tenere premuto	Abbassare la temperatura di 0,5 °C, quindi abbassare la temperatura di 0,5 °C ogni 0,5 sec., fino al raggiungimento della temperatura più bassa ovvero finché non si rilascia il tasto.
	premere brevemente	Aumentare la temperatura di 0,5 °C.
	premere e tenere premuto	Aumentare la temperatura di 0,5 °C, quindi aumentare la temperatura di 0,5 °C ogni 0,5 sec., fino al raggiungimento della temperatura più alta ovvero finché non si rilascia il tasto.
Tasto reset	premere e tenere premuto per 5 sec.	Il Comet ZigBee reagisce se si eliminano le immissioni del gateway (esclusione).
Tasto reset	premere e tenere premuto per 10 sec.	Il Comet ZigBee viene resettato ripristinando la configurazione iniziale.
 	premere entrambi i tasti e tenere premuto per 3 sec.	Attivare / disattivare il blocco tasti.
 	Il display visualizza <b>Ad</b> , premere entrambi i tasti e tenere premuto per 3 sec.	Avviare l'adattamento.

### GATEWAY ET HOME LINK

Tasto	Azione	Funzione
	Premere il tasto e tenere premuto per 5 sec.	Il gateway ET Home Link viene resettato.

## 4.2 ELEMENTI DI COMANDO COMET ZIGBEE

Simbolo	Descrizione	Funzione
	Simbolo connettività	Visualizza la connessione wireless esistente o una procedura di accoppiamento. Se il simbolo non viene visualizzato, significa che non sussiste alcuna connessione wireless.
	Modalità accoppiamento (inclusione)	Visualizza la modalità accoppiamento attiva per collegare un dispositivo al gateway.
	Modalità disaccoppiamento (esclusione)	Visualizza la modalità disaccoppiamento attiva per scollegare un dispositivo dal gateway.
	Adattamento	Visualizza che è possibile procedere all'adattamento della valvola termostatica.
	Animazione	Visualizza l'adattamento attivo; la procedura può durare qualche tempo.
	Animazione	Visualizza che il blocco tasti è stato attivato / disattivato.
	Batteria scarica o quasi scarica	Visualizza un livello di carica della batteria inferiore al 25%.
	Messaggio di errore	Visualizza che il disaccoppiamento del dispositivo dal gateway (esclusione) non è stato eseguito con esito positivo.
	Messaggio di errore	Visualizza che l'accoppiamento del dispositivo al gateway (inclusione) non è stato eseguito con esito positivo.
	Messaggio di errore	Visualizza il subentro dell'errore <b>E1</b> , vedi  sezione <b>8 Eliminazione di guasti a pagina 60</b> .
	Messaggio di errore	Visualizza il subentro dell'errore <b>E3</b> , vedi  sezione <b>8 Eliminazione di guasti a pagina 60</b> .

## 4.3 ELEMENTI DI VISUALIZZAZIONE DEL GATEWAY ET HOME LINK

### LED WIFI

Stato	Colore	Funzione
Modalità pairing	Lampeggia verde/giallo	La modalità pairing è attiva. Il gateway può essere aggiunto all'app.
Impostazione della connessione	Lampeggia 2 volte consecutivamente in verde/giallo	Il gateway si collega al server.
Stato operativo	Si accende in verde/giallo	Il gateway è in modalità normale.
Trasferimento dati	Lampeggia una volta brevemente in verde/giallo	Il gateway trasmette o riceve dati.
Update	Si accende in arancione	Aggiornamento in corso del gateway o di un Comet ZigBee collegato.
Reset	Lampeggia 2 volte in rosso	Il gateway viene resettato ripristinando la configurazione iniziale.
Stato di errore C1	Lampeggia ogni 2 secondi 1 volta in rosso	Nell'app è stata immessa la password WiFi errata. Il gateway non si collega alla rete WiFi.
Stato di errore C2	Lampeggia ogni 2 secondi 2 volte in rosso	La connessione WiFi è interrotta.
Stato di errore C3	Lampeggia ogni 2 secondi 3 volte in rosso	La connessione WiFi sussiste ma il collegamento al server manca.

## LED ZIGBEE

Stato	Colore	Funzione
Cerca	Lampeggia ogni 2 secondi brevemente in giallo/verde	Il gateway cerca i dispositivi ZigBee disponibili.
Impostazione della connessione	Lampeggia rapidamente in giallo/verde	Viene instaurata la rete ZigBee.
Esercizio normale	Si accende in giallo/verde	Il gateway è in modalità normale.
Trasferimento dati	Lampeggia brevemente 1 volta in giallo/verde	Il gateway trasmette o riceve dati.
Update	Si accende in arancione	Aggiornamento del gateway o di un Comet ZigBee collegato.
Reset	Lampeggia 2 volte in rosso	Il gateway viene resettato ripristinando la configurazione iniziale.
Stato di errore	Si accende in rosso	Errore nella rete ZigBee.

## 5 MESSA IN FUNZIONE

Prima del montaggio è necessario compiere le seguenti operazioni preliminari:

- Installare l'app **ET HomeLink** sul proprio smartphone.
- Collegare il gateway ET Home Link con l'app.
- Collegare il Comet ZigBee con il gateway.

La procedura di accoppiamento di dispositivi ZigBee viene detta inclusione. Il disaccoppiamento dalla rete è detto esclusione. Entrambe le operazioni devono essere iniziate dal gateway ET Home Link.

### Comportamento nella rete ZigBee

Il Comet ZigBee può essere aggiunto ad una rete ZigBee allo scopo di comunicare con altri dispositivi e/o altre applicazioni certificati ZigBee di terzi produttori.

Tutti i nodi di rete azionati a batteria, indipendentemente dal produttore, fungono da ripetitore e migliorano l'affidabilità della rete wireless ZigBee.

### Sicurezza della rete

Il Comet ZigBee è in grado di comunicare in codice con altri dispositivi ZigBee, purché gli stessi supportano la comunicazione codificata. In caso contrario, il Comet ZigBee compie una comunicazione non codificata.

Le seguenti sezioni descrivono la procedura tramite app **ET HomeLink** per il sistema operativo Android. La procedura potrebbe differire se si utilizza il sistema operativo iOS.



### INFORMAZIONE

Le seguenti immagini visualizzano l'app al momento della pubblicazione delle presenti istruzioni d'uso. Versioni più recenti dell'app potrebbero scostarsi in termini ottici e di contenuto.

Si prega di tenere presente che le rappresentazioni di cui nelle immagini possono discostarsi dai prodotti effettivamente utilizzati.



## 5.1 INSTALLARE L'APP ET HOMELINK

1. Scaricare l'app **ET HomeLink** da Google Play (Android) o dall'App Store (iOS).
2. Installare l'app sul proprio smartphone.

### Requisiti di sistema:

Android a partire dalla versione 6.0

iOS a partire dalla versione 13

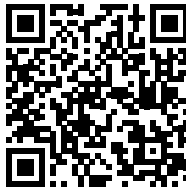

### INFORMAZIONE

Durante la prima configurazione dell'app vengono richieste prime informazioni ed è necessario acconsentire all'app di poter accedere alle funzioni del proprio smartphone. Consentire l'accesso in modo da usufruire di tutte le funzioni del Comet ZigBee.

3. Aprire l'app sullo smartphone e seguire le istruzioni.
4. Creare un nuovo account utente per utilizzare l'app. Si prega di tenere presente che gli account utente di Eurotronic Smart Living 2.0 preesistenti non sono compatibili.  
→ Viene visualizzata la schermata principale **My Home**.

## 5.2 COLLEGARE IL GATEWAY CON L'APP

Le seguenti sezioni descrivono come aggiungere il gateway ET Home Link nell'app.

### 5.2.1 AGGIUNGERE IL GATEWAY

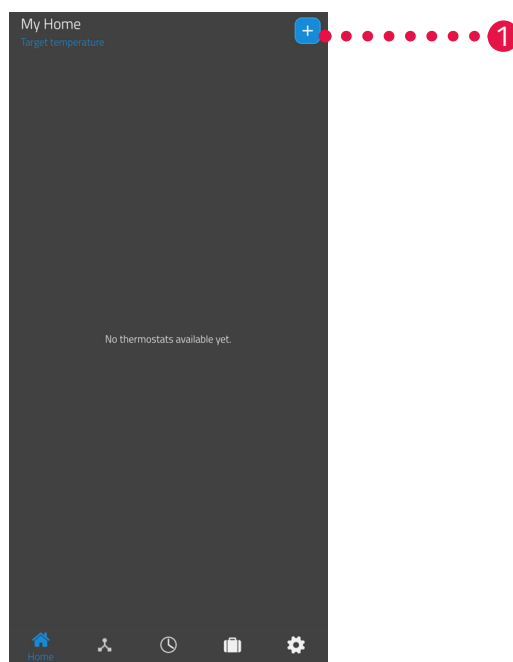

1. Premere il pulsante  per aggiungere un nuovo dispositivo.

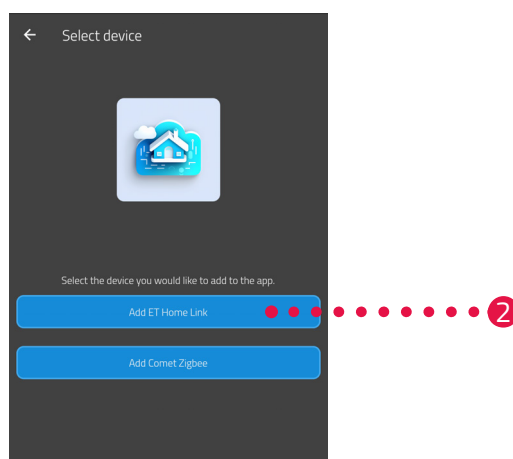

2. Premere il pulsante **Add ET Home Link** .
3. Seguire quindi le istruzioni visualizzate dall'assistente di configurazione per la prima messa in funzione del gateway ET Home Link.

## 5.2.2 SELEZIONE DELLA RETE

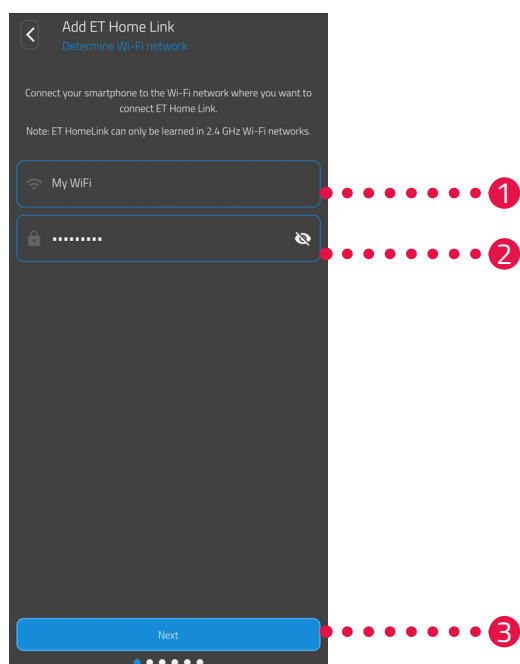

1. La rete WiFi disponibile e già selezionata per lo smartphone viene visualizzata automaticamente. Se richiesto, è possibile collegare il gateway ET Home Link ad un'altra rete WiFi. Chiudere l'app e collegare il proprio smartphone con la rete WiFi interessata.



### INFORMAZIONE

Affinché la propria rete WiFi venga visualizzata come La mia rete WiFi, devono risultare soddisfatti i seguenti requisiti:

- La rete WiFi deve operare nella gamma di frequenza 2,4 GHz. Se il router domestico supporta solo la gamma di frequenza a 5 GHz, non è possibile mettere in funzione il Comet ZigBee. Per ulteriori informazioni si vedano le istruzioni d'uso del proprio router.
- Il rilevamento della posizione (GPS) del proprio smartphone deve risultare attivo.
- L'app **ET HomeLink** necessita del consenso alla geolocalizzazione (GPS). Adattare sullo smartphone le impostazioni in modo da poter effettuare questo tracciamento. Per ulteriori informazioni si vedano le istruzioni d'uso del proprio smartphone.

2. Immettere la password della propria rete WiFi nel relativo campo. Assicurarsi di immettere la password correttamente. L'app non verifica la password della propria rete WiFi. In caso di immissione di una password errata, la procedura di configurazione prosegue ugualmente, senza che si venga ad instaurare un collegamento con il gateway ET Home Link.
3. Premere il pulsante **Continua**.

## 5.2.3 COLLEGARE IL GATEWAY ALLA RETE ELETTRICA

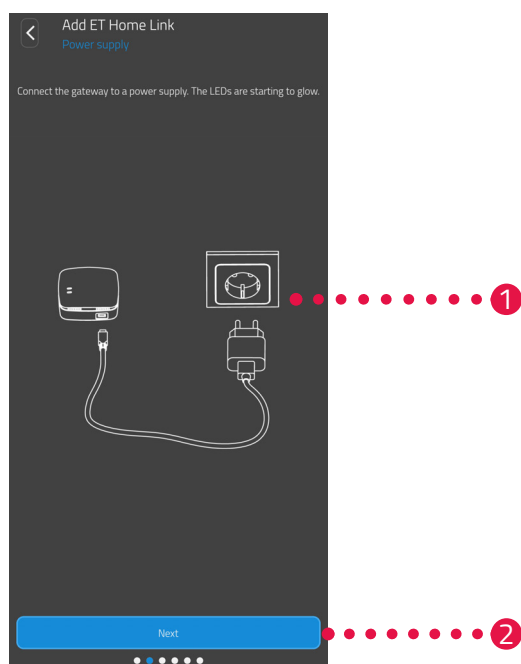

1. Collegare il gateway ET Home Link con il cavo microUSB e un alimentatore USB idoneo ad una presa di corrente elettrica.



### INFORMAZIONE

La confezione non include un alimentatore USB. Utilizzare un alimentatore USB idoneo con i seguenti dati tecnici:

- Uscita: 5 V DC, 1 A

2. Premere il pulsante **Continua**.

## 5.2.4 CONFIGURARE IL GATEWAY

Il gateway ET Home Link passa quindi automaticamente in modalità pairing. In modalità pairing la spia LED del ZigBee risulta accesa con luce permanente in verde/giallo e il LED WiFi lampeggia in verde/giallo.



### INFORMAZIONE

Nel caso in cui le spie LED visualizzano uno stato differente, ripristinare per il gateway ET Home Link la configurazione iniziale (vedi  sezione **6.5 Ripristinare la configurazione iniziale a pagina 58**) e ripetere la procedura.

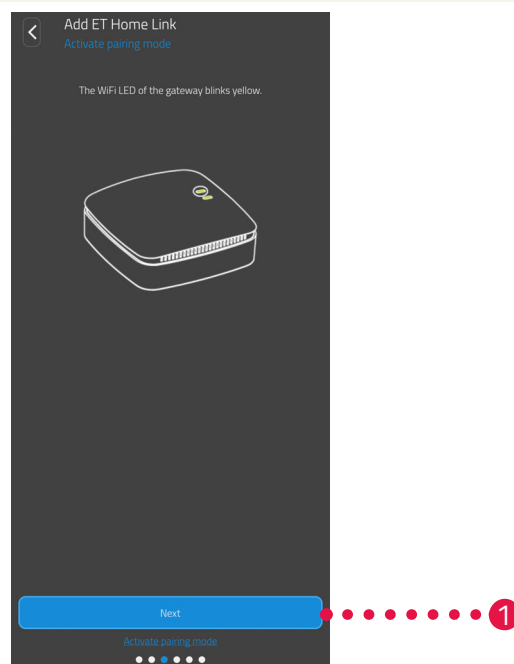

1. Premere il pulsante **Continua**.

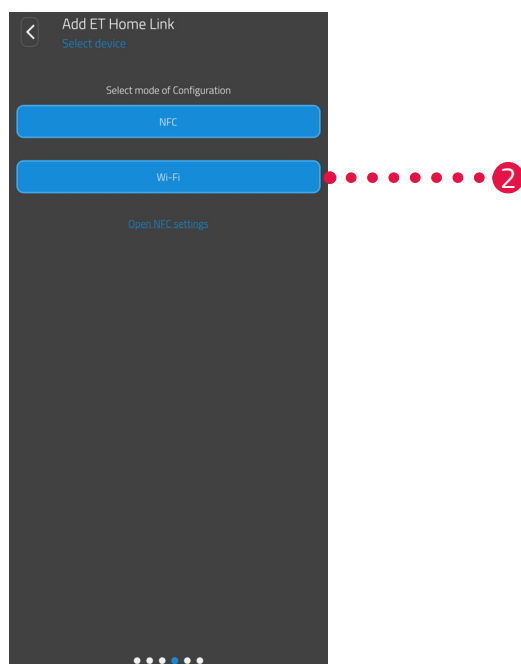

2. Premere il metodo di configurazione desiderato:  
**NFC**, proseguire con la sezione  
**WiFi**, procedere con la sezione **Configurazione con NFC a pagina 23**  
**Configurazione con WiFi a pagina 25**

## CONFIGURAZIONE CON NFC

Una volta selezionata l'opzione **NFC** seguire le ulteriori istruzioni. La tecnologia NFC ("comunicazione a campo vicino") consente ai dispositivi compatibili e vicini di scambiare dati fra loro in modalità wireless.



### INFORMAZIONE

Requisito per l'uso del metodo di configurazione NFC è che il proprio smartphone supporti la funzione NFC e che la funzione risulti attivata sullo smartphone. Per ulteriori informazioni si vedano le istruzioni d'uso del proprio smartphone.

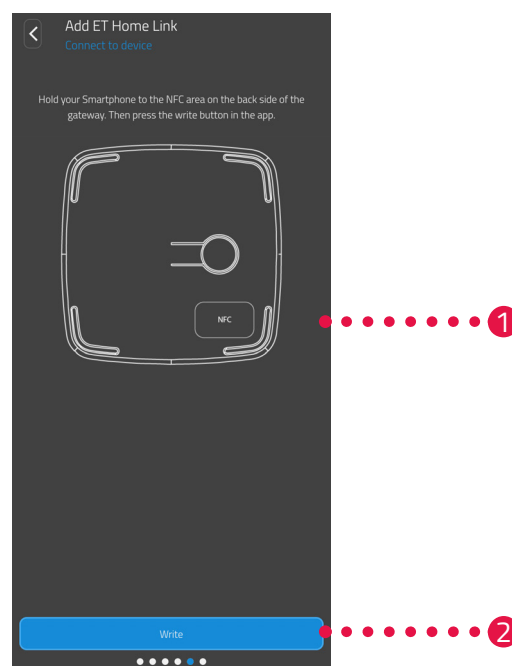

1. Posizionare la superficie di contatto NFC dello smartphone (lato posteriore) per come raffigurato sulla superficie di contatto NFC del gateway ET Home Link.
2. Premere il pulsante **Write**.  
→ I dati di configurazione sono trasmessi dal proprio smartphone al gateway ET Home Link.

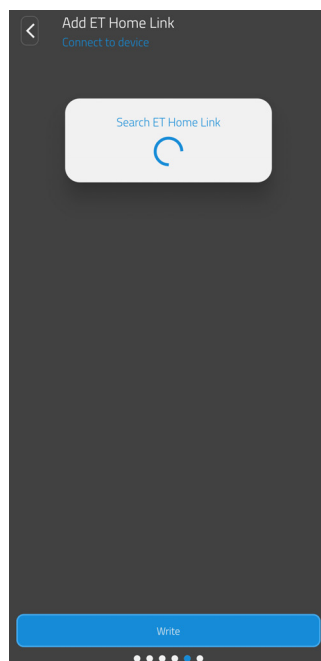

3. Attendere la conclusione della procedura di configurazione.



4. Una volta conclusa la configurazione, premere il pulsante **Next**.



## CONFIGURAZIONE CON WIFI

Una volta selezionata l'opzione **WiFi** seguire le ulteriori istruzioni.

La procedura varia in base al sistema operativo (Android, iOS) utilizzato sul proprio smartphone. Qui di seguito vengono descritti i passaggi necessari per Android.

Con il sistema operativo iOS la configurazione WiFi (passaggi 1 - 4) è automatizzata.

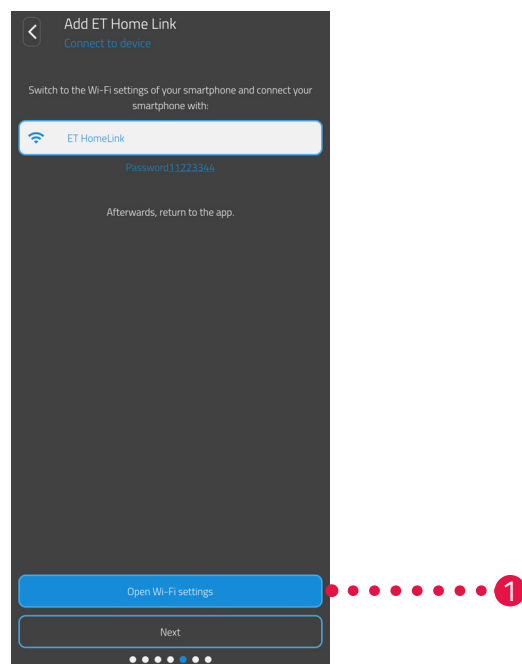

1. Premere il pulsante **Open Wi-Fi settings**.  
→ Vengono visualizzate le impostazioni WiFi del proprio smartphone.
2. Premere sulla rete WiFi **ET Home Link**.
3. Immettere se del caso la password standard per la rete WiFi **ET Home Link: 11223344**
4. Tornare indietro all'app **ET HomeLink**.

## Comet ZigBee -Set di base- Messa in funzione

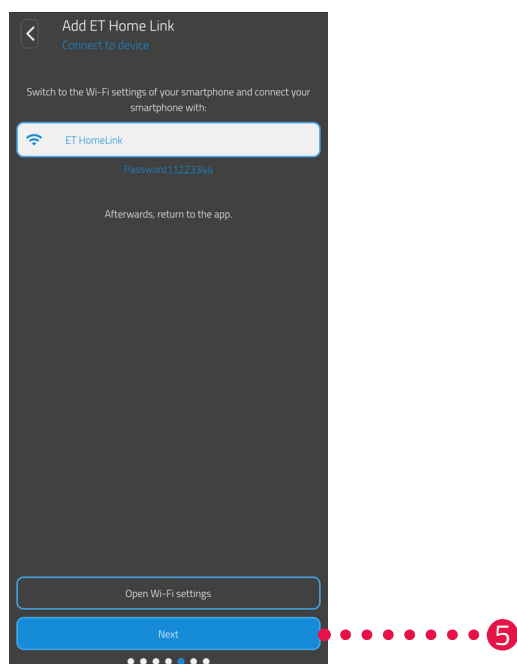

5. Premere il pulsante **Continua**.

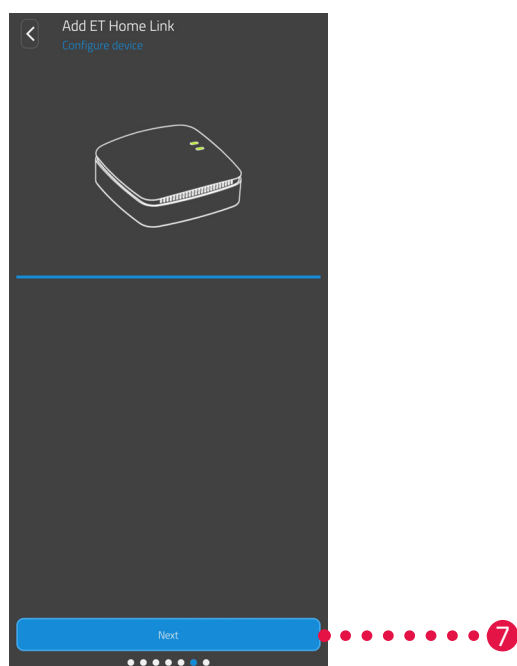

6. Attendere la conclusione della procedura di configurazione.
7. Una volta conclusa l'impostazione, premere il pulsante **Next**.

## 5.2.5 CONCLUDERE LA CONFIGURAZIONE DEL GATEWAY

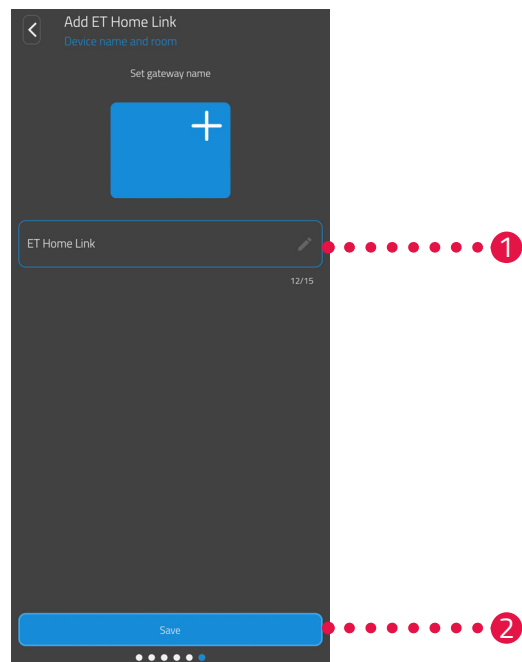

1. Assegnare un nome al gateway ET Home Link. Il nome viene visualizzato nell'app.
2. Premere il pulsante **Salva**.
  - ➔ A questo punto la configurazione del gateway ET Home Link viene conclusa con esito positivo. Nel passaggio successivo, il Comet ZigBee risulta collegato al gateway ET Home Link.

## 5.3 COLLEGARE IL COMET ZIGBEE

Le seguenti sezioni descrivono come aggiungere il Comet ZigBee sia al gateway che all'app.

### 5.3.1 AGGIUNGERE IL COMET ZIGBEE

Assicurarsi che i seguenti requisiti risultino soddisfatti:

- Il gateway ET Home Link deve risultare impostato.

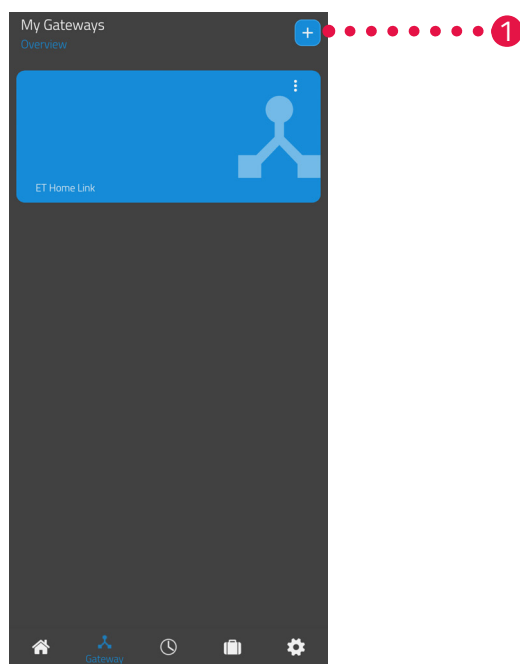

1. Premere il pulsante + per aggiungere un nuovo dispositivo.

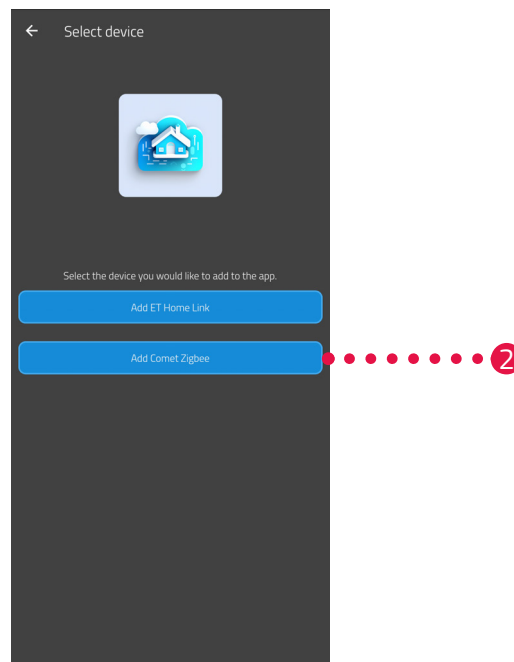

2. Premere il pulsante **Add Comet ZigBee**.
3. Seguire quindi le istruzioni visualizzate dall'assistente di configurazione per la prima messa in funzione del Comet ZigBee.



#### INFORMAZIONE

In caso di errori (ad es. **C1**), premere il **tasto -** o **tasto +** per riscontrare il messaggio di errore e ripetere la procedura.

4. Se occorre, ripetere la procedura descritta per aggiungere altri dispositivi.

## 5.3.2 INSERIMENTO DELLE BATTERIE

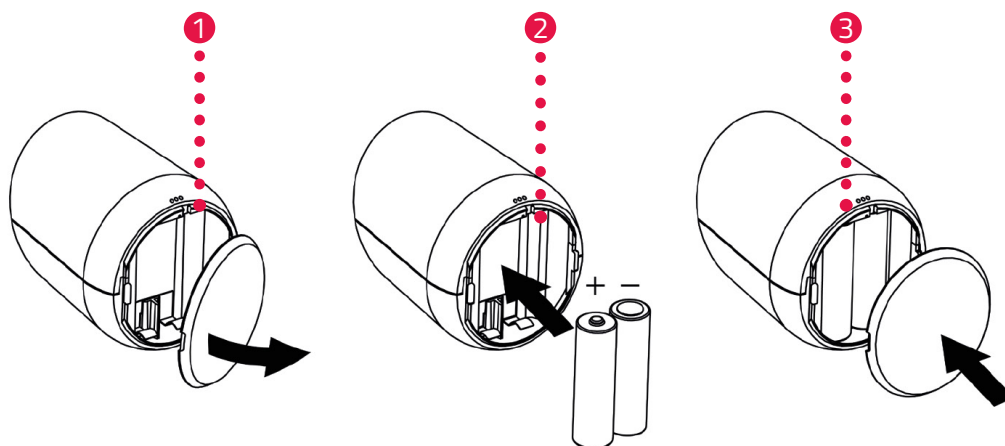

1. Aprire il coperchio del vano batterie.
2. Inserire le batterie fornite in dotazione per come raffigurato.  
**Osservare la giusta polarità e non utilizzare batterie ricaricabili!**
3. Chiudere il coperchio del vano batterie.
  - Il coperchio del vano batterie scatta in posizione in maniera udibile.
  - Sul display viene visualizzato **PA**.



### INFORMAZIONE

Nel caso in cui il display non visualizza **PA**, ripristinare per il Comet ZigBee la configurazione iniziale (vedi  sezione **6.5 Ripristinare la configurazione iniziale a pagina 58**) e ripetere la procedura.

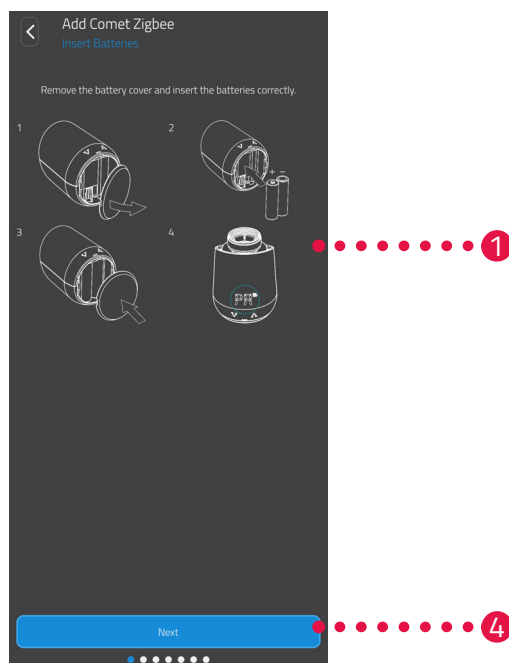

4. Premere il pulsante **Continua**.

### 5.3.3 CONFIGURARE IL COMET ZIGBEE

Sul display del Comet ZigBee viene visualizzato **PA** e il simbolo connettività lampeggia. Infine, sul display viene visualizzato un countdown.

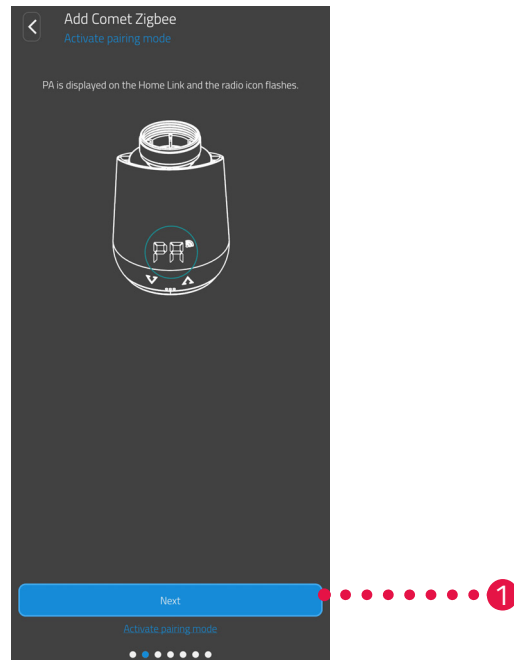

1. Premere il pulsante **Continua**.



#### INFORMAZIONE

In caso di errori (ad es. **C1**), premere il **tasto -** o **tasto +** per riscontrare il messaggio di errore e ripetere la procedura.

## 5.3.4 SELEZIONARE IL GATEWAY

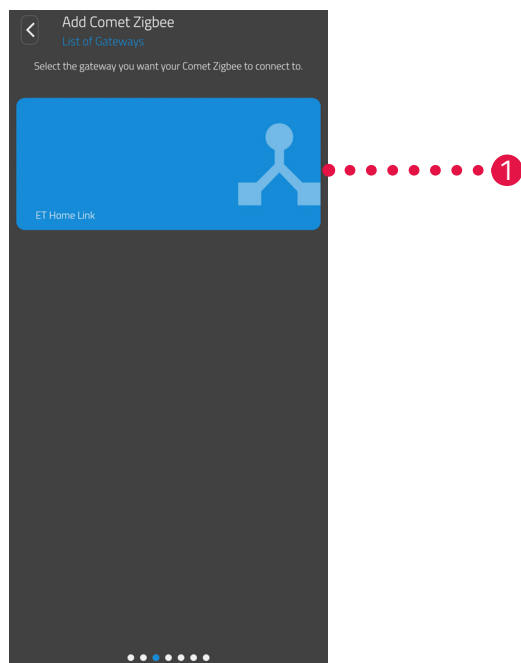

1. Premere sul gateway desiderato (ad es. Gateway ET Home Link).

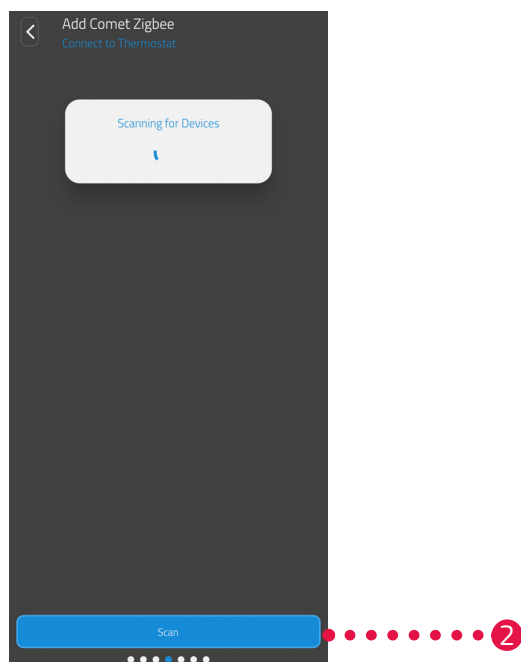

2. Premere il pulsante **Scanning for devices** per aggiungere il Comet ZigBee al gateway selezionato.
  - ➔ Se la procedura viene eseguita correttamente, viene visualizzato un messaggio.
  - ➔ Il Comet ZigBee si porta in posizione di montaggio e sul display viene visualizzata un'animazione.





## INFORMAZIONE

In caso di errori (ad es. **C1**) premere il **tasto -** o **tasto +** per riscontrare il messaggio di errore e ripetere la procedura.

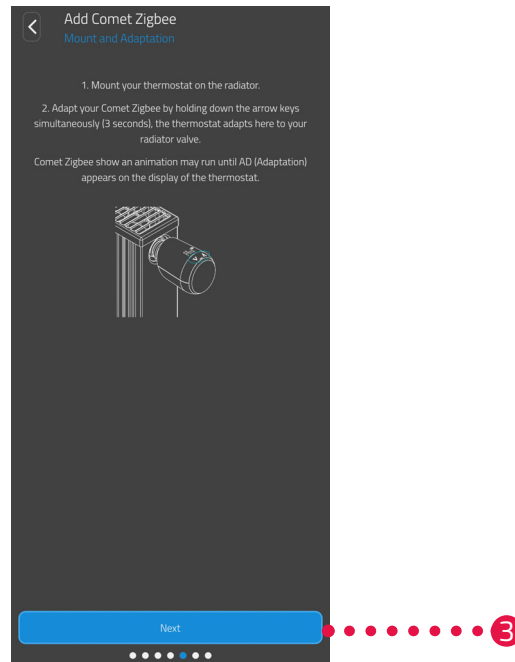

3. Sul display viene visualizzato **Ad**, montare quindi il Comet ZigBee al radiatore (vedi  sezione **5.3.5 Montaggio sul radiatore a pagina 34**) e premere il pulsante **Next**.

## 5.3.5 MONTAGGIO SUL RADIATORE

Se sul display viene visualizzato **Ad**, montare il Comet ZigBee il radiatore interessato.

Il montaggio del Comet ZigBee è possibile su tutte le basi delle valvole convenzionali (vedi la lista degli adattatori su [www.eurotronic.org/service/faq](http://www.eurotronic.org/service/faq)).



### ATTENZIONE!

#### Pericolo di ustioni dovuto alla valvola del radiatore rovente!

Il contatto con la valvola può causare ustioni alle mani.

- ➔ Non toccare mai una valvola termostatica surriscaldata o caldissima!
- ➔ Fare raffreddare il radiatore prima di montare, smontare o eliminare eventuali guasti sul Comet ZigBee!

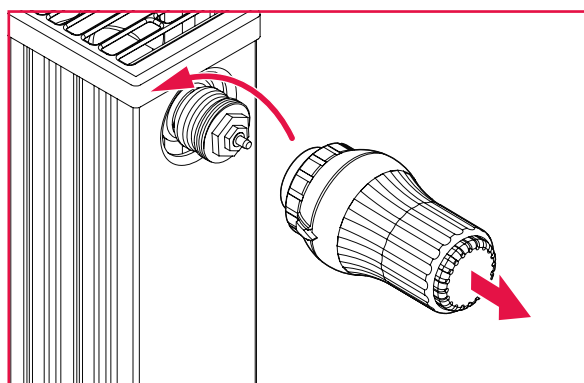

1. Aprire completamente la testa termostatica attualmente montata.
2. Sbloccare e sfilare la testa termostatica dal radiatore.

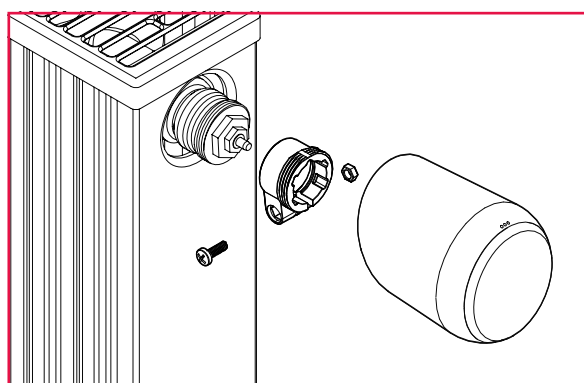

3. Opzionalmente: scegliere un adattatore compatibile fra quelli forniti in dotazione. Per ulteriori informazioni sugli adattatori si veda  nella sezione **10.2 Vista sommaria degli adattatori a pagina 65**.

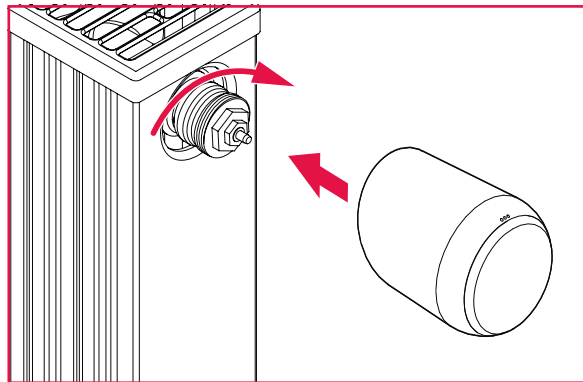

4. Infilare il Comet ZigBee sul radiatore e girare il dado per raccordo in senso orario.
  - ➔ Il Comet ZigBee è stato montato correttamente.
  - ➔ Una volta concluso il montaggio, procedere all'adattamento, vedi  sezione **5.3.6 Adattamento a pagina 36**.



#### INFORMAZIONE

Tenere presente in caso di successivo montaggio/smontaggio, che il Comet ZigBee si trova in modalità adattamento. Aprire allo scopo il coperchio del vano batterie ed estrarre le batterie. Inserire di nuovo le batterie dopo ca. 10 secondi e richiudere il coperchio del vano batterie. Il Comet ZigBee effettua un riavvio e torna in modalità adattamento. Sul display viene visualizzato **Ad**.

## 5.3.6 ADATTAMENTO

Una volta concluso il montaggio correttamente, è possibile procedere all'adattamento del Comet ZigBee. Requisito è che sul display del Comet ZigBee venga visualizzato **Ad**.

1. Per avviare l'adattamento, premere contemporaneamente il **tasto +** e il **tasto -** sul Comet ZigBee per ca. 3 secondi.
  - Il display visualizza un'animazione per la durata di svolgimento dell'operazione.
  - Durante l'adattamento il Comet ZigBee si adatta alla corsa della base della valvola sulla quale risulta montato. A tale scopo è necessario aprire e chiudere la valvola ripetutamente in modo da consentire il riconoscimento delle rispettive posizioni finali. Questa procedura può durare qualche minuto. Una volta concluso l'adattamento correttamente, il Comet ZigBee passa in modalità di esercizio normale.
  - Vengono visualizzati la temperatura nominale (21 °C) e il simbolo connettività.

Se subentra un problema con il Comet ZigBee, si rende eventualmente necessario ripetere l'adattamento.



### INFORMAZIONE

In caso di errori, premere il **tasto -** o **tasto +** per riscontrare il messaggio di errore e ripetere la procedura.



### INFORMAZIONE

Ogni volta che si cambiano le batterie è necessario ripetere l'adattamento del Comet ZigBee.

Compiere i seguenti passaggi:

1. Aprire il coperchio del vano batterie.
2. Rimuovere le batterie e attendere per 10 secondi.
3. Inserire di nuovo le batterie nel dispositivo.  
**Osservare la giusta polarità e non utilizzare batterie ricaricabili!**
4. Chiudere il coperchio del vano batterie.
  - Il Comet ZigBee effettua un riavvio e torna in modalità adattamento.
  - Sul display viene visualizzato **Ad**.
5. Per avviare l'adattamento, premere contemporaneamente il **tasto +** e il **tasto -** sul Comet ZigBee per ca. 3 secondi.
  - Il display visualizza un'animazione per la durata di svolgimento dell'operazione.

## 5.3.7 ASSEGNARE UN NOME AL COMET ZIGBEE

Una volta conclusi montaggio e adattamento correttamente, nell'app è possibile assegnare un nome al Comet ZigBee e abbinare il Comet ZigBee ad un locale fisso.

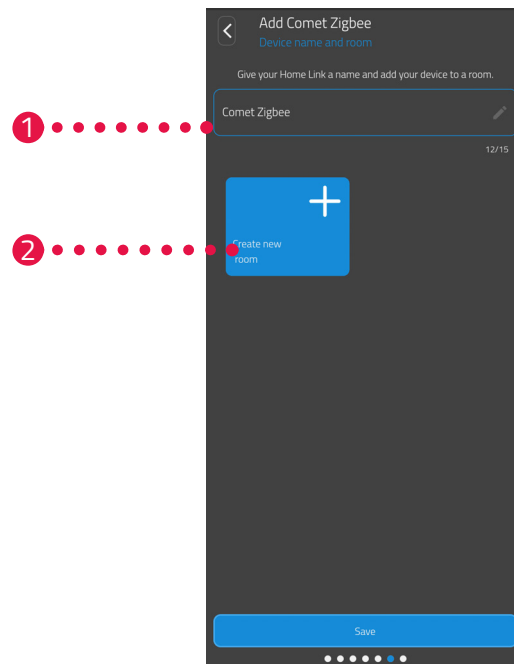

1. Inserire nel campo di immissione un nome per il Comet ZigBee.
2. Premere il pulsante **Create new room**, per creare un nuovo locale e abbinare il Comet ZigBee a questo locale.



### INFORMAZIONE

Se si utilizzano più Comet ZigBee, è altresì possibile assegnare i dispositivi a locali già esistenti. Non è necessario creare un locale specifico per ogni Comet ZigBee.

## Comet ZigBee -Set di base- Messa in funzione

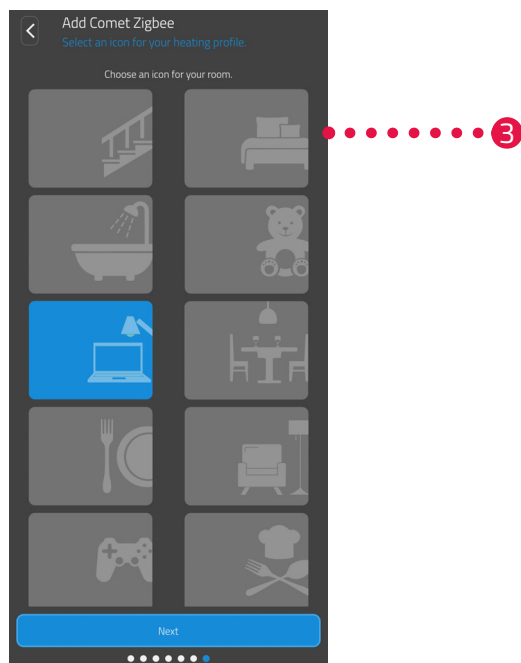

3. Selezionare un simbolo per il locale.

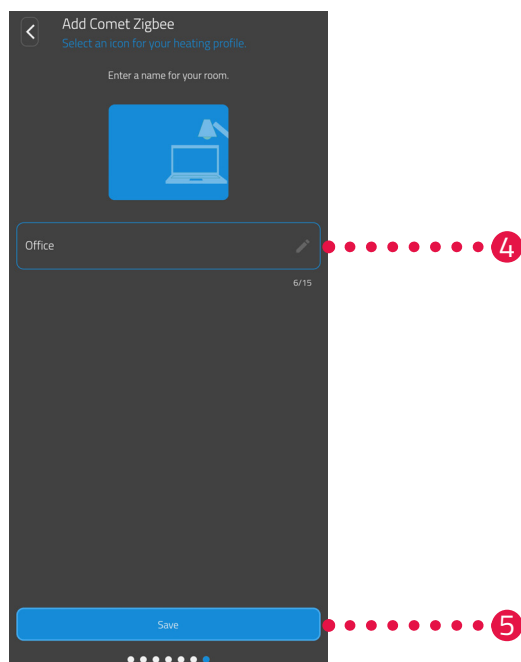

4. Selezionare un nome per il locale.

5. Premere il pulsante **Salva**.

→ Al Comet ZigBee è stato assegnato un nome e il dispositivo è stato abbinato correttamente ad un locale.

→ Il Comet ZigBee viene configurato ed è quindi pronto all'uso.

## 6 ESERCIZIO E FUNZIONI

Una volta conclusi montaggio e messa in funzione, è possibile compiere ulteriori impostazioni nell'app **ET HomeLink**.

Dalla schermata iniziale si accede alla barra menu e ai locali impostati.



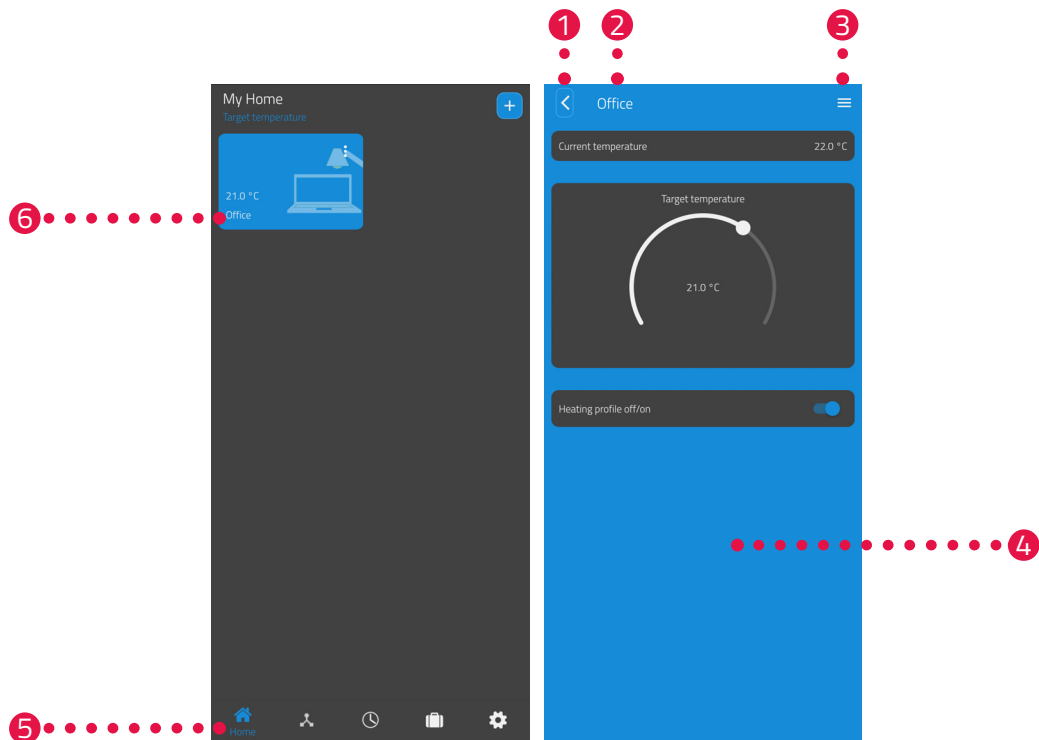

Le seguenti sezioni descrivono l'esercizio e altre funzioni del gateway ET Home Link e del Comet ZigBee:

- Sezione 6.1: Esercizio del gateway ET Home Link tramite app
- Sezione 6.2: Esercizio del Comet ZigBee tramite app
- Sezione 6.3: Esercizio manuale del Comet ZigBee e altre funzioni



- ① Tasto indietro
- ② Locale selezionato
- ③ Menu locali
- ④ Visualizzazione attuale (ad es. locale, dispositivo ecc.)
- ⑤ Barra menu
- ⑥ Selezione dei locali (piastrella dei locali disponibili)

Dalla barra menu si accede alle seguenti funzioni:

- Schermata iniziale (My Home)
- Gateway, vedi  sezione **6.1 Esercizio del gateway ET Home Link a pagina 41**
- Piani di riscaldamento, vedi  sezione **6.2.3 Piani di riscaldamento a pagina 47**
- Profili vacanze, vedi  sezione **6.2.4 Profilo assenze a pagina 51**
- Impostazioni, vedi  sezione **6.2.2 Impostazioni di base del dispositivo a pagina 46**

Attraverso la selezione dei locali disponibili (piastrella dei locali disponibili) è possibile accedere ai rispettivi dispositivi Comet ZigBee.

La seguente lista offre una panoramica dei simboli di stato visualizzabili su una piastrella dei locali disponibili:



La batteria di un Comet ZigBee nel locale è scarica.



Il locale è stato aggiunto ad un profilo di riscaldamento. Il profilo di riscaldamento è attivo.



Il locale è stato aggiunto ad un profilo di riscaldamento. Il profilo di riscaldamento è inattivo.



Uno dei Comet ZigBee nel locale presenta un errore di adattamento.



## 6.1 ESERCIZIO DEL GATEWAY ET HOME LINK

Il gateway ET Home Link si lascia comandare tramite app ET HomeLink.

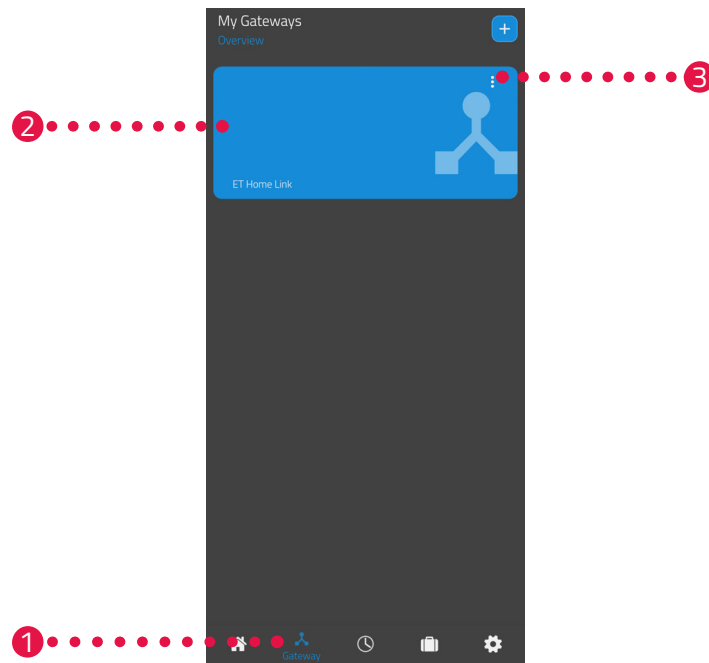

1. Premere sulla voce di menu **Gateway**.
2. Premere sulla piastrella del gateway ET Home Link per visualizzare i dettagli del dispositivo con ulteriori informazioni.

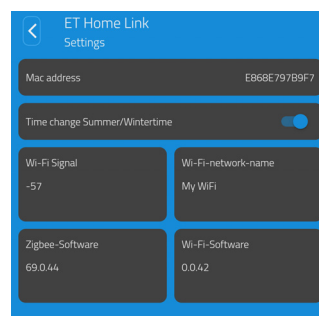

3. Premere il pulsante del menu.  
→ Viene visualizzato un menu supplementare.

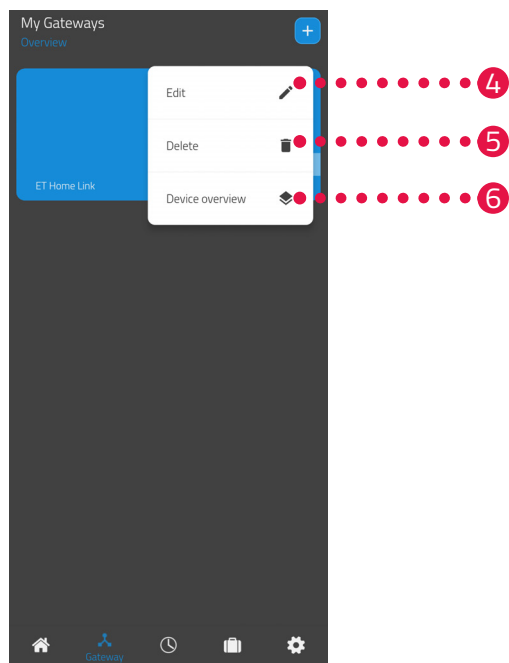

4. Premere il pulsante **Edit** per modificare i dettagli del gateway ET Home Link.
5. Premere il pulsante **Delete** per cancellare il gateway ET Home Link dall'app.



#### INFORMAZIONE

Se si cancella il gateway ET Home Link dall'app, tutti i dispositivi Comet ZigBee (e gli altri dispositivi collegati) sono altresì cancellati dall'app.

6. Premere il pulsante **Device overview**, per visualizzare una panoramica di tutti i dispositivi collegati con il gateway ET Home Link.

## 6.2 ESERCIZIO DEL COMET ZIGBEE

Il Comet ZigBee si lascia comandare tramite app ET HomeLink.

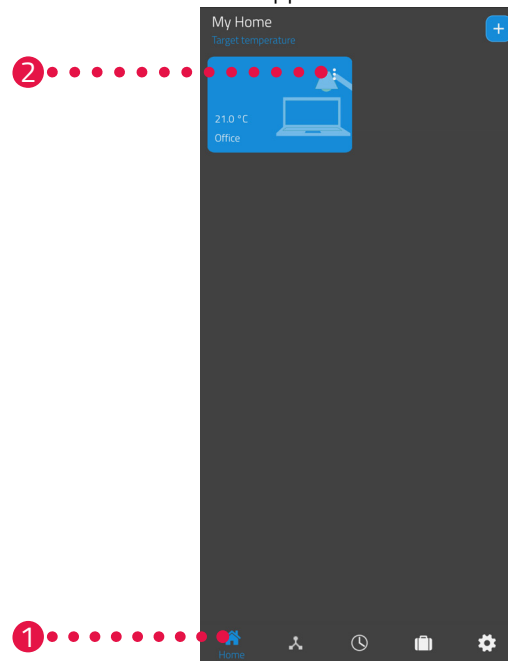

1. Premere sulla voce di menu **Home**.
2. Premere il pulsante del menu.  
→ Viene visualizzato un menu supplementare.

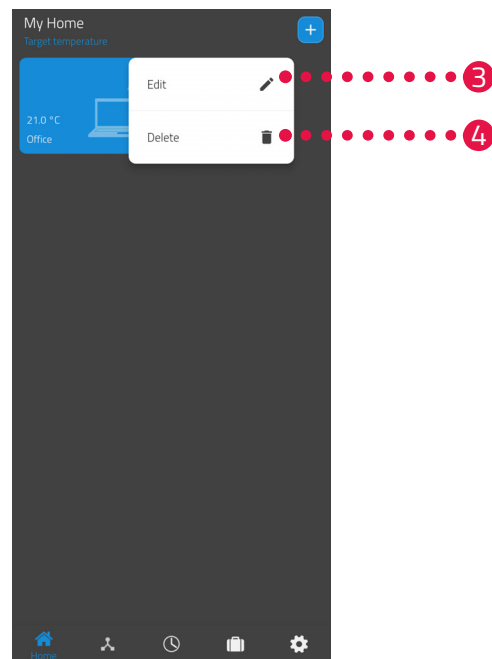

3. Premere il pulsante **Edit** per modificare il nome del locale.
4. Premere il pulsante **Delete** per cancellare il locale.

## 6.2.1 IMPOSTAZIONE DELLA TEMPERATURA PER UN LOCALE

Per ogni singolo locale è possibile impostare una temperatura specifica. Una volta scelto il locale, impostare la temperatura desiderata per il locale o il radiatore.

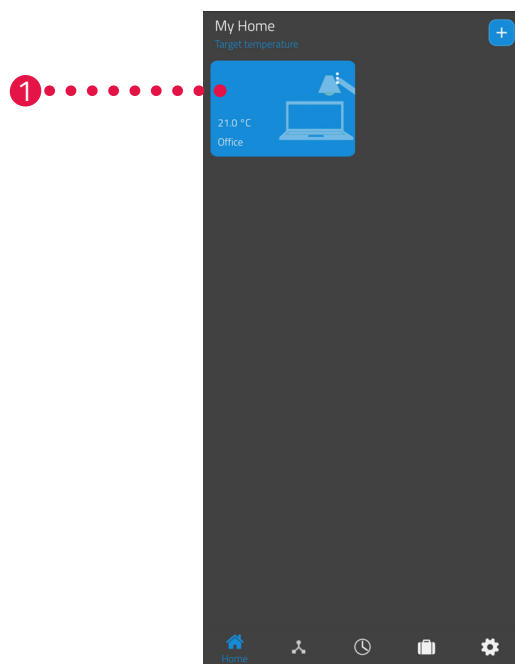

1. Premere sul locale interessato (ad es. ufficio).  
→ Viene visualizzata la temperatura ambiente attuale e la temperatura impostata.

2. Compiere le seguenti impostazioni:

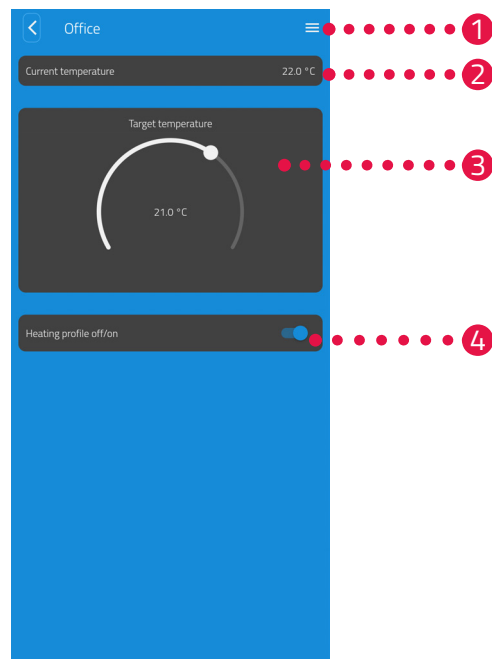

- 1 Nel menu vengono visualizzati tutti i Comet ZigBee attualmente abbinati al locale interessato. Per ulteriori impostazioni relative al Comet ZigBee selezionato, vedi  sezione **6.2.2 Impostazioni di base del dispositivo a pagina 46**.
- 2 Alla voce **Temperatura attuale** viene visualizzata la temperatura all'interno del locale.
- 3 Regolare individualmente la temperatura con la rotellina scegliendo la **Current temperature**. La temperatura impostata viene trasmessa al Comet ZigBee.

4 **Piano di riscaldamento off:**

Il piano di riscaldamento memorizzato non è attivo.

**Piano di riscaldamento on:**

Il piano di riscaldamento memorizzato è attivo. Anche in tal caso è comunque possibile intervenire sulla temperatura per modificarla. La temperatura impostata manualmente rimane attiva fino al punto di cambio temperatura successivo. Fatto questo, il Comet ZigBee passa al programma di riscaldamento impostato.



**INFORMAZIONE**

Non tutte le funzioni visualizzate risultano attive nella configurazione standard.

Per maggiori informazioni sulle funzioni riportate, vedi  sezione **6.3 Ulteriori funzioni del Comet ZigBee a pagina 55**.

## 6.2.2 IMPOSTAZIONI DI BASE DEL DISPOSITIVO

Nel menu del locale (vedi  sezione **6.2.1 Impostazione della temperatura per un locale a pagina 44.**) si accede a tutti i Comet ZigBee abbinati al locale interessato. Per il Comet ZigBee selezionato sono disponibili ulteriori impostazioni e informazioni:

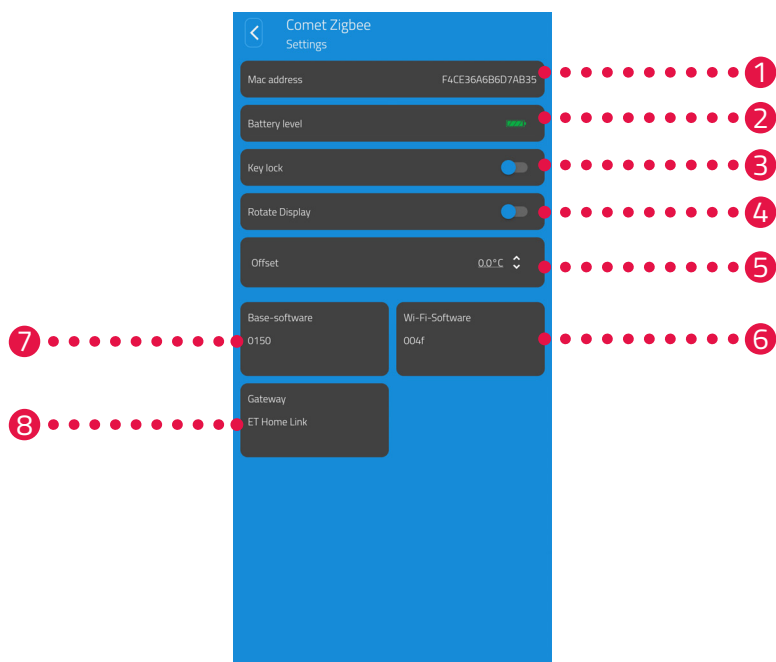

- |   |  |   |  |
|---|--|---|--|
| 1 | Indirizzo Mac del dispositivo            | 5 | Adattamenti della temperatura                |
| 2 | Livello di carica della batteria attuale | 6 | Versione del software del WiFi attuale       |
| 3 | Attivare/Disattivare il blocco tasti     | 7 | Versione del software del regolatore attuale |
| 4 | Rotazione del display di 180°            | 8 | Nome del gateway collegato                   |



### INFORMAZIONE

Non tutte le funzioni visualizzate risultano attive nella configurazione standard.  
Per maggiori informazioni sulle funzioni riportate, vedi  sezione **6.3 Ulteriori funzioni del Comet ZigBee a pagina 55.**

## 6.2.3 PIANI DI RISCALDAMENTO

Nel menu **Piani di riscaldamento** si ha modo di definire blocchi di riscaldamento con periodi di riscaldamento per i vari giorni della settimana. La temperatura per ogni periodo di riscaldamento si lascia impostare individualmente.

### CREARE UN PROFILO DI RISCALDAMENTO

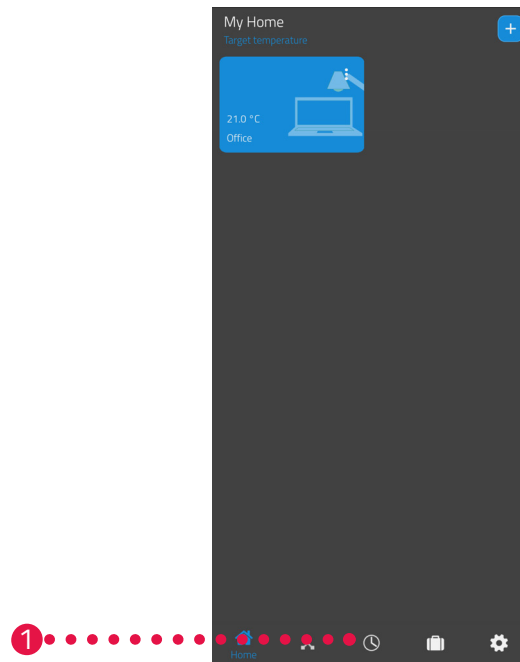

1. Premere sulla voce di menu **Heating profile**.

→ Viene visualizzata una vista sommaria dei piani di riscaldamento disponibili.

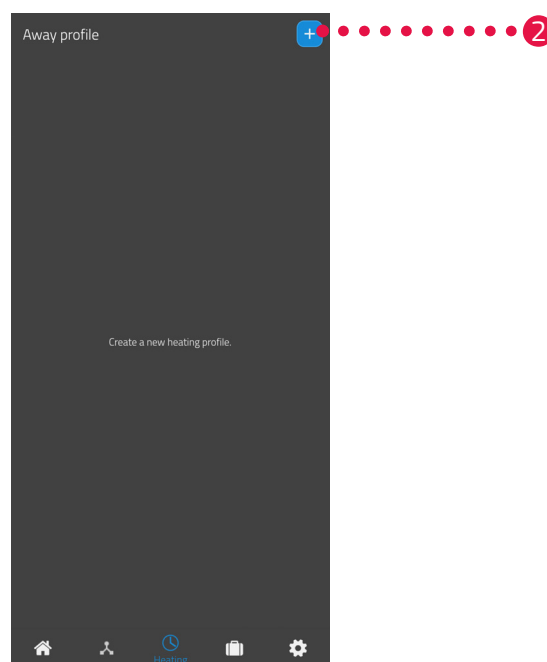

2. Premere il pulsante **+** per creare un nuovo piano di riscaldamento.

→ Viene visualizzata una vista sommaria dei locali presenti.

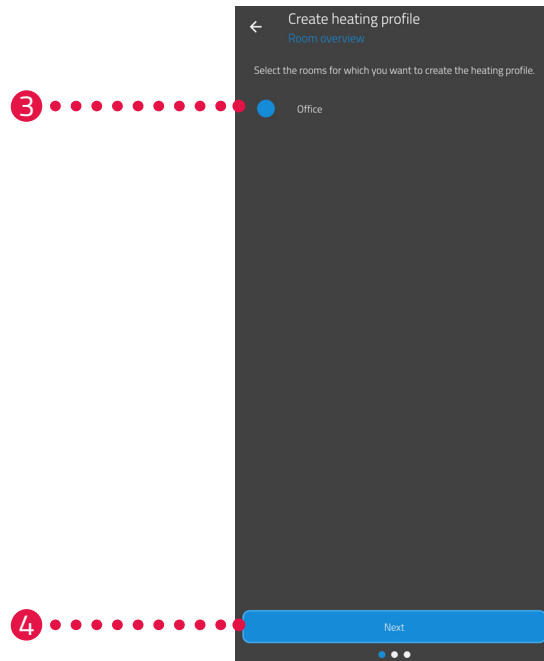

3. Premere su uno o più locali per i quali si desidera applicare il piano di riscaldamento.
4. Premere il pulsante **Continua**.
5. Inserire nel campo di immissione un nome per il piano di riscaldamento.
6. Premere il pulsante **Continua**.

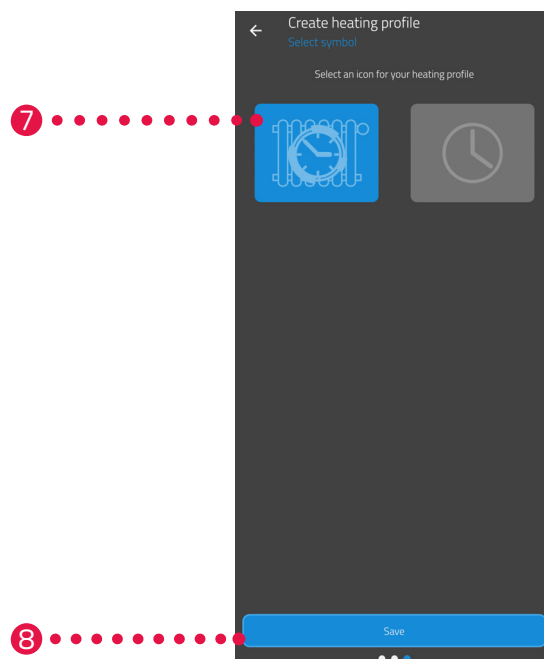

7. Selezionare un simbolo da abbinare al piano di riscaldamento.
8. Premere il pulsante **Salva**.  
→ Il piano di riscaldamento è stato creato correttamente.



## MODIFICARE O CANCELLARE UN PROFILO DI RISCALDAMENTO

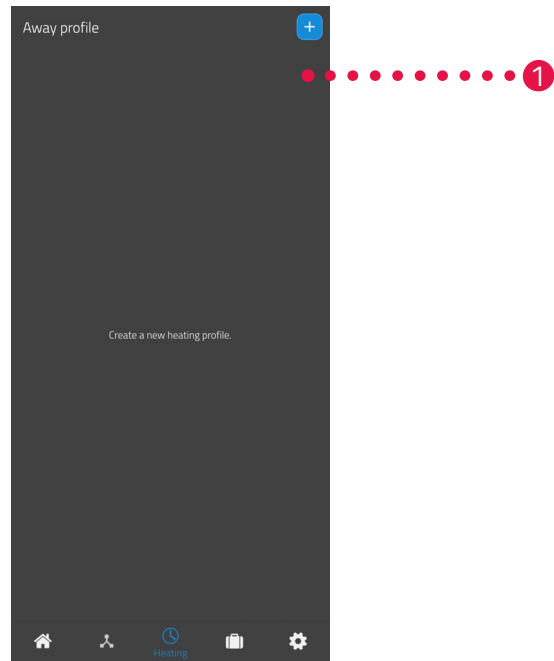

1. Opzionalmente: premere il pulsante del menu.  
→ Viene visualizzato un menu supplementare.

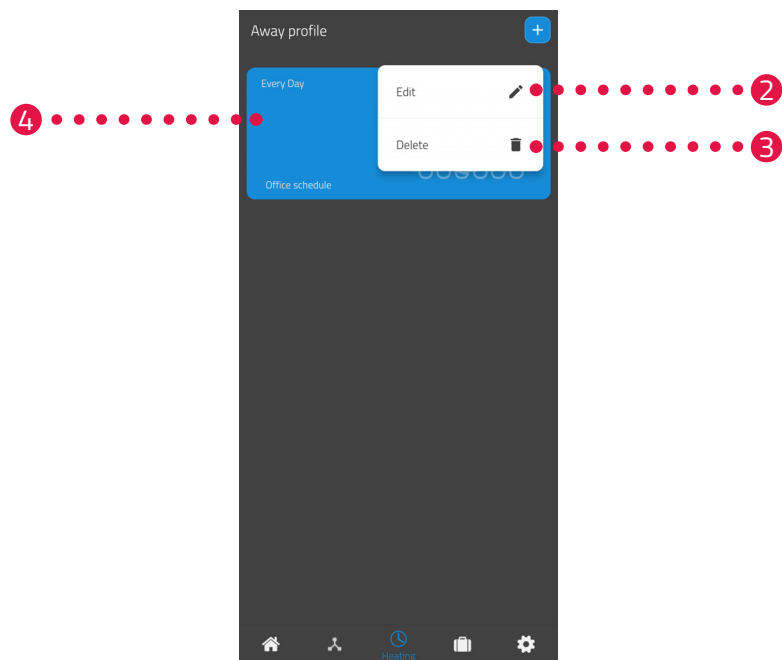

2. Premere il pulsante **Edit** per modificare i dettagli del profilo di riscaldamento.
3. Premere il pulsante **Delete** per cancellare il profilo di riscaldamento.
4. Premere su **Piano di riscaldamento** per impostare i periodi di riscaldamento:

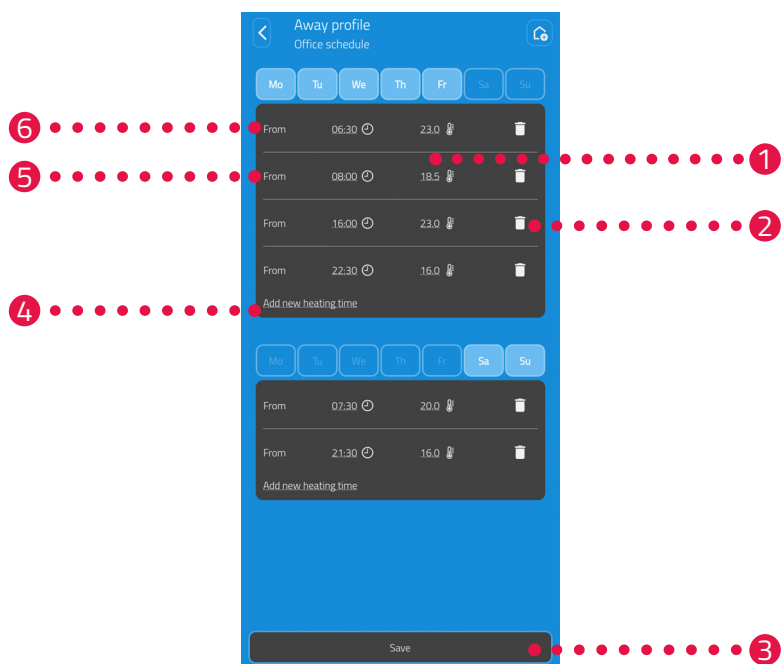

- 1 Impostare la temperatura richiesta per il punto di cambio temperatura selezionato.
- 2 Cancellare il periodo di riscaldamento selezionato.
- 3 Salvare le impostazioni.
- 4 Aggiungere un nuovo intervallo di riscaldamento.
- 5 Impostare l'inizio del periodo di riscaldamento selezionato.
- 6 Selezionare l'intervallo di tempo del blocco di riscaldamento attuale.



### INFORMAZIONE

Tenere presente che le impostazioni sono assunte e trasmesse al Comet ZigBee solo dopo aver premuto il pulsante **Save**.

## 6.2.4 PROFILO ASSENZE

Nel menu **Away** è possibile creare un profilo vacanze per definire i periodi di assenza. Per ogni cambio di temperatura è prevista l'impostazione di una temperatura individuale.



1. Premere il pulsante **Away**.
2. Premere il pulsante **+** per creare un nuovo profilo assenza.  
→ Viene visualizzata una vista sommaria dei locali presenti.

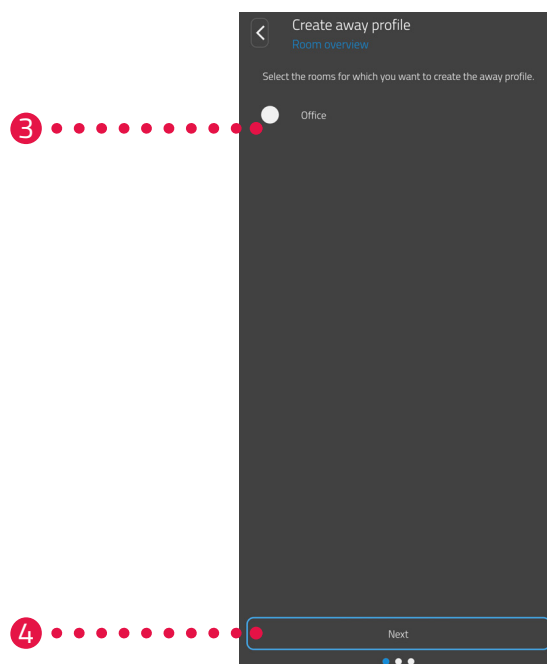

3. Premere uno o più locali per i quali si desidera applicare il profilo assenza.
4. Premere il pulsante **Continua**.

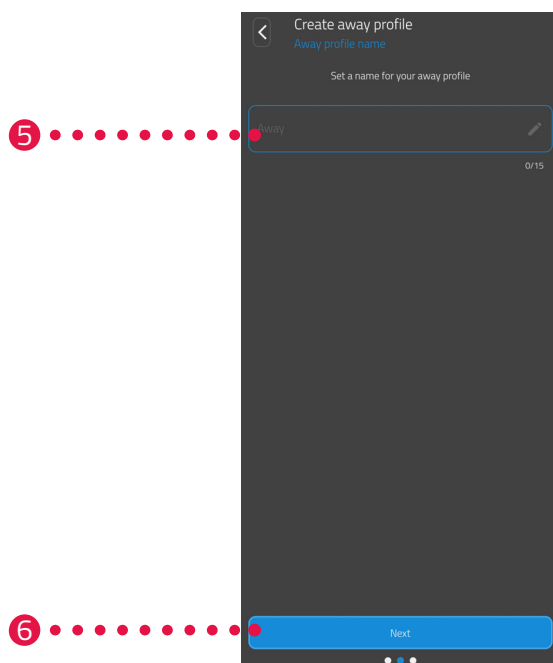

5. Inserire nel campo di immissione un nome per il profilo assenze.
6. Premere il pulsante **Continua**.

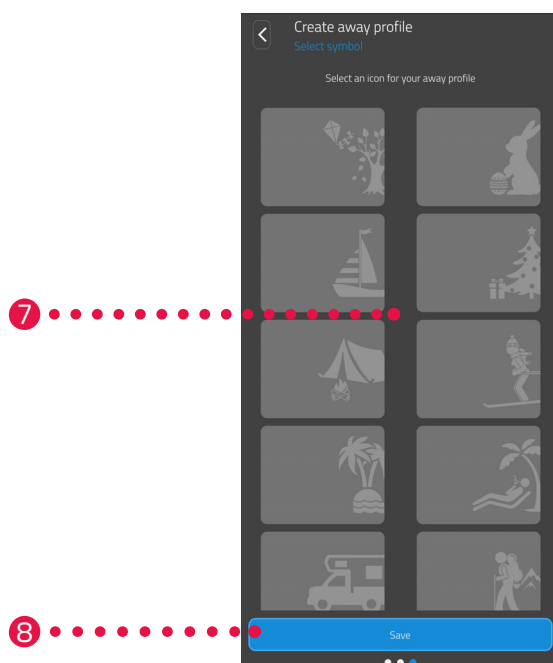

7. Selezionare un simbolo per il profilo assenze.
8. Premere il pulsante **Salva**.

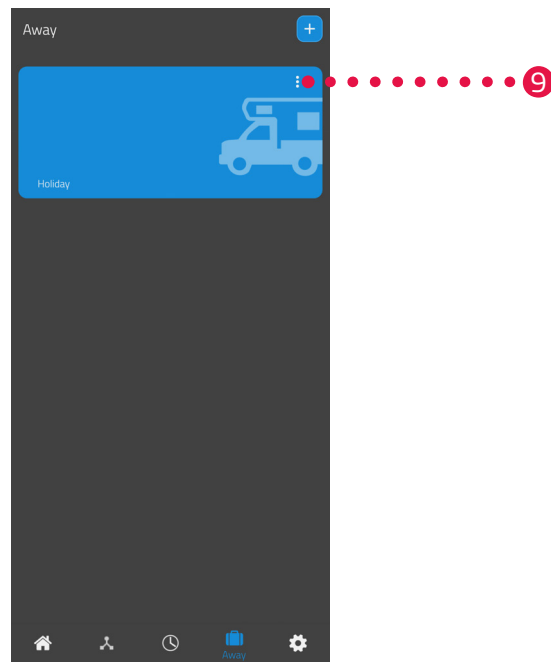

9. Opzionalmente: premere il pulsante del menu.  
→ Viene visualizzato un menu supplementare.

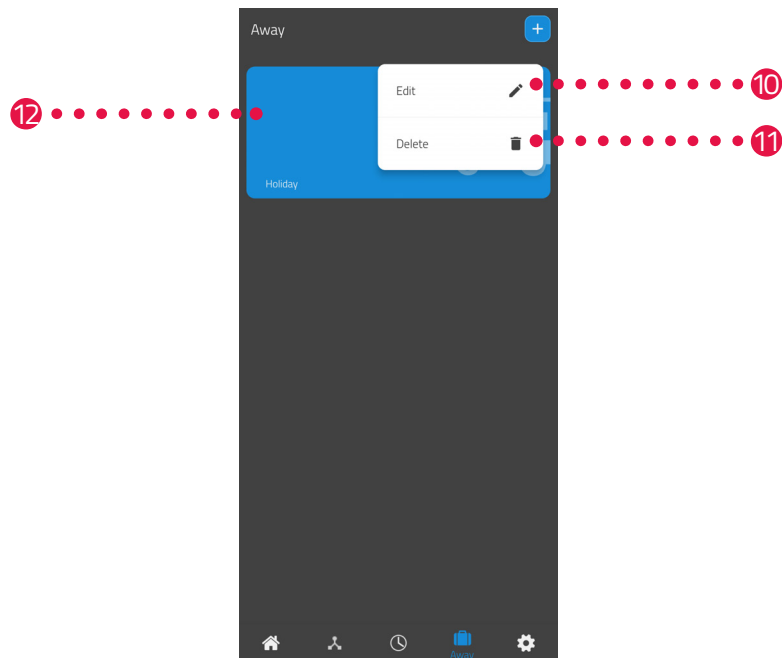

10. Premere il pulsante **Edit** per modificare i dettagli del profilo assenze.  
11. Premere il pulsante **Delete** per cancellare il profilo assenze.

12. Premere su **Away profile settings** per impostare i profili di riscaldamento:

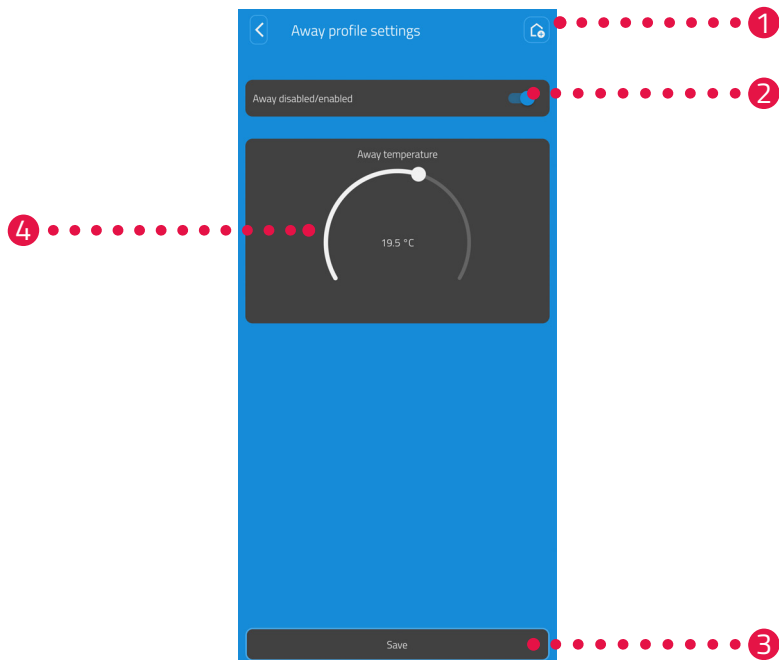

- 1 Panoramica di quali locali risultano abbinati a quale profilo vacanze.
- 2 **Attivare/Disattivare** il profilo vacanze.
- 3 Salvare le impostazioni.
- 4 Impostare la **Away temperature** per il periodo di assenza.



#### INFORMAZIONE

Tenere presente che le impostazioni sono assunte e trasmesse al rispettivo Comet ZigBee solo dopo aver premuto il pulsante **Save** .



#### INFORMAZIONE

La regolazione della temperatura è possibile in manuale in qualsiasi momento. Il profilo di riscaldamento non viene interrotto dalla modifica della temperatura.

## 6.3 ULTERIORI FUNZIONI DEL COMET ZIGBEE

### COMANDO MANUALE

I pulsanti sul Comet ZigBee consentono di modificare la temperatura in manuale. L'intervallo di temperatura è compreso fra 8 e 28 °C. In caso di aumento o riduzione della temperatura al di fuori di questo range, il Comet ZigBee passa in modalità boost o spegnimento.

In caso di modifica manuale della temperatura il Comet ZigBee passa in modalità riscaldamento.

### SELEZIONARE LA MODALITÀ OPERATIVA

**Modalità OFF:** Premere il **tasto -** finché sul display viene visualizzato --. La valvola termostatica viene chiusa completamente.

**Modalità riscaldamento:** Modificando la temperatura nominale con il **tasto +** o il **tasto -** il Comet ZigBee passa in modalità riscaldamento.

**Modalità boost:** Premere il **tasto +** finché sul display viene visualizzato ON. La valvola termostatica viene aperta completamente.

### OFFSET (ADATTAMENTO DELLA TEMPERATURA)

Se la temperatura rilevata si discosta dalla temperatura impostata, è possibile procedere ad un adattamento della temperatura. Adattare le impostazioni tramite l'app ET HomeLink, vedi  sezione **6.2.2**

**Impostazioni di base del dispositivo a pagina 46.**

### ORIENTAMENTO DEL DISPLAY

A seconda della posizione della valvola termostatica, può eventualmente rendersi necessario ruotare il display del Comet Zero ZigBee di 180°. Adattare le impostazioni tramite l'app ET HomeLink, vedi  sezione **6.2.2 Impostazioni di base del dispositivo a pagina 46.**

### FUNZIONE DI PROTEZIONE DA GELO E DEPOSITI DI CALCARE

La funzione di protezione da gelo e depositi di calcare si attiva automaticamente.

#### Funzione antigelo

Se la temperatura ambiente scende sotto i 6 °C, il Comet ZigBee attiva automaticamente la funzione antigelo. Sul display viene visualizzato --. In questo caso il Comet ZigBee apre la valvola finché la temperatura non sale sopra gli 8 °C. In questo modo si evita che il radiatore possa gelare.

#### Kalkschutzfunktion

Um ein Verkalken der Heizkörperventile zu verhindern, führt Ihr Comet ZigBee jeden Freitag um 11:00 Uhr eine Kalkschutzfahrt durch.

### BLOCCO TASTI

Attivare il blocco tasti direttamente sul Comet ZigBee:

1. Tenere contemporaneamente premuto il **tasto +** e il **tasto -** per 3 secondi.  
→ Sul display viene visualizzata un'animazione.
2. Per disattivare, premere contemporaneamente il **tasto +** e il **tasto -** per alcuni secondi. Attendere finché l'animazione non scompare dal display.

## 6.4 INTERROMPERE IL COLLEGAMENTO ZIGBEE

In determinate circostanze può rendersi necessario interrompere il collegamento del Comet ZigBee e del gateway ET Home Link.

Assicurarsi che risultino soddisfatti i seguenti requisiti:

- Le batterie del Comet ZigBee sono inserite.
1. Aprire l'app **ET HomeLink** sullo smartphone.

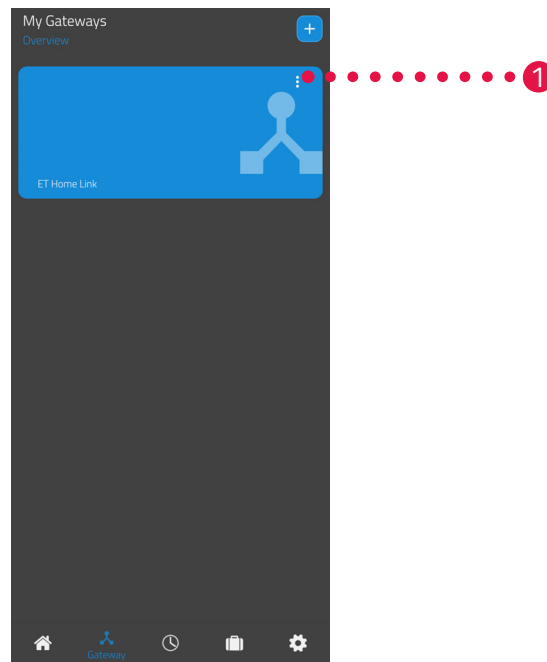

2. Premere il pulsante del menu.  
→ Viene visualizzato un menu supplementare.



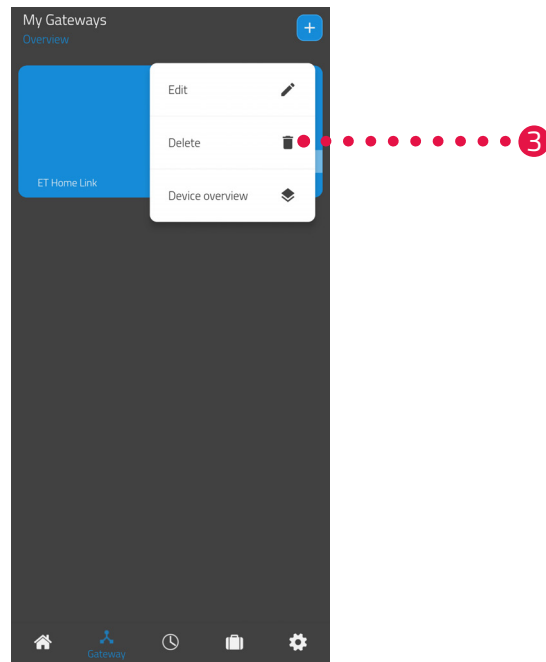

**3.** Premere il pulsante **Delete**.

- Il collegamento con il gateway ET Home Link è stato interrotto.
- Sul display del Comet ZigBee viene visualizzato **PA**.



**INFORMAZIONE**

Se sul display viene invece visualizzato **Er**, ripetere la procedura.

## 6.5 RIPRISTINARE LA CONFIGURAZIONE INIZIALE



### INFORMAZIONE

Tenere presente che i dispositivi continuano a figurare nell'elenco dell'app ET HomeLink anche dopo il ripristino della configurazione iniziale, sebbene il collegamento non sussista più. Eliminare i dispositivi manualmente dall'app.

### COMET ZIGBEE

In caso di problemi può rendersi necessario ripristinare sul Comet ZigBee la configurazione iniziale.

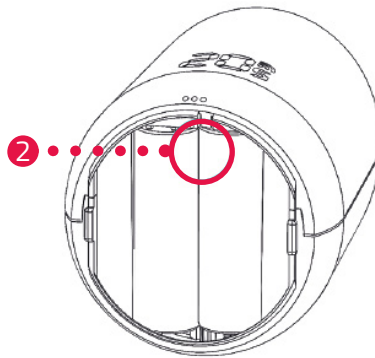

1. Aprire il coperchio del vano batterie.
2. Tenere premuto il **tasto reset** all'interno del vano batterie.  
→ Dopo 5 secondi sul display viene visualizzato **LE**.
3. Continuare a tenere premuto il **tasto reset** nel vano batterie.  
→ Sul display viene visualizzato un timer che conta fino a 10, dopodiché sul display non viene visualizzato più nulla.
4. Rilasciare il **tasto reset** nel vano batterie.  
→ Sul Comet ZigBee è stata ripristinata la configurazione iniziale.  
→ Sul display viene visualizzato **PA**, il Comet ZigBee è in modalità accoppiamento.

### GATEWAY ET HOME LINK

In caso di problemi può rendersi necessario ripristinare sul gateway ET Home Link la configurazione iniziale.

1. Tenere premuto il **tasto reset** sul lato posteriore per 5 secondi.  
→ Il LED WiFi e il LED ZigBee si accendono in rosso e il gateway risulta resettato.  
→ Il LED WiFi lampeggia in verde, il LED ZigBee si accende con luce permanente verde.  
→ Sul gateway ET Home Link è stata ripristinata la configurazione iniziale.  
→ Il gateway ET Home Link si trova in modalità pairing.

## 7 SMONTARE

Se occorre è possibile smontare il Comet ZigBee dalla valvola termostatica.

Assicurarsi che i seguenti requisiti risultino soddisfatti:

- Le batterie del Comet ZigBee sono inserite.
- Il collegamento con il controller ZigBee è stato interrotto, vedi  sezione **6.4 Interrompere il collegamento ZigBee a pagina 56**.
- Sul display viene visualizzato **PA**.



### ATTENZIONE!

#### Pericolo di ustioni dovuto alla valvola del radiatore rovente!

Il contatto con la valvola può causare ustioni alle mani.

- ➔ Non toccare mai una valvola termostatica surriscaldata o caldissima!
- ➔ Fare raffreddare il radiatore prima di montare, smontare o eliminare eventuali guasti sul Comet ZigBee!

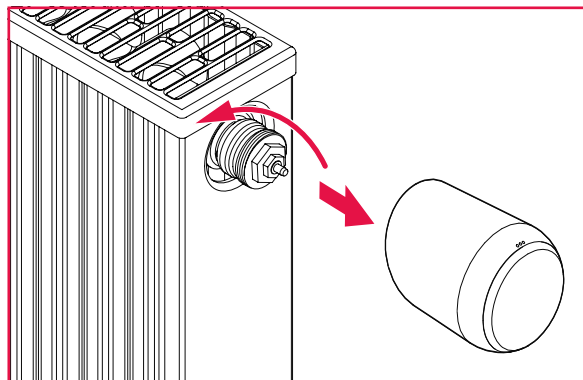

1. Girare il dado per raccordo in senso antiorario.
2. Sfilare il Comet ZigBee dalla valvola termostatica (vedi figura).
  - ➔ Il Comet ZigBee è stato smontato.

## 8 ELIMINAZIONE DI GUASTI



Il Comet ZigBee può presentare dei problemi. Le seguenti informazioni consentono di eliminare eventuali guasti o malfunzionamenti.



### INFORMAZIONE

Il seguente elenco descrive gli errori che si possono presentare sul Comet ZigBee. In caso di errori sul gateway ET Home Link, osservare la descrizione dello stato delle spie, vedi sezione **4.3 Elementi di visualizzazione del gateway ET Home Link a pagina 14**.

Problema	Causa	Rimedio
	L'accoppiamento con il controller ZigBee non è stato eseguito con esito positivo.	<ul style="list-style-type: none"> <li>▪ Premendo un tasto qualsiasi, il guasto visualizzato sul display viene cancellato e il dispositivo passa di nuovo in modalità pairing. Sul display viene prima visualizzato <b>PA</b>, quindi un conteggio alla rovescia.</li> </ul>
Il radiatore non si riscalda.	La temperatura della caldaia è troppo bassa o la valvola termostatica potrebbe essere calcificata e non aprirsi di conseguenza.	<ul style="list-style-type: none"> <li>▪ Aumentare la temperatura della caldaia.</li> <li>▪ Smontare il Comet ZigBee. Muovere più volte in avanti e indietro l'asta della valvola con un attrezzo idoneo in modo da rimuovere eventuali depositi di calcare.</li> <li>▪ Fatto questo, rimontare il Comet ZigBee sulla valvola termostatica.</li> </ul>
Il radiatore non si raffredda.	La valvola termostatica non si chiude del tutto. Il punto di chiusura della guarnizione della valvola si è eventualmente spostato.	<ul style="list-style-type: none"> <li>▪ Smontare il Comet ZigBee. Muovere più volte in avanti e indietro l'asta della valvola con un attrezzo idoneo in modo da rimuovere eventuali depositi di calcare.</li> <li>▪ Fatto questo, rimontare il Comet ZigBee sulla valvola termostatica.</li> </ul>
Il tassello di spinta cade fuori.	Il filetto continuo può cadere sopra il tassello di spinta presente sul lato inferiore nel caso in cui il Comet ZigBee non risulti montato sulla valvola termostatica.	<ul style="list-style-type: none"> <li>▪ Rimuovere le batterie dal Comet ZigBee.</li> <li>▪ Inserire il tassello di spinta nel Comet ZigBee.</li> <li>▪ Inserire le batterie nel Comet ZigBee.</li> </ul>
<b>ER, E1-E3</b>	<b>Premendo un tasto qualsiasi, il guasto visualizzato sul display viene cancellato e il dispositivo effettua di nuovo l'adattamento.</b>	
	Il disaccoppiamento (esclusione) dal controller ZigBee non è stato eseguito con esito positivo.	<ul style="list-style-type: none"> <li>▪ Passare con il controller ZigBee in modalità disaccoppiamento.</li> <li>▪ Assicurarsi che il Comet ZigBee si trovi entro la portata del controller ZigBee.</li> </ul>
	La valvola termostatica non è montata oppure non è stata riconosciuta.	<ul style="list-style-type: none"> <li>▪ Premere un tasto a piacere per riscontrare.</li> <li>▪ Assicurarsi che il Comet ZigBee risulti montato correttamente sul radiatore.</li> <li>▪ Utilizzare l'adattatore compatibile.</li> </ul>

Problema	Causa	Rimedio
	La valvola non si muove oppure la valvola termostatica è bloccata.	<ul style="list-style-type: none"><li>▪ Assicurarsi che il Comet ZigBee risulti montato correttamente sul radiatore e che l'asta della valvola si muovi liberamente.</li></ul>
	La batterie sono scariche o quasi scariche.	<ul style="list-style-type: none"><li>▪ Sostituire le batterie.</li></ul>

## 9 PULIZIA E CONSERVAZIONE

Spegnere il Comet ZigBee ed estrarre le batterie se non si utilizza il Comet ZigBee per un periodo prolungato.

Scollegare il Gateway ET Home Link dall'alimentazione elettrica se non si intende utilizzare il gateway ET Home Link per un periodo prolungato.

Conservare il Comet ZigBee e il gateway ET Home Link in un luogo asciutto e senza polvere.



### IMPORTANTE!

#### Pericolo di danni materiali!

L'uso improprio del Comet ZigBee e del gateway ET Home Link può causare danni.

- ➔ Non immergere il Comet ZigBee e il gateway ET Home Link in acqua o in altri liquidi.
- ➔ Non utilizzare spazzole con setole in metallo o nylon, utensili di pulizia appuntiti o metallici come coltelli, spatole dure o altri oggetti simili. Questi potrebbero danneggiare le superfici.
- ➔ Pulire il Comet ZigBee e il gateway ET Home Link con un panno morbido, asciutto e senza pelucchi.
- ➔ Non utilizzare detergenti o solventi.

# 10 APPENDICE

Le seguenti sezioni contengono informazioni sui dati tecnici, il servizio di assistenza clienti e ulteriori note legali.

## 10.1 DATI TECNICI

La seguente lista riassume i dati tecnici del gateway ET Home Link:

Descrizione	Gateway ET Home Link
Codice articolo	700256
Alimentazione	microUSB, 5 V
Protocollo di collegamento	ZigBee 3.0, WiFi
Frequenza radio	ZigBee: 2,4 GHz WLAN: 2400 MHz ~ 2483,5 MHz
Max. portata di trasmissione	ZigBee: 8 dBm IEEE 802.11b: 19 dBm IEEE 802.11g: 19 dBm (6 Mbps) IEEE 802.11g: 15 dBm (54 Mbps) IEEE 802.11n: 19 dBm (MSC0) IEEE 802.11n: 15 dBm (MSC7)
Campo di ricezione	70 m
Dispositivi comandabili	60
Dimensioni	68 × 68 × 24 mm
Peso	40 g

La seguente lista riassume i dati tecnici del Comet ZigBee:

Descrizione	Comet ZigBee
Codice articolo	700227
Alimentazione	2 batterie, 1,5 V AA/LR6
Attacco del filetto	M30 × 1,5 mm
Modalità d'azione	Mod. 1
Dimensioni	62 × 68 × 83 mm
Peso	230 g (incl. batterie)
Protezione	IP 20
Grado di inquinamento	2
Protocollo di collegamento	ZigBee 3.0
Frequenza radio	2,4 GHz
Max. portata di trasmissione	+8 dBm

Con riserva di modifiche tecniche. Non si risponde delle informazioni in merito alla conformità.



## 10.2 VISTA SOMMARIA DEGLI ADATTATORI

La seguente vista sommaria riepiloga informazioni sulle valvole e sugli adattatori necessari. All'interno della confezione del Comet ZigBee vengono forniti adattatori per Danfoss RAV, Danfoss RA e Danfoss RAVL. Utilizzando l'adattatore Danfoss RAV, il pin RAV va infilato sull'asta della valvola.

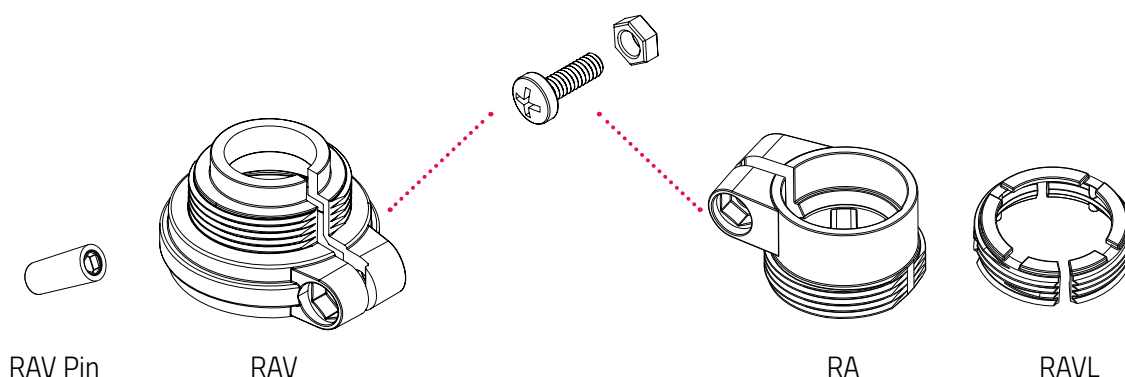

Valvola	Dimensioni filetto	Adattatore
Heimeier	M30 × 1,5 mm	Non necessario
Junkers Landys+Gyr	M30 × 1,5 mm	Non necessario
MNG	M30 × 1,5 mm	Non necessario
Honeywell	M30 × 1,5 mm	Non necessario
Braukmann	M30 × 1,5 mm	Non necessario
Herz	M28 × 1,5 mm	Necessario, non fornito in dotazione
Comap	M28 × 1,5 mm	Necessario, non fornito in dotazione
Vaillant	30,5 mm	Necessario, non fornito in dotazione
Oventrop	M30 × 1,0 mm	Necessario, non fornito in dotazione
Meges	M38 × 1,5 mm	Necessario, non fornito in dotazione
Ondal	M38 × 1,5 mm	Necessario, non fornito in dotazione
Giacomini	22,6 mm	Necessario, non fornito in dotazione
Rosswainer	M33 × 2,0 mm	Necessario, non fornito in dotazione
Markaryd	M28 × 1,0 mm	Necessario, non fornito in dotazione
Ista	M32 × 1,0 mm	Necessario, non fornito in dotazione
Vama	M28 × 1,0 mm	Necessario, non fornito in dotazione
Pettinaroli	M28 × 1,5 mm	Necessario, non fornito in dotazione
T+A	M28 × 1,5 mm	Necessario, non fornito in dotazione
Gampper 1/2/6	M20	Necessario, non fornito in dotazione
Danfoss RA/RAV/RAVL	25,5/30,5/30 mm	Inclusi nella confezione



### INFORMAZIONE

Prima di utilizzare uno degli adattatori forniti in dotazione, rimuovere i pezzi di collegamento degli adattatori di plastica (vedi figura). Per gli adattatori Danfoss RAV e Danfoss RA utilizzare la vite e il dado acclusi.

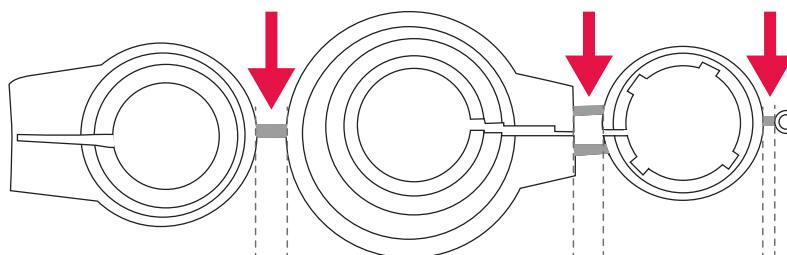

### ATTENZIONE!

#### Pericolo di taglio!

Gli adattatori e la prolunga dell'asta forniti in dotazione sono collegati tra loro da steli in materiale plastico. I punti di rottura di questi steli possono risultare ruvidi o appuntiti.

→ Fare attenzione durante il montaggio a non tagliarsi alle dita!



### ATTENZIONE!

#### Pericolo di schiacciamento tra le due metà dell'adattatore!

Distrazione durante l'uso degli adattatori può causare lesioni.

→ Fare attenzione durante il montaggio a non incastrare le dita nei semigusci degli adattatori!

Altri adattatori in metallo possono essere acquistati presso i nostri partner. Per una vista sommaria degli adattatori in metallo e le modalità d'ordine se veda al link:  
<https://eurotronic.org/produkte/zubehoer/metalladapter/>

## 10.3 SUPPORTO E CONTATTO

Per usufruire di supporto tecnico è possibile mettersi in contatto con noi.  
Saremo lieti di assistervi:

Telefono: +49 (0) 6667 91847-0  
Email: support@eurotronic.org  
Assistenza clienti: **EUROtronic Technology GmbH**  
Südweg 1  
D-36396 Steinau-Ulmbach  
Germania

## 10.4 SMALTIMENTO



### INFORMAZIONE

Presso il proprio rivenditore è possibile informarsi sulle possibilità di restituzione gratuita di apparecchi in disuso e pile o batterie esaurite.

A partire dalla data di recepimento della Direttiva europea 2012/19/UE nell'ordinamento nazionale, si applica quanto segue:

Prima di smaltire il Comet ZigBee rimuovere le batterie.



Il simbolo qui accanto indica che per legge non è consentito smaltire apparecchi elettrici e/o elettronici esausti insieme ai normali rifiuti domestici. Smaltire il dispositivo esausto consegnandolo presso un punto di raccolta istituito dalla propria società di smaltimento rifiuti comunale.



**Le batterie non vanno gettate nei rifiuti domestici!** Batterie difettose o scariche vanno riciclate conformemente a quanto prescritto dalla direttiva 2006/66/CE e relative modifiche. Consegnare le pile e/o l'apparecchio nei punti di raccolta indicati.



### SMALTIMENTO DELL'IMBALLAGGIO:

Osservare in sede di raccolta differenziata i codici riportati sui materiali d'imballo, composti da sigle (b) e cifre (a) con il seguente significato: 1–7: materiale plastico / 20–22: carta e cartone / 80–98: materiali compositi.



Smaltire l'imballaggio adeguatamente, separandone i vari materiali. Gettare carta e cartone nella carta, pellicole e plastica nella rispettiva raccolta differenziata. I simboli sul Comet ZigBee, sulle istruzioni d'uso o sulla confezione rimandano alle modalità di smaltimento da tenere in considerazione. Con il riciclaggio, il recupero dei materiali o altre forme di recupero dei rifiuti di apparecchiature/batterie, si dà un importante contributo alla tutela dell'ambiente.

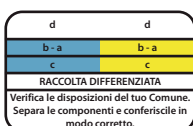

Il logo vale solo per l'Italia.

## 10.5 DATI PERSONALI

Cancellare tutti i dati personali dall'account utente dell'app ET HomeLink prima di smaltire il Comet ZigBee o il gateway ET Home Link.

## 10.6 DICHIARAZIONE DI CONFORMITÀ SEMPLIFICATA



EUROtronic Technology GmbH dichiara che le apparecchiature radio gateway ET Home Link e Comet ZigBee sono conformi alla Direttiva 2014/53/UE. Il testo integrale della dichiarazione di conformità UE è disponibile sul sito web al seguente indirizzo internet: <https://eurotronic.org/service/downloads>

## 10.7 AVVERTENZE SULLA GARANZIA

La garanzia copre 24 mesi a partire dalla data indicata sullo scontrino di acquisto. Conservare lo scontrino a prova dell'avvenuto acquisto. Durante il periodo di garanzia è possibile inviare le teste termostatiche difettose con debita affrancatura all'indirizzo di assistenza indicato. Rivolgersi prima della spedizione di reso al servizio di assistenza. L'utilizzatore riceve gratuitamente un dispositivo nuovo o riparato. Con la riparazione o la sostituzione del dispositivo non decorre un nuovo periodo di garanzia. Tenere presente che la garanzia si estende solo alle funzionalità del dispositivo se utilizzato in combinazione con la base della valvola.

Si garantiscono i dati tecnici specifici per l'applicazione solo se si utilizza il dispositivo in combinazione con valvole Heimeier, Junkers Landys+Gyr, MNG, Honeywell Braukmann con filetto (M30x1,5), Oventrop (M30x1,5)

Danfoss RA, RAV e RAVL. Le combinazioni possibili con il dispositivo sono riportate sul nostro sito web (<https://eurotronic.org/service/faq>). In caso di esercizio del Comet ZigBee con valvole e/o adattatori di terzi non qui elencati, spetta all'utilizzatore assicurarne il corretto funzionamento. EUROtronic non offre in questi casi alcuna garanzia.

Una volta scaduto il periodo di garanzia, è comunque possibile inviare a scopo di riparazione il dispositivo difettoso con debita affrancatura all'indirizzo indicato di seguito. Interventi di riparazione eseguiti dopo il periodo di garanzia sono soggetti a pagamento. La presente garanzia non limita i diritti del consumatore previsti dalla legge.

## 10.8 PRODUTTORE

**EUROtronic Technology GmbH**

Südweg 1  
D-36396 Steinau-Ulmbach  
Germania

+49 (0) 6667 91847-0  
support@eurotronic.org  
www.eurotronic.org



**EUROtronic Technology GmbH**

Südweg 1 | D-36396 Steinau-Ulmbach | Germania

[www.eurotronic.org](http://www.eurotronic.org)