

Energisparregulator Comet ZigBee -Startpaket-

BRUKSANVISNING



IMPRESSUM

Bruksanvisning: Energisparregulator **Comet ZigBee** - Startpaket-

Tillverkare

EUROtronic Technology GmbH
Südweg 1
D-36396 Steinau-Ulmbach
Tyskland
www.eurotronic.org

Utgåva

2024.04

Version

1.0/SV

Utgivare

Ingenieurbüro FORMAT GmbH
Ebertstraße 80
D-26382 Wilhelmshaven
Tyskland
www.format-docu.de

Juridisk information

Alla varumärken som nämns i detta dokument och som skyddas av tredje parts rättigheter är helt underställda bestämmelserna i tillämplig varumärkesrätt och registrerad ägares äganderätt. Följ alla lokala och regionala lagar och förordningar, samt säkerhetskraven som nämns i detta dokument.

Meddelande om upphovsrätt

Innehållet i det här dokumentet är upphovsrättsskyddat.

Överlåtelse, överlämning och annan spridning av innehållet i detta dokument till tredje part, kopiering, avskrifter och andra reproduktioner samt exploatering och annan användning är förbjuden - även i utdrag - utan föregående, uttryckligt och skriftligt medgivande från författaren.

© 2024 Alla rättigheter förbehållna.

INNEHÅLL



Denna bruksanvisning guidar dig genom idrifttagningen och användningen av Comet ZigBee och Gateway ET Home Link. Läs den här bruksanvisningen noggrant innan du använder Comet ZigBee och Gateway ET Home Link. Förvara denna bruksanvisning och överlämna all dokumentation om den överlämnas till tredje part.

1	Säkerhetsinformation.....	5
1.1	Presentation av varningar.....	5
1.2	Varningsmeddelanden.....	6
2	Leveransomfattning.....	9
3	Översikt.....	10
3.1	Avsedd användning.....	10
4	Drift- och displayelement.....	11
4.1	Manöverelement.....	12
4.2	Indikeringselement på Comet ZigBee.....	13
4.3	Indikeringselement Gateway ET Home Link.....	14
5	Ta i drift.....	16
5.1	Installera appen ET HomeLink.....	17
5.2	Ansluta gatewayen till appen.....	18
5.2.1	Lägga till gatewayen.....	18
5.2.2	Välja nätverk.....	19
5.2.3	Ansluta gatewayens strömförsörjning.....	20
5.2.4	Anpassa gatewayen.....	21
5.2.5	Slutföra installationen av gatewayen.....	27
5.3	Ansluta Comet ZigBee.....	28
5.3.1	Lägg till Comet ZigBee.....	28
5.3.2	Sätta in batterier.....	30
5.3.3	Anpassa Comet ZigBee.....	31
5.3.4	Välj gateway.....	32
5.3.5	Montera på värmeelementet.....	34
5.3.6	Anpassa.....	36
5.3.7	Namnge och tilldela Comet ZigBee.....	37
6	Användning och funktioner.....	39
6.1	Användning av Gateway ET Home Link.....	41
6.2	Användning av Comet ZigBee.....	43
6.2.1	Ställa in temperaturen i ett rum.....	44
6.2.2	Enhetsinställningar.....	46
6.2.3	Uppvärmningsscheman.....	47
6.2.4	Frånvaroschema.....	51

6.3	Fler funktioner hos Comet ZigBee	55
6.4	Koppla bort ZigBee-anslutningen	56
6.5	Fabriksåterställning	58
7	Demontera	59
8	Undanröjande av fel	60
9	Rengöring och lagring	62
10	Bilaga	63
10.1	Tekniska data	63
10.2	Översikt över adaptrarna	65
10.3	Support och kontakt	67
10.4	Avfallshantering	67
10.5	Personuppgifter	68
10.6	Förenklad försäkran om överensstämmelse	68
10.7	Information om garantin	68
10.8	Tillverkare	69

1 SÄKERHETSINFORMATION

Utöver säkerhetsinformationen i denna bruksanvisning ska alla andra källor beaktas.

De användningsområden som definieras i den skriftliga versionen av den **avsedda användningen** ska beaktas.

1.1 PRESENTATION AV VARNINGAR

Varningsmeddelandena i denna bruksanvisning har följande betydelse:



VARNING!

Allvarliga personskador eller dödsfall kan inträffa om varningar som innehåller detta signalord ignoreras.

→ Sannolikhet för att det ska ske: möjligt



FÖRSIKTIGT!

Medelsvåra till lindringa personskador kan uppstå om varningsmeddelanden med detta signalord ignoreras.

→ Sannolikhet för att det ska ske: möjligt



VIKTIGT!

Sakskador kan uppstå om varningsmeddelanden med detta signalord ignoreras.

→ Sannolikhet för att det ska ske: möjligt



INFORMATION

Innehåller ytterligare information.

1.2 VARNINGSMEDDELANDEN

Inom ramen för manövreringen av Comet ZigBee och tillhörande komponenter finns det faror som kan undvikas om följande varningar följs.



VARNING!

Fara för elektrisk stöt!

Felaktig hantering av produkten kan leda till skador.

- Öppna eller reparera aldrig gatewayen.
- Rör aldrig vid blottade kontakter på gatewayen med metallföremål.
- Ställ gatewayen nära ett lättillgängligt eluttag.
- Sätt aldrig i eller koppla ur gatewayens strömförsörjning med våta händer.



VARNING!

Livsfara och risk för olyckor för småbarn, barn och husdjur!

Comet ZigBee, Gateway ET Home Link, batterierna och förpackningsmaterialet medför risk för kvävning.

- Lämna aldrig barn och husdjur utan uppsikt med Comet ZigBee, Gateway ET Home Link eller förpackningsmaterialet. Barn underskattar farorna. Håll barn borta från Comet ZigBee, Gateway ET Home Link och förpackningsmaterialet.
- Håll batterier på avstånd från barn. Uppsök omedelbart läkare vid förtäring av batterier.



FÖRSIKTIGT!

Brännskador på grund av varm värmeelementsventil!

Beröring kan orsaka brännskador på händerna.

- Låt värmeelementet svalna innan du monterar, demonterar eller felsöker enheten.
- Bär skyddshandskar.



FÖRSIKTIGT!

Risk för personskador på grund av exploderande eller läckande batterier!

En felaktig hantering av batterier kan leda till en explosion.

- Använd endast den specificerade batteritypen.
- Försök aldrig ladda upp icke-uppladdningsbara batterier.
- Stäng av enheten och ta ur batterierna om du inte ska använda enheten under en längre tid.
- Värm inte batterier och kasta inte batterier i öppen eld eller vatten.
- Placera inte batterier i direkt solljus.
- Skydda batterier mot stark värme.
- Kortslut inte batterierna.
- Ta aldrig isär batterier.
- Använd inte nya och använda batterier tillsammans.
- Var uppmärksam på korrekt polaritet när du sätter in batterierna (+/-).
- Rengör batterierna och kontakterna i enheten innan du sätter in batterierna.
- Undvik att batterisyra kommer i kontakt med hud, ögon och slemhinnor.
- Vid kontakt med batterisyra ska de drabbade områdena omedelbart spolras i rent vatten och läkare ska uppsökas.
- Ta bort urladdade batterier från enheten.
- Ta bort batterierna från enheten innan du kasserar enheten.
- Felaktig hantering av batterier kan äventyra din hälsa och miljön. Batterier kan innehålla giftiga och miljöfarliga tungmetaller (Cd = kadmium, Hg = kvicksilver, Pb = bly). Separat kassering och återvinning av använda batterier är därför väsentligt för miljön och hälsan.



FÖRSIKTIGT!

Risk för personskador på grund av funktionsfel!

Funktionsfel kan leda till personskador.

- Utför aldrig reparationer på Comet ZigBee eller Gateway ET Home Link själv.
- Öppna inte Comet ZigBee eller Gateway ET Home Link.
- Kortslut inte anslutningsplintarna på Comet ZigBee och Gateway ET Home Link.
- Gör inga ändringar eller ombyggnader på Comet ZigBee eller Gateway ET Home Link.
- Använd inte Comet ZigBee eller Gateway ET Home Link om det finns synliga skador.
- Kontakta kundtjänsten vid fel.



VIKTIGT!

Sakskador och funktionsfel möjliga!

Comet ZigBee och Gateway ET Home Link kan användas av barn från 8 års ålder och av personer med nedsatt fysisk, sensorisk eller mental förmåga eller som har bristande erfarenhet och kunskap, om dessa övervakas eller får undervisning i hur apparaterna ska användas och de därvid förstår vilka faror som kan uppstå.

- ➔ Barn får inte leka med Comet ZigBee och Gateway ET Home Link.
- ➔ Rengöring och användarunderhåll får inte utföras av barn utan tillsyn.



VIKTIGT!

Sakskador och funktionsfel möjliga!

Miljöpåverkan kan påverka funktionen hos Comet ZigBee Gateway ET Home Link .

- ➔ Håll Comet ZigBee och Gateway ET Home Link borta från direkt solljus.
- ➔ Använd Comet ZigBee och Gateway ET Home Link i en torr och dammfri miljö.



VIKTIGT!

Sakskador och funktionsfel möjliga!

Skadade komponenter och/eller funktionsfel förhindrar att Comet ZigBee och Gateway ET Home Link fungerar som de ska.

- ➔ Om sakskador och/eller funktionsfel uppstår, kontakta kundtjänsten hos EUROtronic Technology GmbH.

2 LEVERANSOMFATTNING

Kontrollera leveransomfattningen avseende fullständighet samt optiska och tekniska defekter före idrifttagningen av Comet ZigBee -Startpaket-.

- 2x energisparregulator Comet ZigBee
- 1x Gateway ET Home Link
- 1x strömkabel för gateway
- 1x snabbguide
- 2x adapterset (Danfoss RA/RAV/RAVL)
- 2x skruvar och 2x muttrar för adapter
- 4x batterier AA/LR6

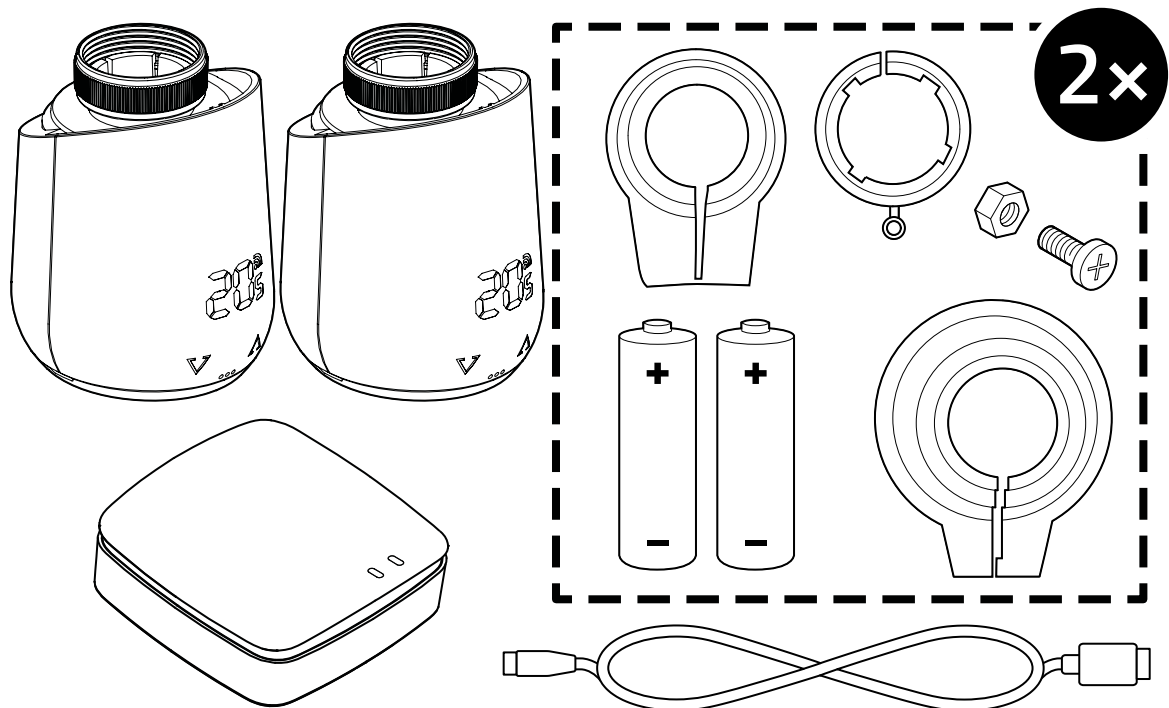

VIKTIGT!

Sakskador och funktionsfel möjliga!

Skadade komponenter och/eller funktionsfel förhindrar att Comet ZigBee och Gateway ET Home Link fungerar som de ska.

- ➔ Om sakskador och/eller funktionsfel uppstår, kontakta kundtjänsten hos EUROtronic Technology GmbH.

*När du använder RAV-adaptorn behöver du RAV-stiftet för att förlänga ventillyften.

3 ÖVERSIKT

Tack för att du har valt en produkt från EUROtronic Technology GmbH. Comet ZigBee är en energispar-regulator utrustad med ZigBee-radiostandarden för radiatorer med modern och enkel manövrering. Den ansluts till Gateway ET Home Link och reglerar automatiskt rumstemperaturen enligt dina specifikationer och kan konfigureras antingen direkt på styrenheten eller bekvämt via smartphone i ET HomeLink-appen. Comet ZigBee hjälper dig att effektivt minska dina uppvärmningskostnader. Utveckling och tillverkning är 100 % "Made in Germany", vilket garanterar högsta kvalitet och teknik. Denna bruksanvisning hjälper dig att snabbt och enkelt ta Gateway ET Home Link och Comet ZigBee i drift.



INFORMATION

Bilderna i denna anvisning används endast för illustrationsändamål och är inte nödvändigtvis skalenliga. Produktnamn och piktogram på skärmdumpar kan skilja sig från den faktiska produkten. EUROtronic Technology GmbH förbehåller sig rätten att ändra designen eller dimensionerna utan föregående meddelande.

3.1 AVSEDD ANVÄNDNING

Comet ZigBee används för att reglera en radiatorventil inomhus. Egenmäktiga förändringar, ombyggnader och reparationer är förbjudna. Använd inte uppladdningsbara batterier.

Gateway ET Home Link fungerar som ett centralt gränssnitt mellan ET HomeLink-appen och den anslutna Comet ZigBee. Gateway ET Home Link kommunicerar med andra enheter via ZigBee och Wi-Fi.



INFORMATION

Gateway ET Home Link kan endast använda föra att styra Comet ZigBee. Andra ZigBee-enheter stöds inte och kommer att avvisas av Gateway ET Home Link.

Använd endast Gateway ET Home Link och Comet ZigBee inomhus.

All annan användning än den som beskrivs i denna bruksanvisning är inte avsedd och leder till friskrivning av garanti och ansvar. Egenmäktiga förändringar, ombyggnader och reparationer är förbjudna. Comet ZigBee och Gateway ET Home Link är endast avsedda för personligt bruk.

4 DRIFT- OCH DISPLAYELEMENT



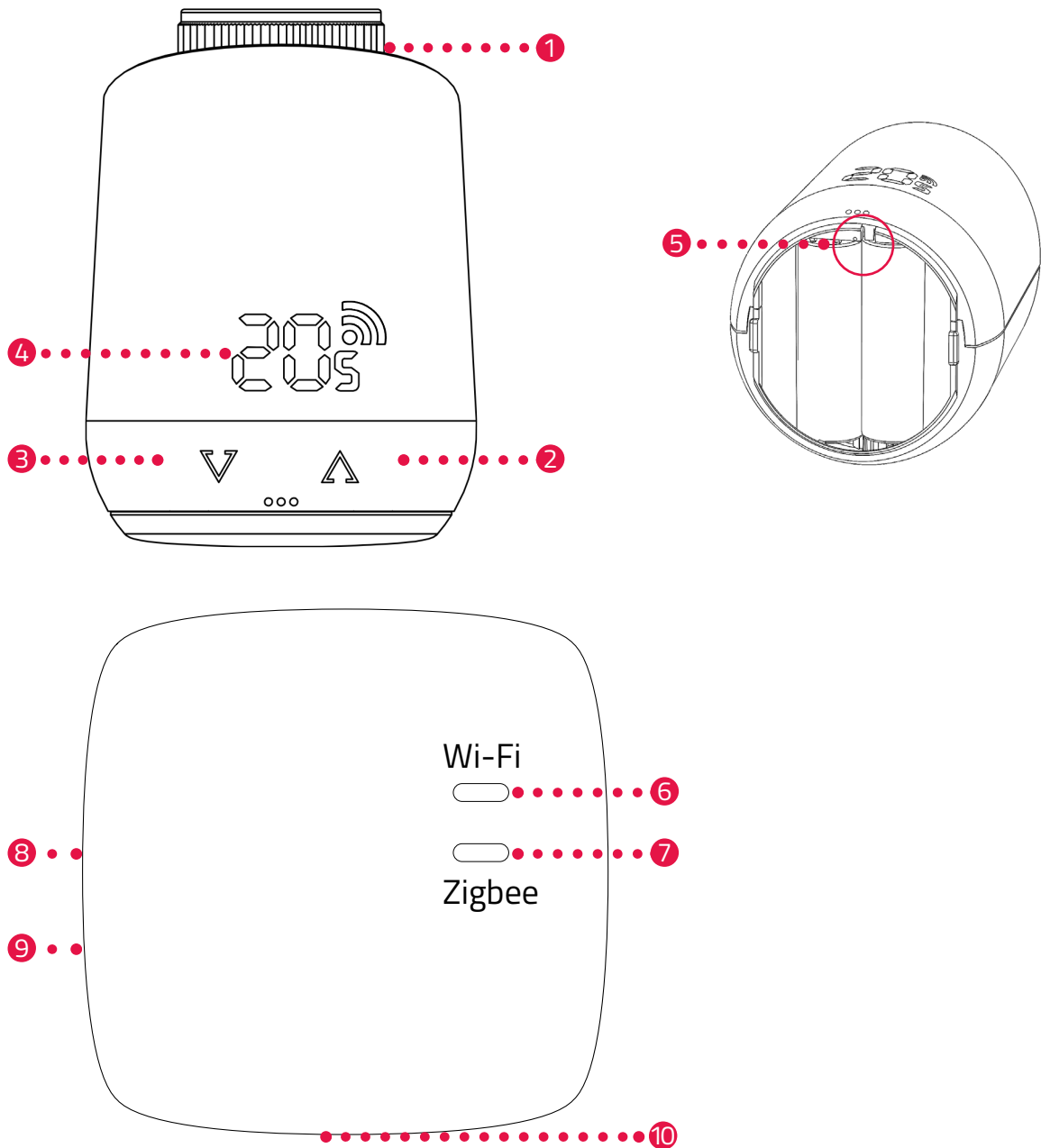



I följande avsnitt beskrivs manöver- och indikerings-elementen för Comet ZigBee och Gateway ET Home Link.



- | | |
|------------------------------|----------------------------|
| 1 Huvmutter | 6 Wi-Fi-lysdiod |
| 2 Knapp + (Höj temperaturen) | 7 ZigBee-lysdiod |
| 3 Knapp (Sänk temperaturen) | 8 Resetknapp (på baksidan) |
| 4 Display | 9 NFC-kontaktyta |
| 5 Återställningsknapp | 10 Micro-USB-port |

4.1 MANÖVERELEMENT









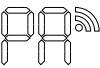
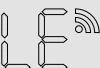
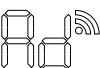

COMET ZIGBEE

Knapp	Åtgärd	Funktion
	Tryck snabbt	Sänker temperaturen med 0,5 °C.
	Håll intryckt	Sänker temperaturen med 0,5 °C och sänker sedan temperaturen med 0,5 °C var 0,5:e sekund tills den lägsta temperaturen uppnås eller knappen släpps.
	Tryck snabbt	Höjer temperaturen med 0,5 °C.
	Håll intryckt	Höjer temperaturen med 0,5 °C och höjer sedan temperaturen med 0,5 °C var 0,5:e sekund tills den högsta temperaturen uppnås eller knappen släpps.
Återställningsknapp	Håll intryckt i 5 sekunder.	Comet ZigBee reagerar på borttagning av Gateway-inmatningar (exklusion).
Återställningsknapp	Håll intryckt i 10 sekunder.	Comet ZigBee återställs till fabriksinställningarna.
	Håll båda knapparna intryckta i 3 sekunder.	Aktivera / inaktivera knapplås.
	På displayen visas Ad , håll båda knapparna intryckta i 3 sekunder.	Starta anpassningen.

GATEWAY ET HOME LINK

Knapp	Åtgärd	Funktion
	Håll knappen intryckt i 5 sekunder.	Gateway ET Home Link återställs.

4.2 INDIKERINGSELEMENT PÅ COMET ZIGBEE

Symbol	Beteckning	Funktion
	Symbol för trådlös anslutning	Visar en befintlig trådlös anslutning eller en parkopplingsprocess. Om symbolen inte visas finns det ingen trådlös anslutning.
	Kopplingsläge (inklusion)	Visar det aktiva parkopplingsläget för att ansluta enheten till en gateway.
	Bortkopplingsläge (exklusion)	Visar det aktiva bortkopplingsläget för att koppla bort enheten från en gateway.
	Anpassning	Indikerar att anpassningen till radiatorventilen kan startas.
	Animering	Indikerar att anpassningen är aktiv. Processen kan ta en stund.
	Animering	Indikerar att knapplåset har aktiverats eller avaktiverats.
	Låg batterinivå	Indikerar att batterinivån är lägre än 25 %.
	Felmeddelande	Indikerar att det inte gick att koppla bort enheten från gatewayen (exklusion).
	Felmeddelande	Indikerar att det inte gick att koppla enheten till gatewayen (inklusion).
	Felmeddelande	Indikerar att felet E1 inträffade, se  avsnitt 8 Undanröjande av fel på sidan 60.
	Felmeddelande	Indikerar att felet E3 inträffade, se  avsnitt 8 Undanröjande av fel på sidan 60.

4.3 INDIKERINGSELEMENT GATEWAY ET HOME LINK

WI-FI-LYSDIOD

Status	Färg	Funktion
Inlärningsläge	Blinkar grönt/gult	Inlärningsläget är aktivt. Gatewayen kan läggas till i appen.
Ansluter	Blinkar 2× grönt/gult efter varandra	Gatewayen ansluter till servern.
Driftläge	Lyser grönt/gult	Gatewayen är i normalt driftläge.
Dataöverföring	Blinkar snabbt grönt/gult en gång	Gatewayen skickar eller tar emot data.
Uppdaterar	Lyser orange	Uppdatering av gatewayen eller en ansluten Comet ZigBee pågår.
Reset	Blinkar 2 × rött	Gatewayen återställs till fabriksinställningarna.
Feltillstånd C1	Blinkar 1× rött varannan sekund	Fel Wi-Fi-lösenord angavs i appen. Gatewayen kan inte ansluta till Wi-Fi-nätverket.
Feltillstånd C2	Blinkar 2× rött varannan sekund	Wi-Fi-anslutningen har avbrutits.
Feltillstånd C3	Blinkar 3× rött varannan sekund	Wi-Fi-anslutning finns, men anslutning till servern saknas.

ZIGBEE-LYSDIOD

Status	Färg	Funktion
Söker	Blinkar gult/grönt en kort stund varannan sekund	Gatewayen söker efter tillgängliga ZigBee-enhe- ter.
Ansluter	Blinkar snabbt gult/grönt	ZigBee-nätverket upprättas.
Normal drift	Lyser gult/grönt	Gatewayen är i normalt driftläge.
Dataöverföring	Blinkar snabbt 1× gult/ grönt	Gatewayen skickar eller tar emot data.
Uppdaterar	Lyser orange	Uppdatering av gatewayen eller en ansluten Comet ZigBee.
Reset	Blinkar 2× rot	Gatewayen återställs till fabriksinställningarna.
Feltillstånd	Lyser rött	Fel i ZigBee-nätverket.

5 TA I DRIFT

Före montering måste du göra följande förberedelser:

- Installera appen **ET HomeLink** på din smartphone.
- Anslut Gateway ET Home Link till appen.
- Anslut Comet ZigBee till gatewayen.

Anslutningsprocessen för ZigBee-enheter kallas inklusion. Borttagning från nätverket kallas exklusion. Båda processerna måste initieras av gateway ET Home Link.

Beteende i ZigBee-nätverket

Comet ZigBee kan läggas till i ett ZigBee-nätverk för att kommunicera med andra ZigBee-certifierade enheter och/eller applikationer från andra tillverkare.

Alla icke-batteridrivna nätverksnoder, oavsett tillverkare, fungerar som repeatrar och förbättrar tillförlitligheten i trådlösa ZigBee-nätverk.

Nätverkssäkerhet

Comet ZigBee kan kommunicera med andra ZigBee-enheter på ett krypterat sätt om de också stöder krypterad kommunikation. Om så inte är fallet kommer Comet ZigBee att kommunicera okrypterat.

Följande avsnitt beskriver förfarandet med hjälp av appen **ET HomeLink** för operativsystemet Android. Förfarandet kan avvika vid operativsystemet iOS.



INFORMATION

Skärmbilderna nedan visar appen vid tidpunkten för när denna bruksanvisning publicerades. Nyare versioner av appen kan skilja sig åt vad avseende utseende och innehåll. Observera att skärmbilderna kan avvika visuellt från dina produkter.

5.1 INSTALLERA APPEN ET HOMELINK

1. Ladda ner appen **ET HomeLink** från Google Play (Android) eller App Store (iOS).
2. Installera appen på din smartphone.

Systemkrav:

Android från version 6.0

iOS från version 13



INFORMATION

Under den initiala installationen av appen ställs frågor om appen kommer att ha behörighet att komma åt funktionerna på din smartphone. Tillåt åtkomsten för att kunna använda alla funktioner i Comet ZigBee.

3. Öppna appen i din smartphone och följ anvisningarna.
4. Skapa ett nytt användarkonto för att använda appen. Observera att befintliga Eurotronic Smart Living 2.0-användarkonton inte är kompatibla.
→ Huvudvyn **Mitt hem** visas.

5.2 ANSLUTA GATEWAYEN TILL APPEN

I följande avsnitt beskrivs hur du lägger till Gateway ET Home Link i appen.

5.2.1 LÄGGA TILL GATEWAYEN

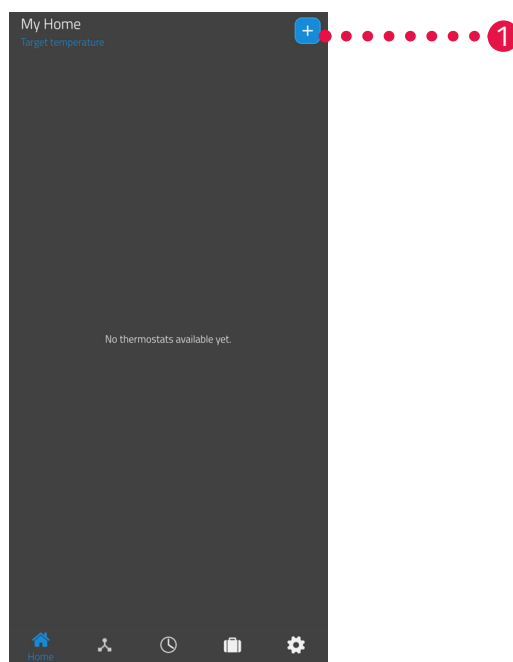

1. Tryck på  för att lägga till en ny enhet.

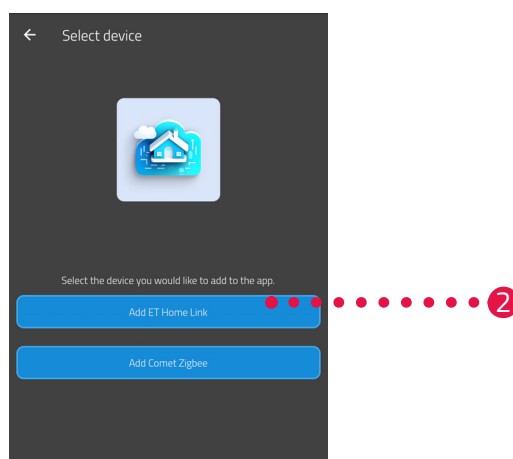

2. Tryck på **Lägg till ET Home Link**.
3. Följ sedan aktionsstegen som visas i inställningsassistenten för den första idrifttagningen av Gateway ET Home Link.

5.2.2 VÄLJA NÄTVERK

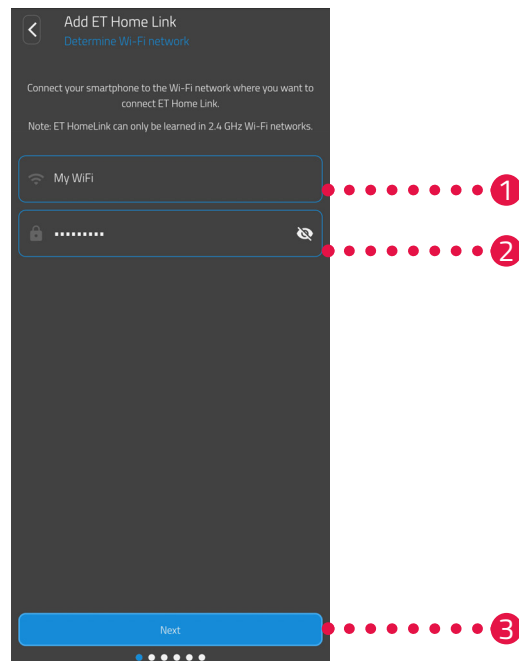

1. Wi-Fi-nätverket som din smartphone är ansluten till visas automatiskt. Vid behov kan du integrera Gateway ET Home Link i ett annat Wi-Fi-nätverk. För att göra detta stänger du appen och ansluter smartphonen till önskat Wi-Fi-nätverk.



INFORMATION

För att ditt Wi-Fi ska visas i fältet Mitt Wi-Fi-nätverk måste följande krav uppfyllas:

- Ditt Wi-Fi måste sända i frekvensområdet 2,4 GHz. Om din router bara stöder frekvensområdet 5 GHz kommer du inte att kunna använda Comet ZigBee. Mer information finns i bruksanvisningen till din router.
- Platsdetekteringen (GPS) måste vara aktiverad på din smartphone.
- Appen **ET HomeLink** behöver tillstånd för att komma åt din plats (GPS). Anpassa denna inställning i din smartphone vid behov. Mer information finns i bruksanvisningen till din smartphone.

2. Ange Wi-Fi-lösenordet i inmatningsfältet. Se till att du stavar ditt lösenord korrekt. Appen kontrollerar inte lösenordet till ditt Wi-Fi. Installationsprocessen fortsätter om du anger fel lösenord, men du kommer inte att kunna ansluta till Gateway ET Home Link.
3. Tryck på knappen **Fortsätt**.

5.2.3 ANSLUTA GATEWAYENS STRÖMFÖRSÖRJNING

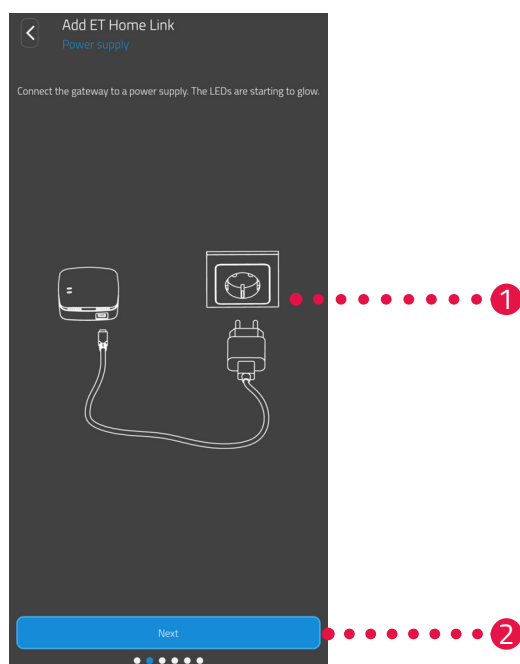

1. Anslut Gateway ET Home Link till ett lämpligt eluttag med hjälp av Micro-USB-kabeln och en lämplig USB-nätkontakt enligt bilden.



INFORMATION

USB-nätkontakt medföljer ej. Använd en lämplig USB-nätkontakt med följande specifikationer:
- Utgång: 5 V DC, 1 A

2. Tryck på knappen **Fortsätt**.

5.2.4 ANPASSA GATEWAYEN

Gateway ET Home Link är nu automatiskt i anpassningsläge. I anpassningsläget lyser ZigBee-lysdioden med fast grönt/gult sken och Wi-Fi-lysdioden blinkar grönt/gult.



INFORMATION

Om lamporna visar en annan status återställer du Gateway ET Home Link till fabriksinställningarna (se  avsnitt **6.5 Fabriksåterställning på sidan 58**) och upprepar processen.

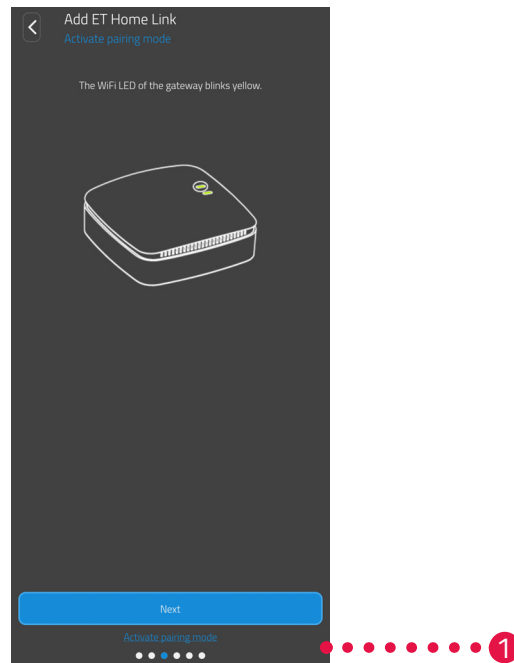

1. Tryck på knappen **Fortsätt**.

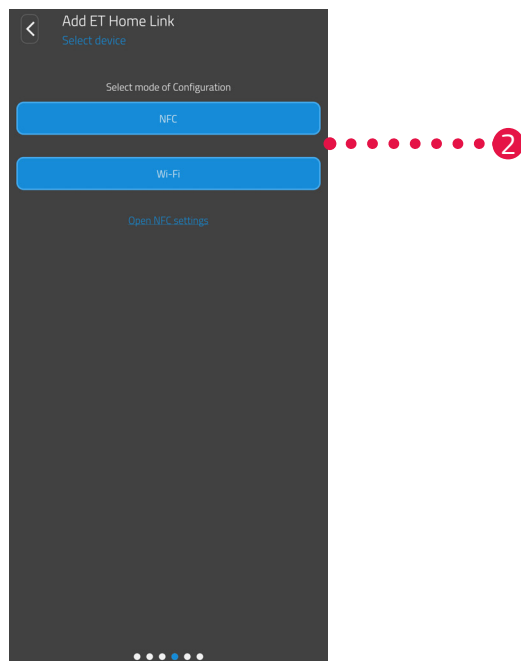

2. Tryck på önskad anpassningsmetod:
NFC, fortsätt med avsnittet
Wi-Fi, fortsätt med avsnittet **Anpassning med NFC på sidan 23**
Anpassa med Wi-Fi på sidan 25

ANPASSNING MED NFC

När du har valt **NFC** följer du anvisningarna. Med NFC ("Närfältskommunikation") kan kompatibla enheter i närheten utbyta data trådlöst.



INFORMATION

Förutsättningen för att anpassa via NFC är att din smartphone stöder NFC-funktionen och att funktionen är aktiverad i din smartphone. Mer information finns i bruksanvisningen till din smartphone.

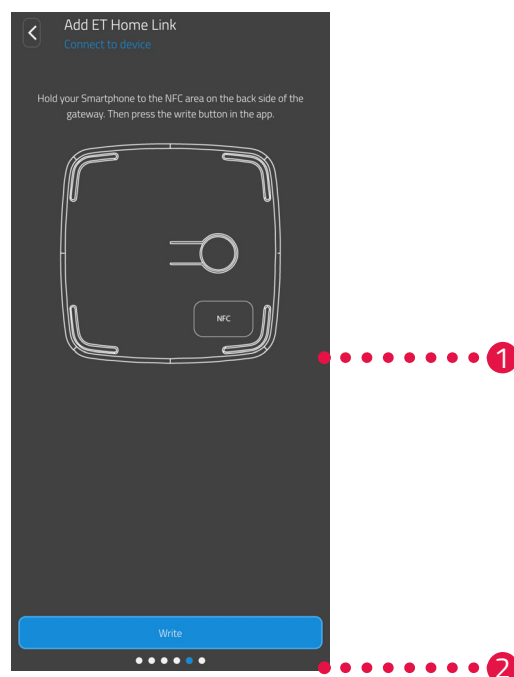

1. Lägg NFC-kontaktytan på smartphonen (bak) på NFC-kontaktytan på Gateway ET Home Link enligt bilden.
2. Tryck på knappen **Skriv**.
→ Konfigurationsdata överförs från smartphonen till Gateway ET Home Link.

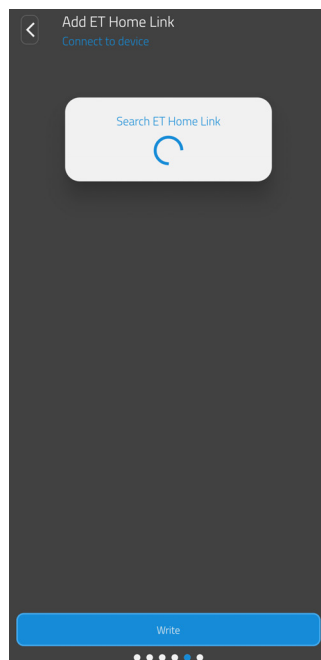

3. Vänta tills konfigurationen är klar.



4. När konfigurationen är klar trycker du på **Fortsätt**.

ANPASSA MED WI-FI

När du har valt **Wi-Fi** följer du anvisningarna.

Processen varierar beroende på vilket operativsystem (Android, iOS) som används på din smartphone. Följande steg beskriver förfarandet för Android.

iOS-operativsystemet automatiserar Wi-Fi-konfigurationen (steg 1–4).

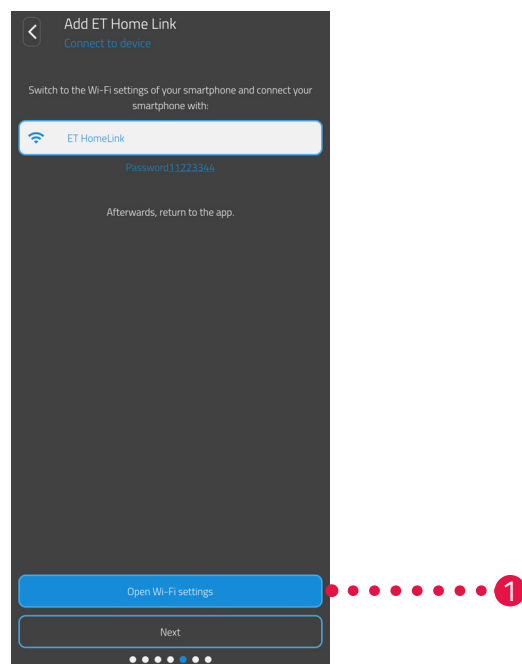

1. Tryck på **Till Wi-Fi-inställningar**.
→ Smartphonens Wi-Fi-inställningar visas.
2. Tryck på Wi-Fi-nätverket **ET Home Link**.
3. Om det behövs anger du standardlösenordet för Wi-Fi-nätverket **ET Home Link: 11223344**
4. Gå tillbaka till appen **ET HomeLink**.

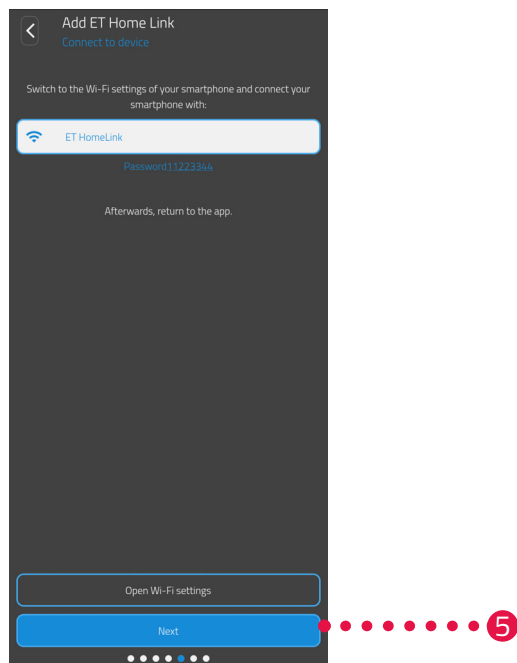

5. Tryck på knappen **Fortsätt**.

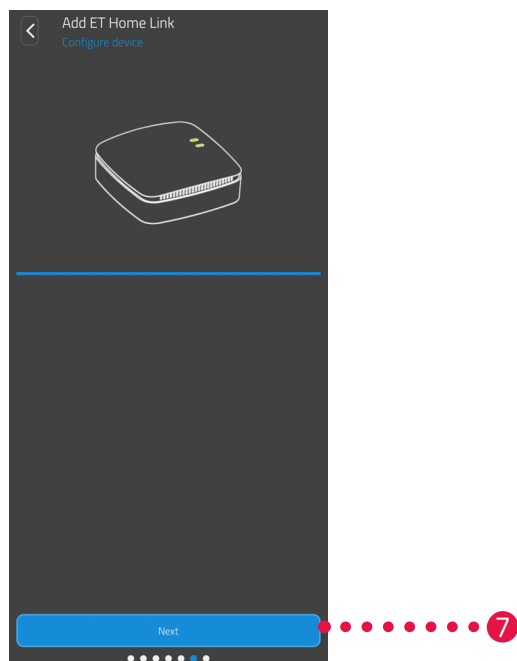

6. Vänta tills konfigurationen är klar.

7. När konfigurationen är klar trycker du på **Fortsätt**.

5.2.5 SLUTFÖRA INSTALLATIONEN AV GATEWAYEN

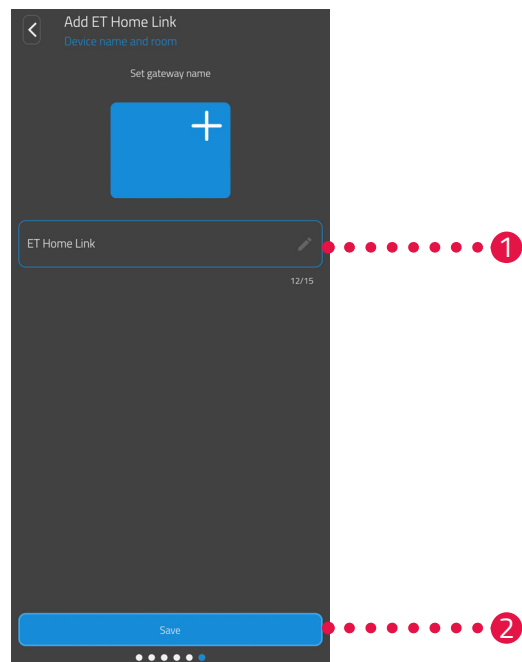

1. Tilldela ett unikt namn för Gateway ET Home Link. Namnet visas i appen.
2. Tryck på knappen **Spara**.
 - ➔ Du har slutfört konfigurationen av Gateway ET Home Link. I nästa steg ansluts Comet ZigBee till Gateway ET Home Link.

5.3 ANSLUTA COMET ZIGBEE

Följande avsnitt beskriver hur du lägger till Comet ZigBee till gatewayen och appen.

5.3.1 LÄGG TILL COMET ZIGBEE

Se till att följande förutsättningar är uppfyllda:

- Gateway ET Home Link är konfigurerad.

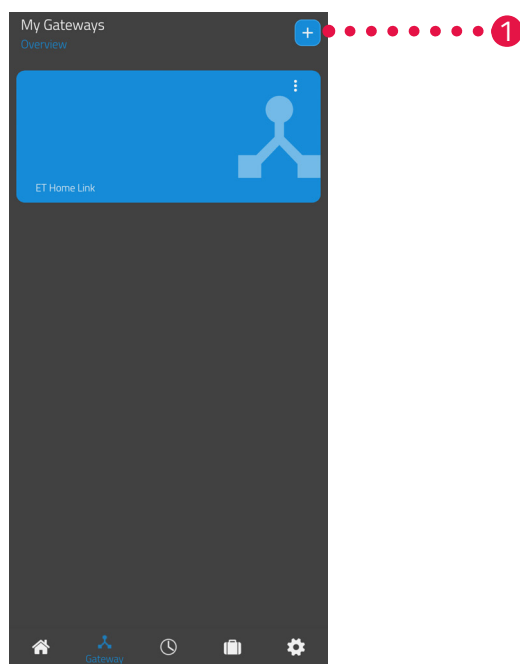

1. Tryck på knappen + för att lägga till en ny enhet.

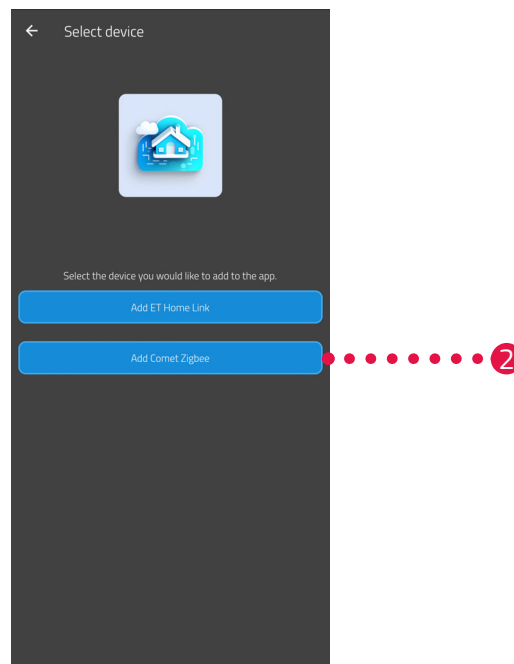

2. Tryck på **Lägg till Comet ZigBee**.
3. Föl sedan aktionsstegen som visas i inställningsassistenten för den första idrifttagningen av Comet ZigBee.



INFORMATION

Om fel uppstår (t.ex. **C1**) trycker du på **knappen -** eller **knappen +** för att bekräfta felmeddelandet och upprepar åtgärden.

4. Om det behövs kan du lägga till ytterligare enheter på det sätt som beskrivs ovan.

5.3.2 SÄTTA IN BATTERIER

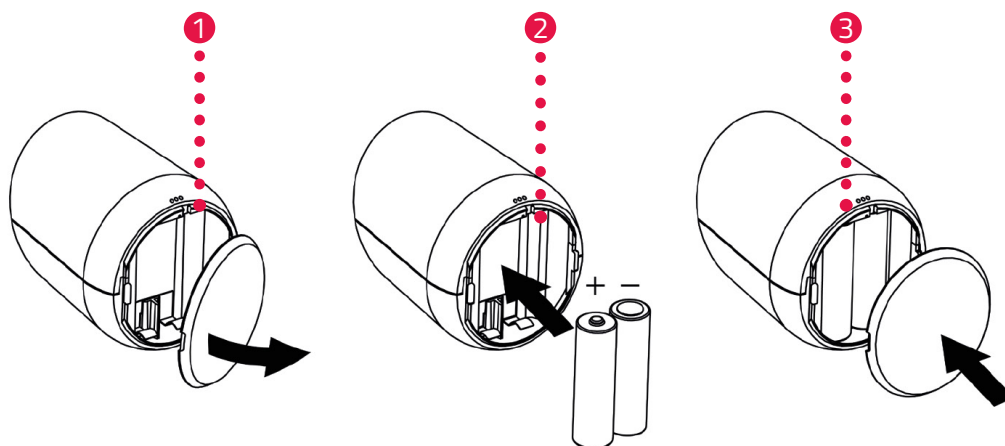

1. Öppna batterilocket.
2. Sätt i de medföljande batterierna enligt bilden.
Var uppmärksam på korrekt polaritet och använd inte uppladdningsbara batterier!
3. Stäng batterilocket.
→ Batterilocket snäpps hörbart fast.
→ **PA** visas på displayen.



INFORMATION

Om displayen inte visar **PA** återställer du Comet ZigBee till fabriksinställningarna (se  avsnitt 6.5 **Fabriksåterställning på sidan 58**) och upprepar förloppet.

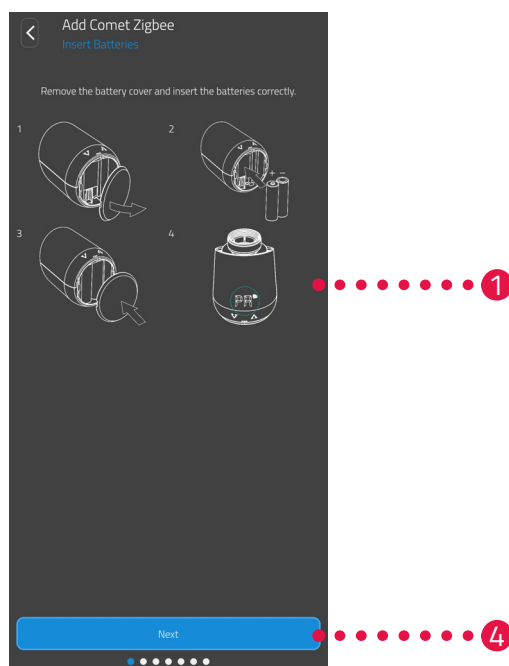

4. Tryck på knappen **Fortsätt**.

5.3.3 ANPASSA COMET ZIGBEE

PA visas och symbolen för trådlös anslutning blinkar på displayen på Comet ZigBee. En nedräkning visas sedan på displayen.

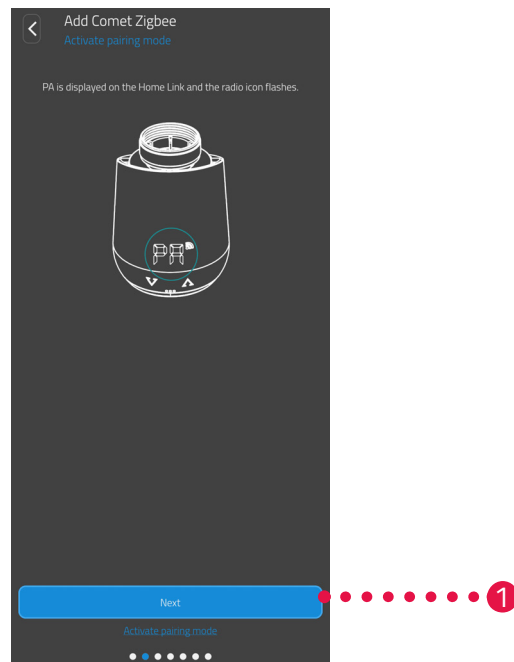

1. Tryck på knappen **Fortsätt**.



INFORMATION

Om fel uppstår (t.ex. **C1**) trycker du på **knappen -** eller **knappen +** för att bekräfta felmeddelandet och upprepar åtgärden.

5.3.4 VÄLJ GATEWAY

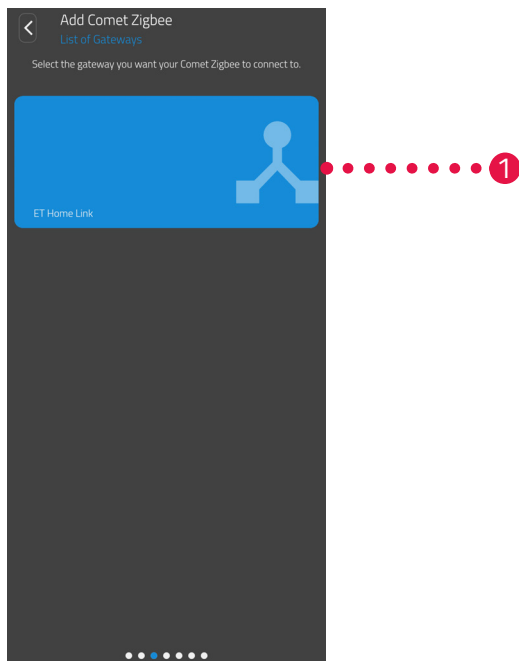

1. Tryck på önskad gateway (t.ex. Gateway ET Home Link).

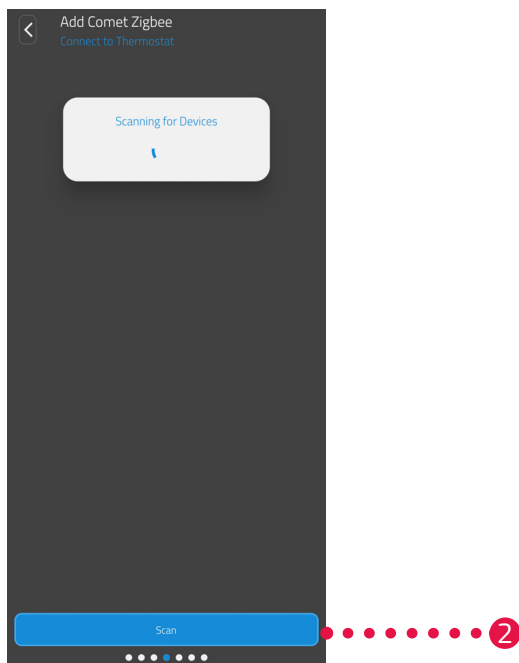



2. Tryck på **Sök termostat** för att lägga till Comet ZigBee till den valda gatewayen.
 - Om åtgärden lyckas visas ett meddelande.
 - Comet ZigBee körs till monteringspositionen och visar en motsvarande animering på displayen.

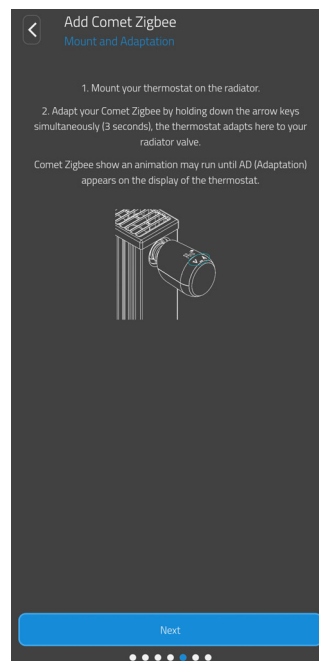

INFORMATION

Om fel uppstår (t.ex. **C1**) trycker du på - eller + för att bekräfta felmeddelandet och upprepar åtgärden.



3. Om displayen visar **Ad** monterar du nu Comet ZigBee på din radiator (se  avsnittet  **5.3.5 Montera på värmeelementet på sidan 34**) och trycker på knappen **Fortsätt**.

5.3.5 MONTERA PÅ VÄRMEELEMENTET

Om displayen visar **Ad** monterar du Comet ZigBee på önskad radiator.

Comet ZigBee kan monteras på alla kända ventilunderdelar (se adapterlistan på www.eurotronic.org/service/faq).



FÖRSIKTIGT!

Brännskador på grund av varm värmeelementsventil!

Beröring kan orsaka brännskador på händerna.

- ➔ Rör inte vid heta radiatorventiler!
- ➔ Låt radiatoren svalna innan du monterar, demonterar eller felsöker Comet ZigBee!

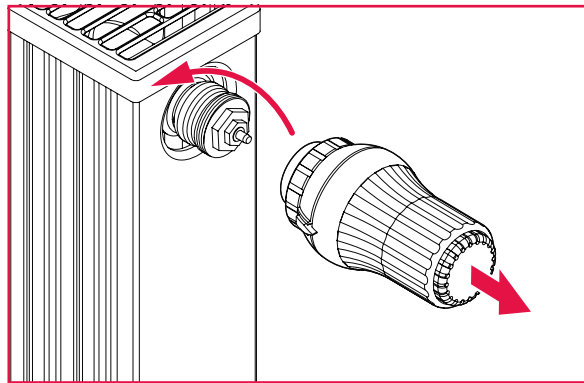

1. Skruva loss det aktuella termostathuvudet helt.
2. Lossa fästet och dra av termostathuvudet från värmeelementet.

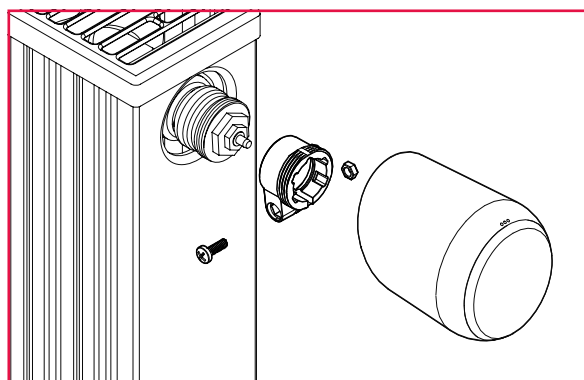

3. Tillval: Välj ett passande adapter från leveransomfattningen. Mer information om adapterna hittar du i  Avsnitt 10.2 Översikt över adapterna på sidan 65.

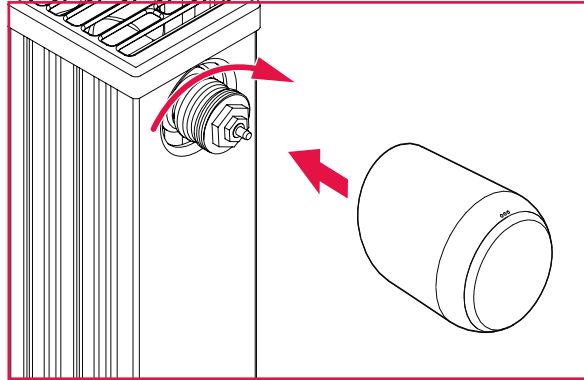

4. Placera Comet ZigBee på radiatoren och vrid huvmuttern medurs.

→ Du har monterat Comet ZigBee.

→ Påbörja anpassningen, se  Avsnitt **5.3.6 Anpassa på sidan 36** i anslutning till monteringen.



INFORMATION

Observera att Comet ZigBee måste vara i anpassningsläget vid en senare montering/demontering. Öppna batterilocket och ta ut batterierna för att göra detta. Sätt in batterierna efter ca 10 sekunder igen och stäng batterilocket. Comet ZigBee startas om och är i anpassningsläge. **Ad** visas på displayen.

5.3.6 ANPASSA

Efter lyckad montering kan Comet ZigBee börja med anpassningen. Förutsättningen är att **Ad** visas på displayen på Comet ZigBee.

1. För att starta anpassningen, tryck samtidigt på **knappen +** och **knappen -** på Comet ZigBee i ca 3 sekunder.
 - På displayen visas en animering under processen.
 - Vid anpassningen anpassar Comet ZigBee sig till slaglängden på ventilunderdelen. För att göra detta öppnas och stängs ventilen flera gånger för att identifiera respektive ändpunkter. Denna process kan ta en stund. Efter korrekt anpassning växlar Comet ZigBee till normal drift.
 - Den inställda temperaturen (21 °C) och symbolen för trådlös anslutning visas.

Om ett problem uppstår med Comet ZigBee krävs en ny anpassning.



INFORMATION

Om fel uppstår trycker du på **knappen -** eller **knappen +** för att bekräfta felmeddelandet och upprepar åtgärden.



INFORMATION

Comet ZigBee måste anpassas igen efter varje batteribyte.

Utför följande aktionssteg:

1. Öppna batterilocket.
2. Ta ur batterierna och vänta i 10 sekunder.
3. Stoppa sedan in batterierna igen.
Var uppmärksam på korrekt polaritet och använd inte uppladdningsbara batterier!
4. Stäng batterilocket.
 - Comet ZigBee startas om och är sedan i anpassningsläge.
 - **Ad** visas på displayen.
5. För att starta anpassningen, tryck samtidigt på **knappen +** och **knappen -** på Comet ZigBee i ca 3 sekunder.
 - På displayen visas en animering under processen.

5.3.7 NAMNGE OCH TILLDELA COMET ZIGBEE

Efter korrekt montering och anpassning kan du ge Comet ZigBee ett namn i appen och tilldela Comet ZigBee ett rum.

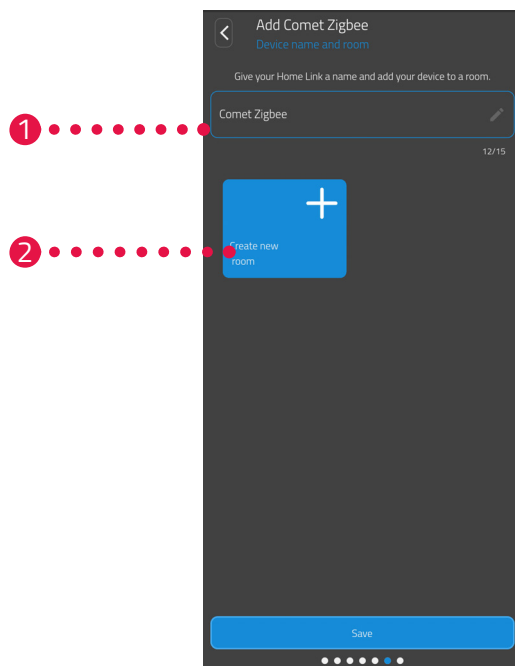

1. Ange ett namn för Comet ZigBee i inmatningsfältet.
2. Tryck på knappen **Skapa nytt rum** för att skapa ett rum och tilldela Comet ZigBee till detta rum.



INFORMATION

Om du använder flera Comet ZigBee kan du även tilldela enheterna till befintliga rum. Ett separat rum behöver inte skapas för varje Comet ZigBee.

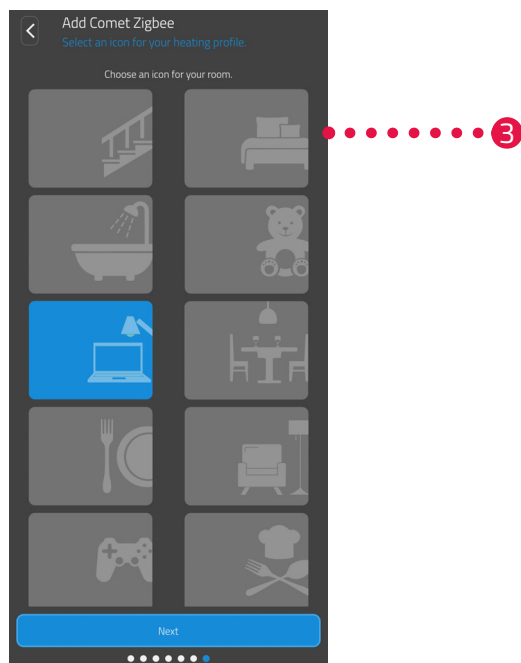

3. Välj en symbol för rummet.

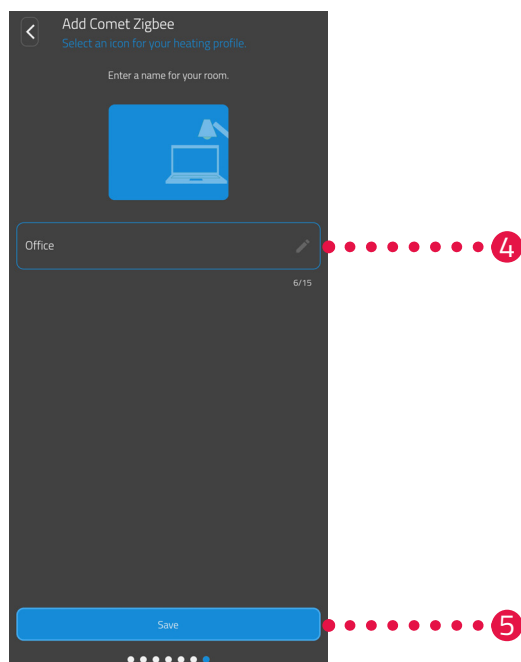

4. Välj ett namn för rummet.

5. Tryck på knappen **Spara**.

→ Du har döpt Comet ZigBee och tilldelat den till ett rum.

→ Comet ZigBee är nu helt inställd och redo att användas.

6 ANVÄNDNING OCH FUNKTIONER

Efter framgångsrik installation och start kan du göra ytterligare inställningar i appen **ET HomeLink**.

Från hemskärmen har du tillgång till menyraden och alla möblerade rum.



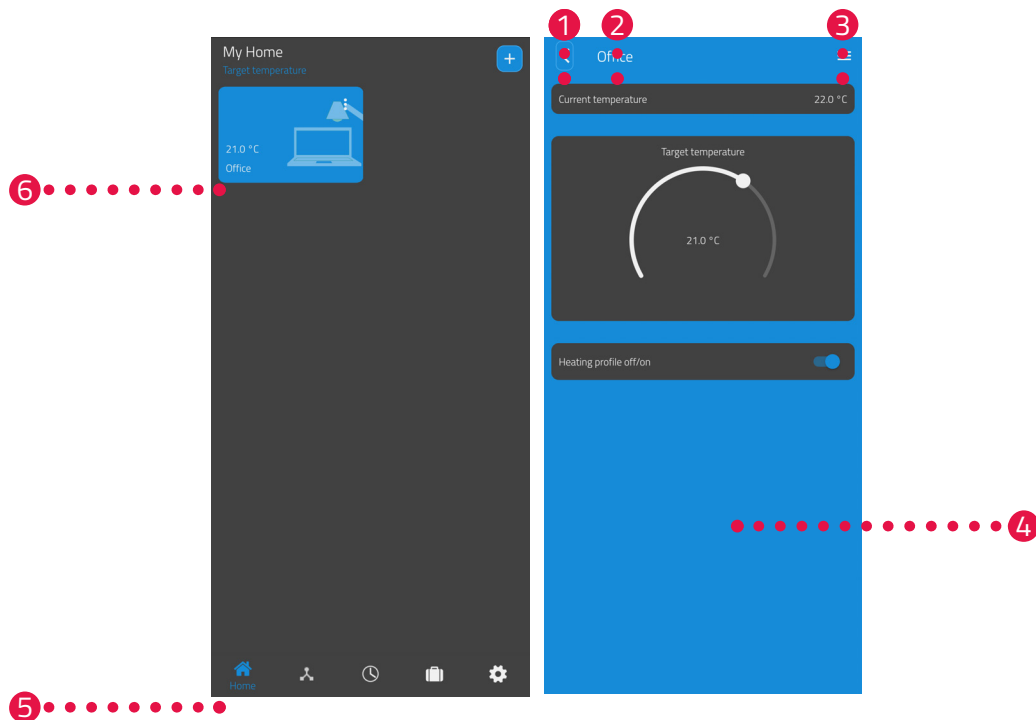

Följande avsnitt beskriver användningen och andra funktioner i Gateway ET Home Link och Comet ZigBee:

- Avsnitt 6.1: Användning av Gateway ET Home Link via appen
- Avsnitt 6.2: Användning av Comet ZigBee via appen
- Avsnitt 6.3. Manuell användning av Comet ZigBee och andra funktioner



- 1 Tillbakaknapp
- 2 Utvalda rum
- 3 Rumsmeny
- 4 Aktuell visning (t.ex. rum, enhet etc.)
- 5 Menyrad
- 6 Val av rum (rumsruta)

Följande funktioner är tillgängliga i menyraden:

- Hemsärm (hem)
- Gatewayer, se  Avsnitt **6.1 Användning av Gateway ET Home Link på sidan 41**
- Uppvärmningsscheman, se  Avsnitt **6.2.3 Uppvärmningsscheman på sidan 47**
- Semesterscheman, se  Avsnitt **6.2.4 Frånvaroschema på sidan 51**
- Inställningar, se  Avsnitt **6.2.2 Enhetsinställningar på sidan 46**

Genom att välja rummen (rumsrutor) har du tillgång till tillhörande Comet ZigBee-enheter.

Följande lista innehåller en översikt över statusikoner som kan visas på en rumsruta:



Batteriet i en Comet ZigBee i rummet är slut.



Rummet har lagts till i en värmeprofil. Värmeprofilen är aktiv.



Rummet har lagts till i en värmeprofil. Värmeprofilen är inaktiv.



Ett Anpassningsfel inträffade med en av Comet ZigBee-enheterna i rummet.

6.1 ANVÄNDNING AV GATEWAY ET HOME LINK

Du kan använda Gateway ET Home Link via appen ET HomeLink.

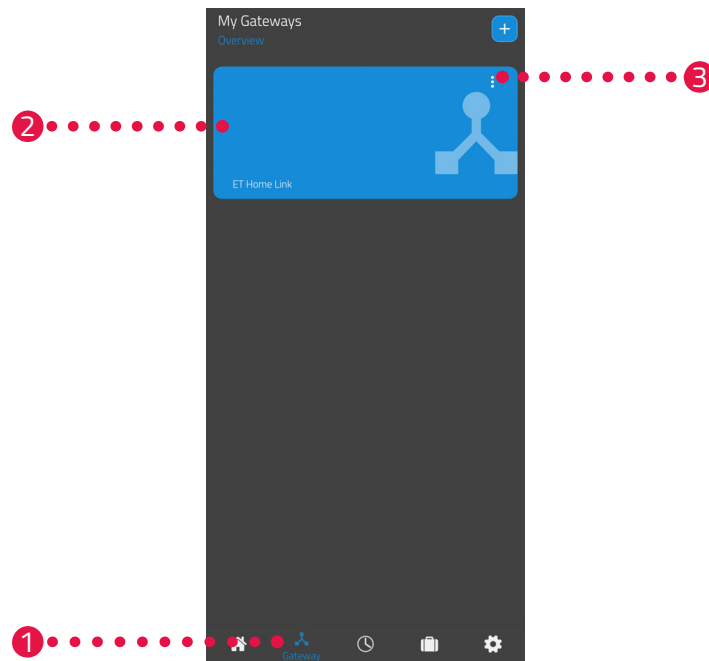

1. Tryck på menyalternativet **Gateway**.
2. Tryck på rutan för din Gateway ET Home Link för att visa en detaljerad vy av enheten med mer information.

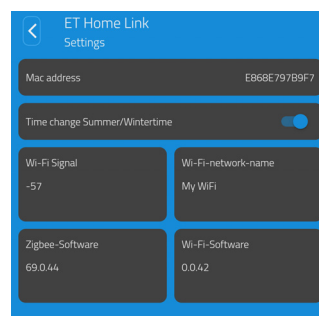

3. Tryck på menyknappen.
→ En till meny visas.

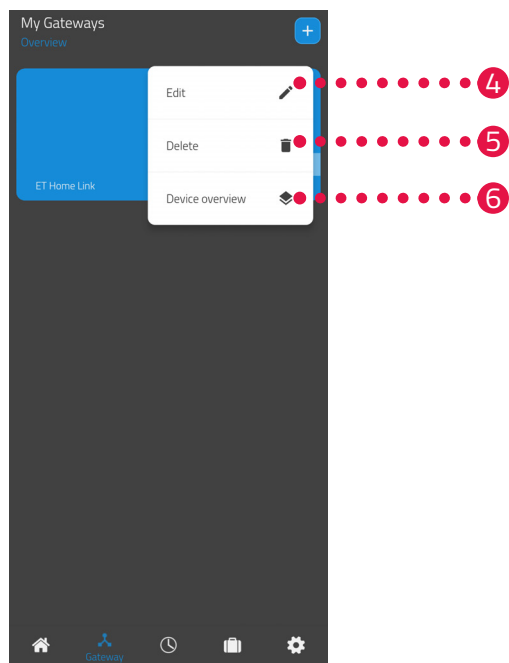

4. Tryck på knappen **Redigera** för att redigera informationen om Gateway ET Home Link.
5. Tryck på knappen **Ta bort** för att ta bort Gateway ET Home Link från appen.



INFORMATION

Om du tar bort Gateway ET Home Link från appen kommer alla associerade Comet ZigBee (och andra anslutna enheter) också att tas bort från appen.

6. Tryck på knappen **Enhetsöversikt** för att visa en översikt över alla enheter som är anslutna till Gateway ET Home Link.

6.2 ANVÄNDNING AV COMET ZIGBEE

Du kan använda Comet ZigBee via appen ET HomeLink.

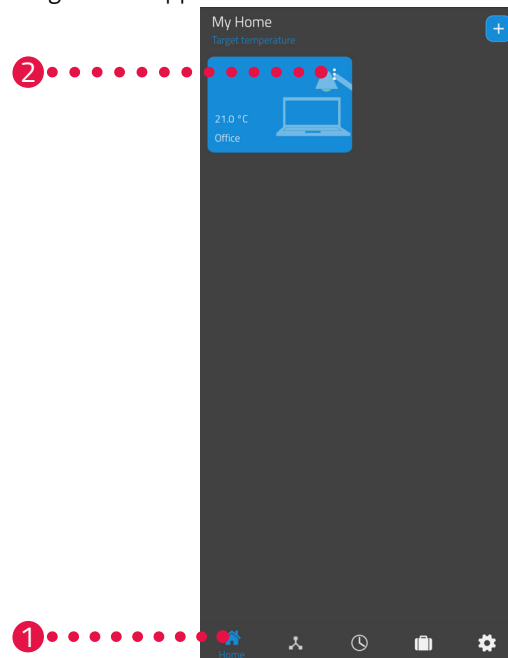

1. Tryck på menyalternativet **Hemma**.
2. Tryck på menyknappen.
→ En till meny visas.

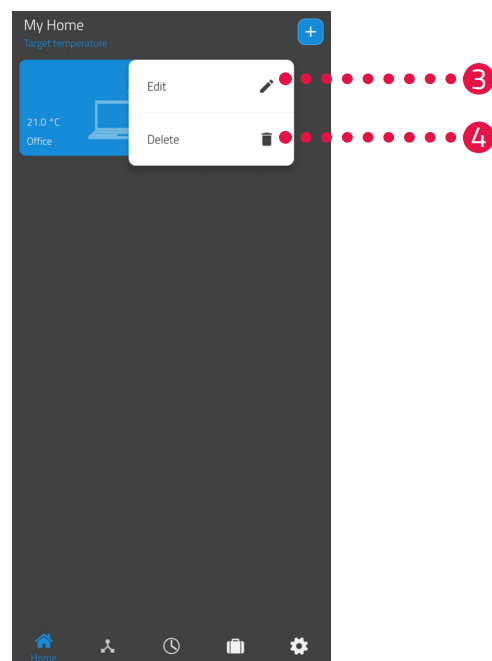

3. Tryck på knappen **Redigera** för att redigera namnet på rummet.
4. Tryck på knappen **Ta bort** för att ta bort rummet.

6.2.1 STÄLLA IN TEMPERATUREN I ETT RUM

Du kan ställa in temperaturen individuellt för varje rum. Ställ in önskad temperatur för rummet eller värmeelement när du har valt ett rum.

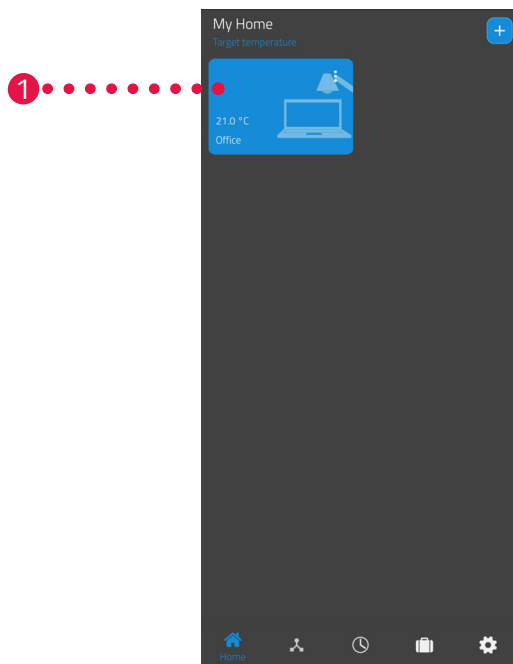

1. Tryck på önskat rum (t.ex. kontor).
→ Den aktuella rumstemperaturen och den inställda temperaturen visas.

2. Gör ytterligare inställningar:

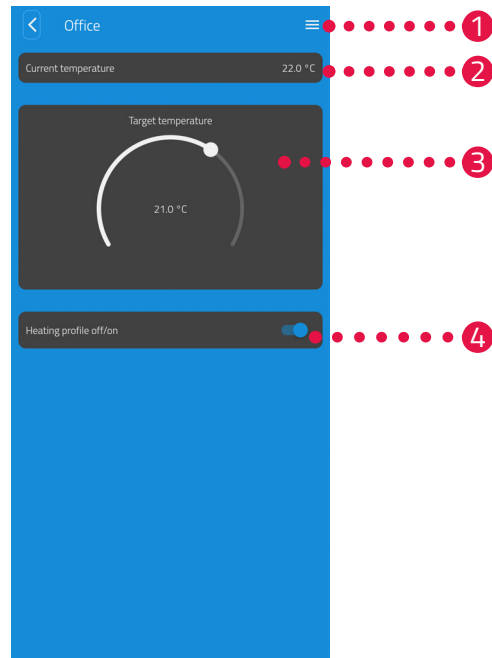

- 1 Alla Comet ZigBee som är tilldelade till det aktuella rummet visas via menyn. Du kan göra ytterligare inställningar för vald Comet ZigBee, se avsnitt **6.2.2 Enhetsinställningar på sidan 46**.
- 2 I området **Aktuell Temperatur** visas den aktuella temperaturen i rummet.
- 3 Anpassa temperaturen individuellt med ställratten i området **Inställd temperatur**. Den inställda temperaturen överförs till Comet ZigBee.

4 **Uppvärmningsschema av:**
Sparat uppvärmningsschema är inte aktivt.

Uppvärmningsschema på:
Sparat uppvärmningsschema är aktivt. Du kan fortfarande ändra temperaturen. Den manuellt inställda temperaturen bibehålls till nästa växlingspunkt. Sedan växlar Comet ZigBee till det inställda värmeprogrammet.



INFORMATION

Alla funktioner som visas är inte aktiverade som standard.

För mer information om funktionerna som nämns ovan, se Avsnitt **6.3 Fler funktioner hos Comet ZigBee på sidan 55**.

6.2.2 ENHETSINSTÄLLNINGAR

I menyn för ett rum (se  avsnitt **6.2.1 Ställa in temperaturen i ett rum på sidan 44.**) har du åtkomst till alla Comet ZigBee som har tilldelats rummet. Du har åtkomst till ytterligare inställningar och information om vald Comet ZigBee:

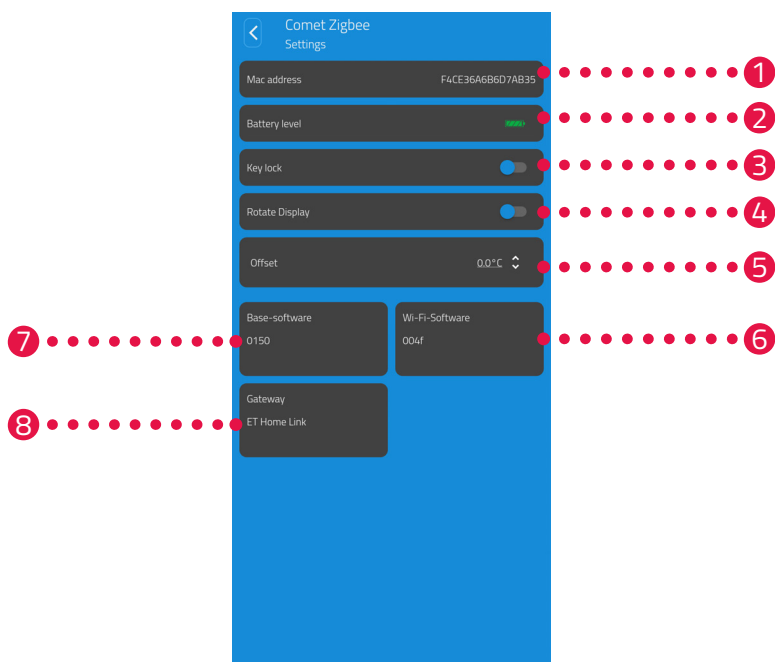

- | | |
|--------------------------------|--|
| 1 Enhetens MAC-adress | 5 Utför temperaturanpassningar |
| 2 Aktuell batterinivå | 6 Version på aktuell Wi-Fi-programvara |
| 3 Aktivera/inaktivera knapplås | 7 Version på aktuell regulator-programvara |
| 4 Vrid displayen i 180° | 8 Namn på ansluten gateway |



INFORMATION

Alla funktioner som visas är inte aktiverade som standard.
För mer information om funktionerna som nämns ovan, se  Avsnitt **6.3 Fler funktioner hos Comet ZigBee på sidan 55.**

6.2.3 UPPVÄRMNINGSSCHEMAN

I menyn **Uppvärmningsscheman** ställer du in uppvärmningsblock för olika dagar. Du kan ställa in temperaturen individuellt för varje uppvärmningstid.

SKAPA UPPVÄRMNINGSSCHEMA

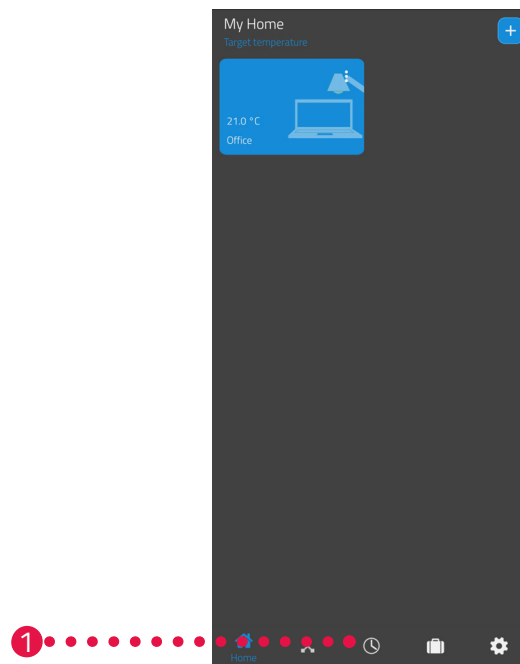

1. Tryck på menyalternativet **Uppvärmningsscheman**.
→ Översikten över uppvärmningsschemana visas.



2. Tryck på knappen **+** för att skapa ett nytt uppvärmningsschema.
→ Översikten över tillgängliga rum visas.

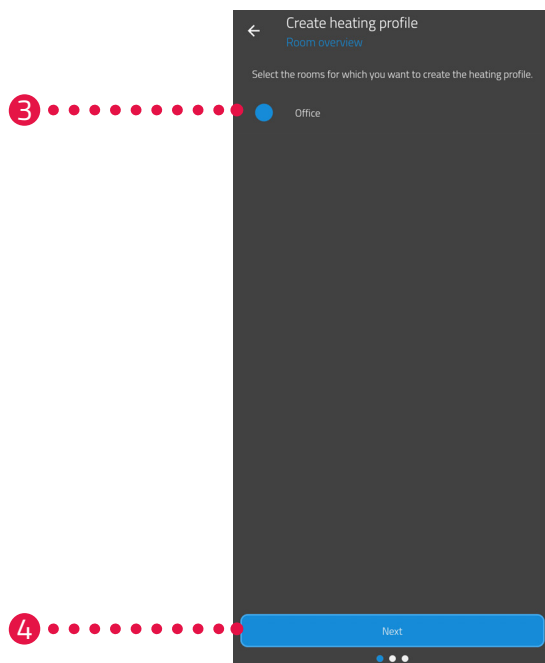

3. Tryck på ett eller flera rum som uppvärmningsschemat ska gälla för.
4. Tryck på knappen **Fortsätt**.
5. Ange en beteckning för ditt uppvärmningsschema i inmatningsfältet.
6. Tryck på knappen **Fortsätt**.

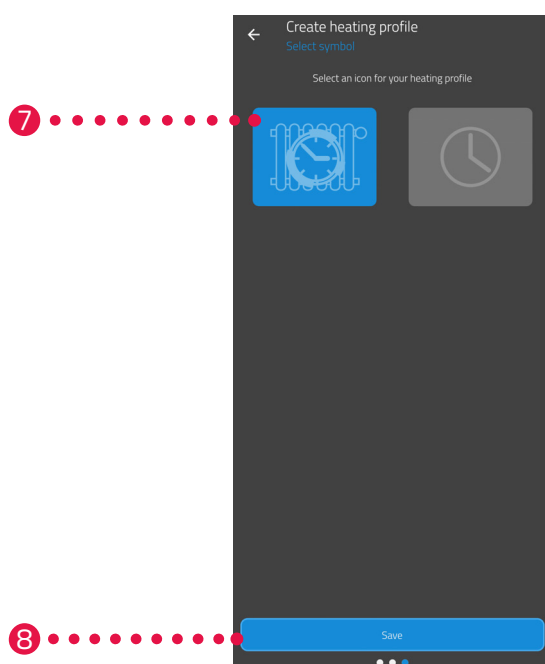

7. Välj en symbol för uppvärmningsschemat.
8. Tryck på knappen **Spara**.
→ Du har skapat uppvärmningsschemat.

REDIGERA ELLER TA BORT UPPVÄRMNINGSSCHEMAN

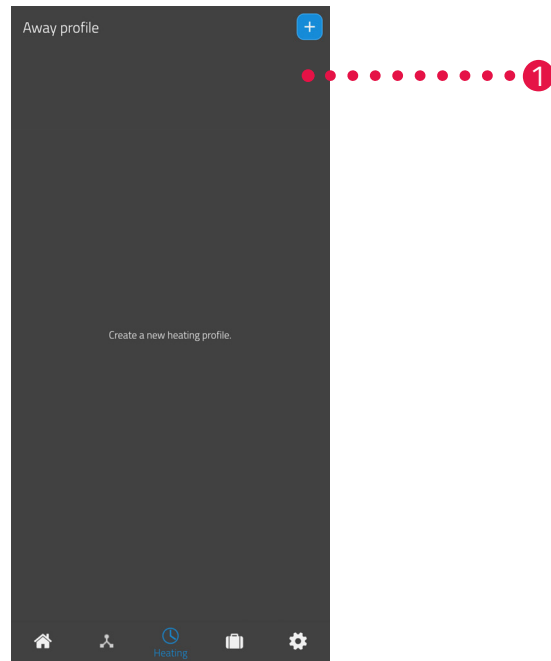

1. Tillval: Tryck på menyknappen.
→ En till meny visas.

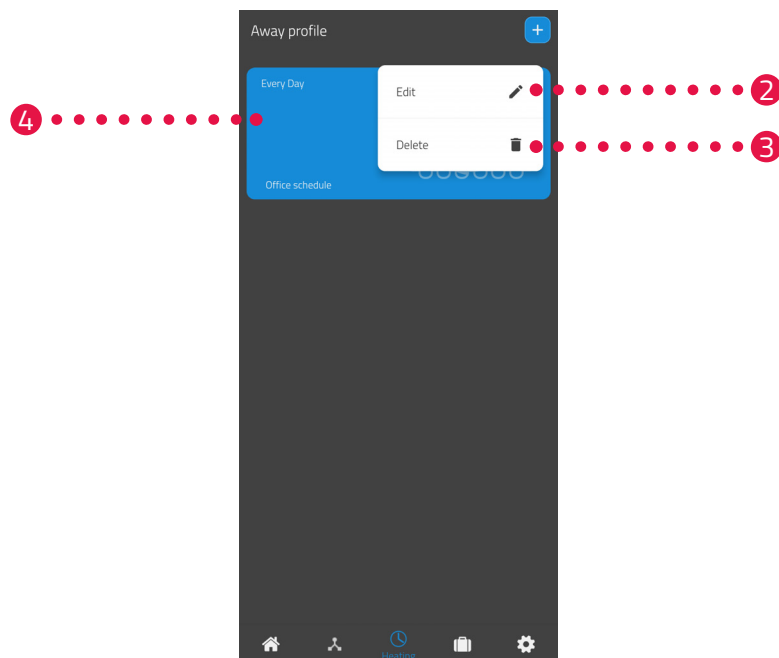

2. Tryck på knappen **Redigera** för att redigera uppvärmningsschemats detaljer.
3. Tryck på knappen **Ta bort** för att ta bort uppvärmningsschemat.
4. Tryck på **Uppvärmningsschema** för att ställa in uppvärmningstiderna:

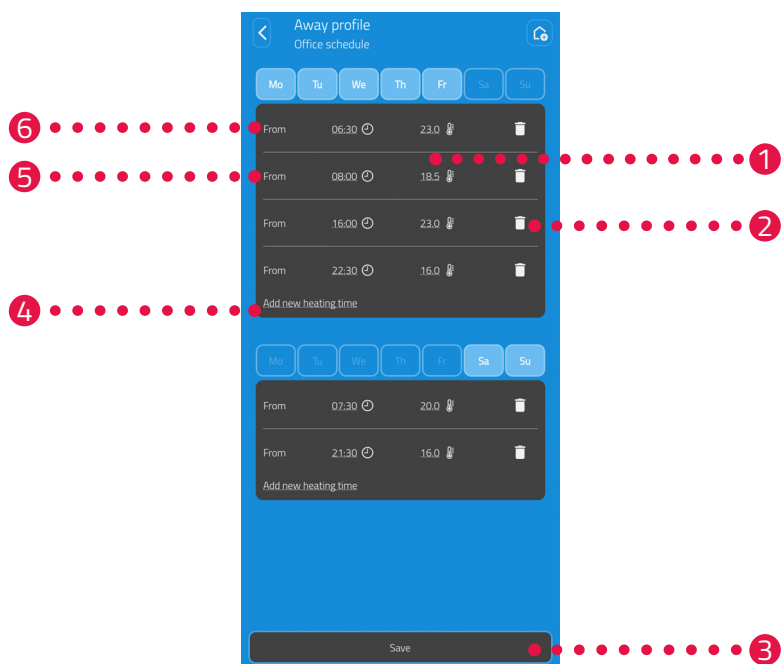

- 1 Ställ in börtemperaturen för vald växlingspunkt.
- 2 Radera vald uppvärmningstid.
- 3 Spara inställningarna.
- 4 Infoga en ny uppvärmningstid.
- 5 Ställ in starttiden för vald uppvärmningstid.
- 6 Välj tidsperioden för aktuellt uppvärmningsblock.



INFORMATION

Observera att inställningarna endast överförs till Comet ZigBee och blir aktiva när du trycker på knappen **Spara**.

6.2.4 FRÅNVAROSCHEMA

I menyn **Borta** ställer du in ett semesterschema för en frånvarotid. Du kan ställa in temperaturen individuellt för varje växlingspunkt.



1. Tryck på knappen **Borta**.
2. Tryck på knappen **+** för att skapa ett nytt frånvaroschema.
→ Översikten över tillgängliga rum visas.

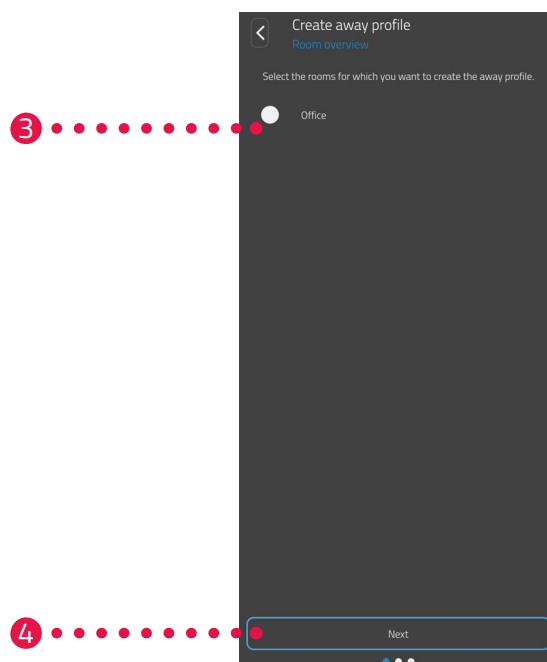

3. Tryck på ett eller flera rum som frånvaroschemat ska gälla för.
4. Tryck på knappen **Fortsätt**.

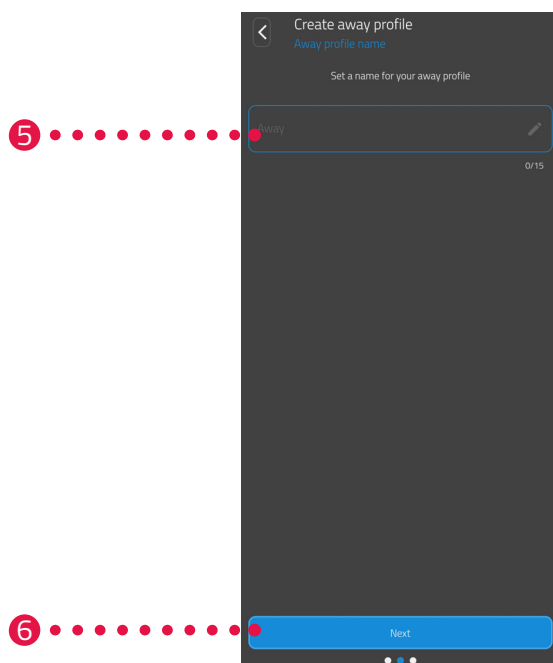

5. Ange en beteckning för ditt frånvaroschema i inmatningsfältet.
6. Tryck på knappen **Fortsätt**.

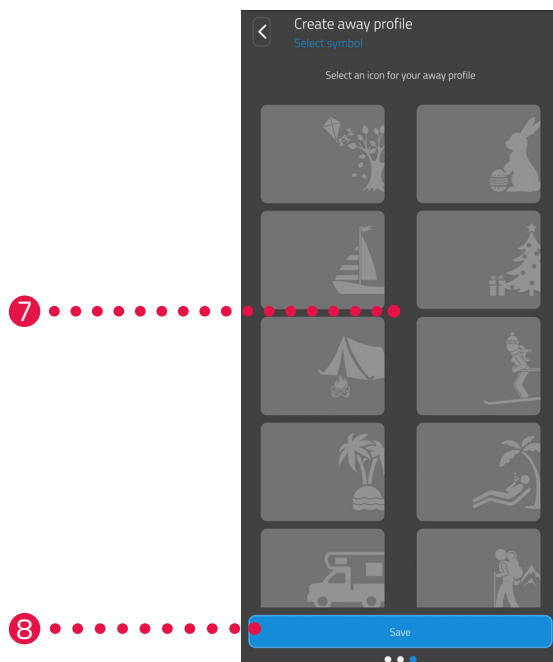

7. Välj en symbol för frånvaroschemat.
8. Tryck på knappen **Spara**.

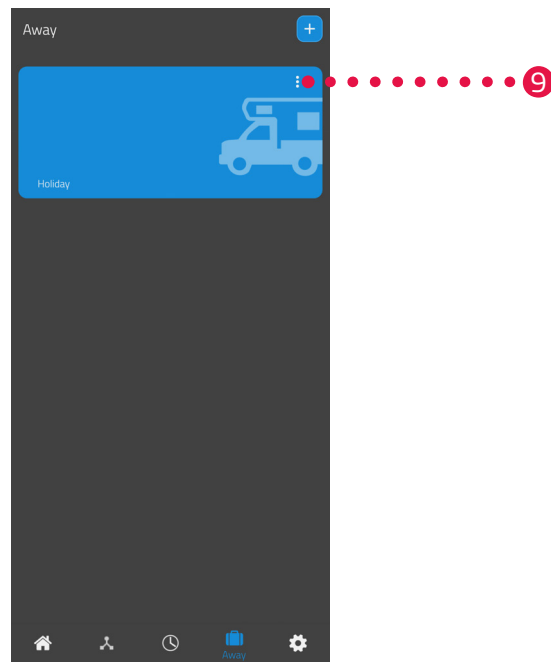

9. Tillval: Tryck på menyknappen.
→ En till meny visas.

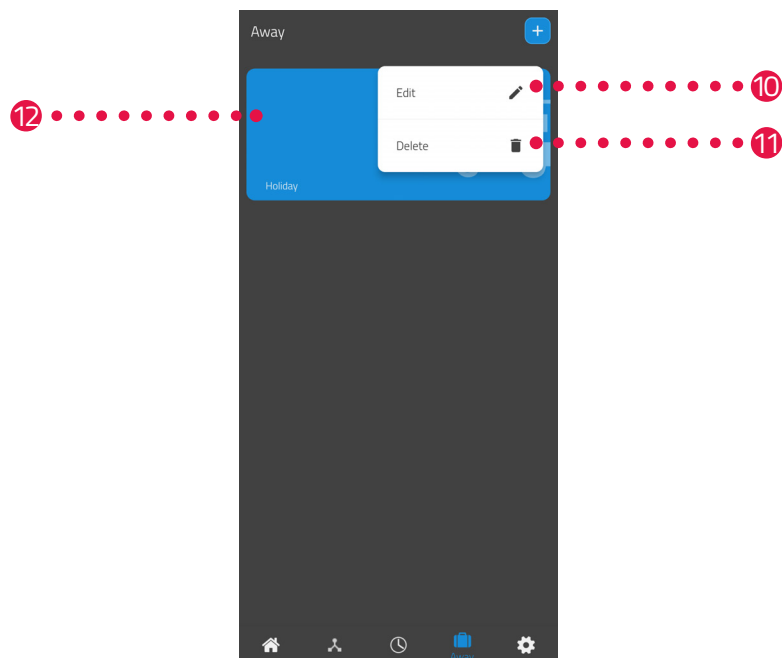

10. Tryck på knappen **Redigera** för att redigera frånvaroschemats detaljer.
11. Tryck på knappen **Ta bort** för att ta bort frånvaroschemat.

12. Tryck på **Semesterschema** för att ställa in uppvärmningstiderna:

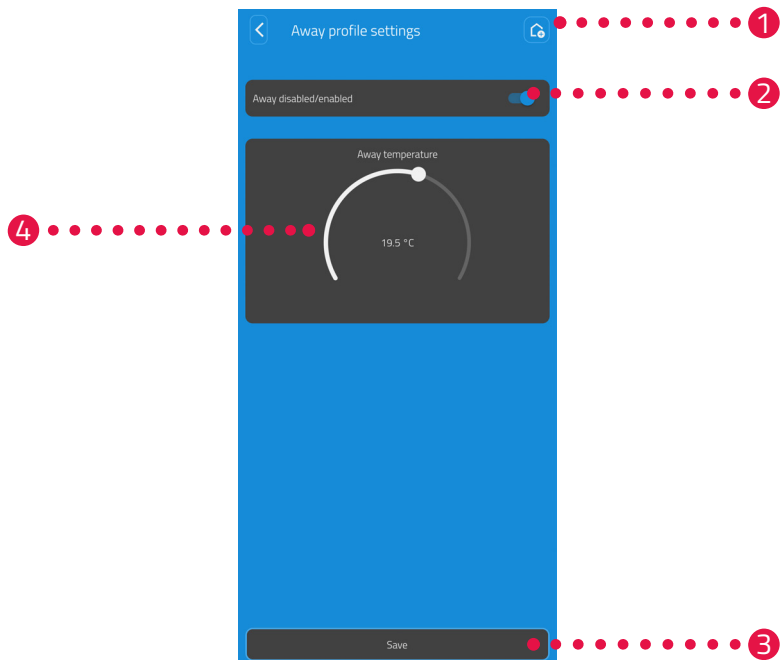

- 1 Översikt över vilka rum som har tilldelats semesterschemat.
- 2 **Aktivera/avaktivera** semesterschemat.
- 3 Spara inställningarna.
- 4 Ställ in **frånvarotemperaturen** för frånvaroperioden.



INFORMATION

Observera att inställningarna endast överförs till motsvarande Comet ZigBee och blir aktiva när du trycker på knappen **Spara**.



INFORMATION

Manuell temperaturjustering är möjlig när som helst. Justering av temperaturen avbryter inte uppvärmningsschemat.

6.3 FLER FUNKTIONER HOS COMET ZIGBEE

MANUELL MANÖVRERING

Du kan ändra temperaturen manuellt med knapparna på Comet ZigBee. Temperaturområdet är 8–28 °C. Om temperaturen höjs eller sänks ännu mer kommer Comet ZigBee att växla till boost- eller av-läge.

Manuell temperaturförändring försätter Comet ZigBee i uppvärmningsläge.

BYTE AV DRIFTLÄGE

Av-läge: Tryck på **knappen -** tills displayen visar --. Värmeventilen stängs helt.

Uppvärmningsläge: Om du ändrar börtemperaturen med **knappen +** eller **knappen -** växlar Comet ZigBee till uppvärmningsläge.

Boost-läge: Tryck på **knappen +** tills ON visas på displayen. Värmeventilen öppnas helt.

OFFSET (TEMPERATURANPASSNING)

Om den upplevda temperaturen avviker från den inställda temperaturen kan du göra en temperaturanpassning. Om det behövs justerar du inställningarna via ET HomeLink-appen, se  avsnitt **6.2.2 Enhetsinställningar på sidan 46**.

RIKTA IN DISPLAYEN

Beroende på var radiatorventilen är placerad kan det vara nödvändigt att vrida displayen på Comet Zero ZigBee 180°. Om det behövs justerar du inställningarna via ET HomeLink-appen, se  avsnitt **6.2.2 Enhetsinställningar på sidan 46**.

FROST- OCH KALKSKYDDSFUNKTION

Frostskydds- och kalkskyddsfunktionerna är automatiskt aktiva.

Frostskyddsfunktionen

Om temperaturen i rummet sjunker under 6° C aktiveras frostskyddsfunktionen för Comet ZigBee automatiskt. På displayen visas --. I det här fallet öppnar Comet ZigBee ventilen tills temperaturen stiger över 8 °C igen. Detta förhindrar att värmeelementet fryser.

Kalkskyddsfunktion

: Varje fredag klockan 11:00 genomför din Comet ZigBee en kalkskyddskörning för att förhindra att värmelementsventilerna förkalkas.

KNAPPLÅS

Aktivera knapplåset direkt på Comet ZigBee:

1. Tryck och håll in **knappen +** och **knappen -** samtidigt i 3 sekunder.
→ På displayen visas en animering.
2. För att inaktivera trycker du och håller in **knappen +** och **knappen -** samtidigt i några sekunder. Vänta tills animationen försvinner från displayen.

6.4 KOPPLA BORT ZIGBEE-ANSLUTNINGEN

Det kan vara nödvändigt att koppla bort Comet ZigBee från Gateway ET Home Link.

Se till att följande förutsättning har uppfyllts:

- Batterierna i Comet ZigBee är isatta.
1. Öppna appen **ET HomeLink** på din smartphone.

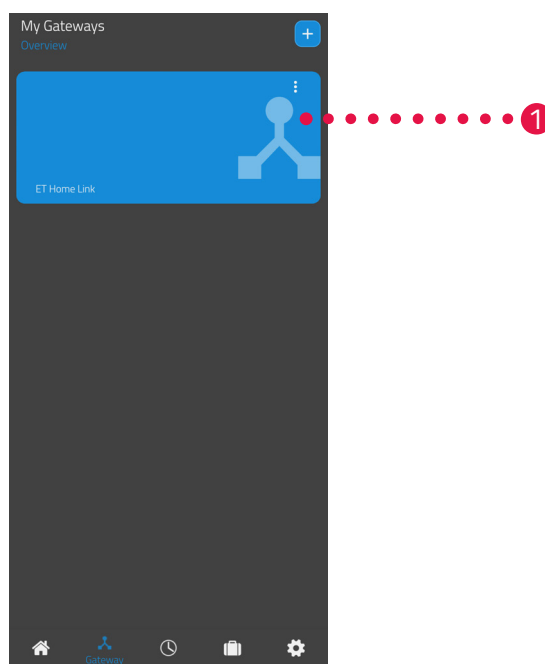

2. Tryck på menyknappen.
→ En till meny visas.

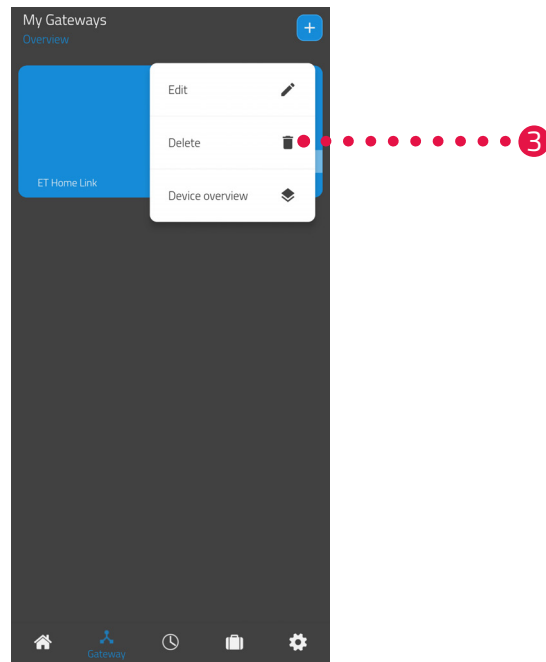

3. Tryck på knappen **Ta bort**.

- Du har kopplat bort anslutningen till Gateway ET Home Link.
- Displayen på Comet ZigBee visar **PA**.



INFORMATION

Om displayen visar **Er** upprepar du proceduren.

6.5 FABRIKSÅTERSTÄLLNING



INFORMATION

Observera att dina enheter kommer att fortsätta listas i ET HomeLink-appen efter återställning till fabriksinställningar, men kommer inte längre att kunna anslutas. Ta bort enheterna manuellt från appen.

COMET ZIGBEE

Vid problem kan det hjälpa att återställa Comet ZigBee till fabriksinställningarna.

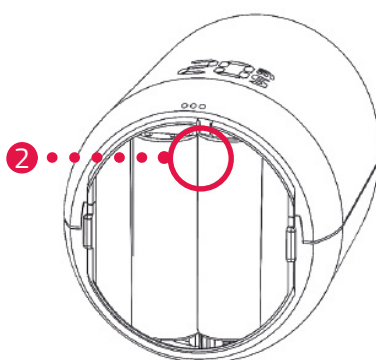

1. Öppna batterilocket.
2. Håll **resetknappen** i batterifacket intryckt.
→ Efter 5 sekunder visas **LE** på displayen.
3. Håll **resetknappen** i batterifacket fortsatt intryckt.
→ En timer visas på displayen som ökar till 10, sedan visas ingenting på displayen
4. Släpp **resetknappen** i batterifacket intryckt.
→ Du har återställt Comet ZigBee till fabriksinställningarna.
→ På displayen visas **PA**, Comet ZigBee är i parkopplingsläge.

GATEWAY ET HOME LINK

Vid problem kan det hjälpa att återställa Gateway ET Home Link till fabriksinställningarna.

1. Håll **resetknappen** på baksidan intryckt i 5 sekunder.
→ Wi-Fi- och ZigBee-lysdioderna lyser rött och gatewayen återställs.
→ Wi-Fi-lysdioden blinkar grönt och ZigBee-lysdioden blinkar konstant grönt.
→ Du har återställt Gateway ET Home Link till fabriksinställningarna.
→ Gateway ET Home Link är anpassningsläge.

7 DEMONTERA

Om det behövs kan du ta bort Comet ZigBee från radiatorventilen.

Se till att följande förutsättningar är uppfyllda:

- Batterierna i Comet ZigBee är isatta.
- ZigBee-styrenheten har kopplats bort, se  avsnitt **6.4 Koppla bort ZigBee-anslutningen på sidan 56**.
- PA visas på displayen.



FÖRSIKTIGT!

Brännskador på grund av varm värmeelementsventil!

Beröring kan orsaka brännskador på händerna.

- ➔ Rör inte vid heta radiatorventiler!
- ➔ Låt radiatören svalna innan du monterar, demonterar eller felsöker Comet ZigBee!

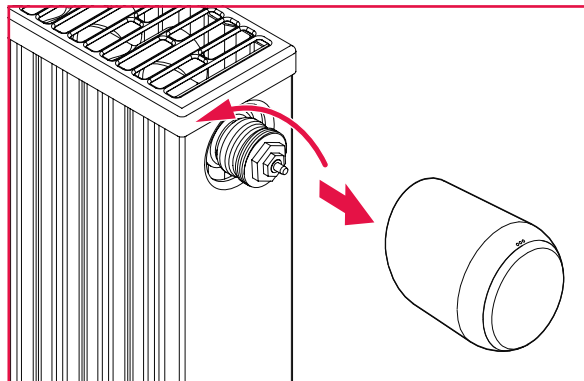

1. Vrid huvmuttern moturs.
2. Dra loss Comet ZigBee från radiatorventilen (se bild).
 - ➔ Du har demonterat Comet ZigBee.





8 UNDANRÖJANDE AV FEL

Comet ZigBee kan drabbas av problem. Följande information hjälper dig att avhjälpa fel.



INFORMATION

Följande lista beskriver fel i Comet ZigBee. Vid fel på Gateway ET Home Link, se beskrivningen av lysdioderna, se  avsnitt **4.3 Indikeringsselement Gateway ET Home Link på sidan 14**.

Problem	Orsak	Lösning
	Parkopplingen med ZigBee-styrenheten misslyckades.	<ul style="list-style-type: none">Om du trycker på valfri knapp raderas felmeddelandet från displayen och anpassningsläget startar igen. Displayen visar först PA och sedan en nedräkning.
Radiatorn blir inte varm.	Pannvattentemperaturen är för låg eller så kan radiatorventilen ha kalkat igen och sitter därmed fast.	<ul style="list-style-type: none">Korrigerera pannvattentemperaturen uppåt.Demontera Comet ZigBee. Använd ett lämpligt verktyg för att flytta ventilstiftet fram och tillbaka flera gånger för att lösgöra eventuella kalkavlagringar.Montera sedan tillbaka Comet ZigBee på radiatorventilen.
Radiatorn blir inte kall.	Radioventilen stänger inte helt. Slutpunkten för ventiltätningen kan ha flyttats.	<ul style="list-style-type: none">Demontera Comet ZigBee. Använd ett lämpligt verktyg för att flytta ventilstiftet fram och tillbaka flera gånger för att lösgöra eventuella kalkavlagringar.Montera sedan tillbaka Comet ZigBee på radiatorventilen.
Tryckstycket faller ut.	Den ändlösa gängan gör att tryckstycket på botten kan falla ut om Comet ZigBee inte är monterad på radiatorventilen.	<ul style="list-style-type: none">Ta ut batterierna ur Comet ZigBee.Sätt tillbaka tryckstycket i Comet ZigBee.Lägg i batterierna i Comet ZigBee.
ER, E1-E3	Om du trycker på valfri knapp raderas felmeddelandet från displayen och anpassningen startar igen.	
	Bortkoppling (exklusion) från ZigBee-styrenheten misslyckades.	<ul style="list-style-type: none">Försätt ZigBee-styrenheten i borttagningsläge.Se till att Comet ZigBee är inom räckhåll för ZigBee-styrenheten.
	Radiatorventilen är inte monterad eller inte registrerad.	<ul style="list-style-type: none">Tryck på valfri knapp för att bekräfta.Se till att Comet ZigBee är korrekt monterad på radiatorn.Använd lämplig adapter.
	Ingen ventilrörelse är möjlig eller så har radiatorventilen fastnat.	<ul style="list-style-type: none">Se till att Comet ZigBee är korrekt monterad på radiatorn och att ventilstiftet kan röra sig fritt.

Problem	Orsak	Lösning
	Batterierna är svaga.	<ul style="list-style-type: none"><li data-bbox="794 432 1034 465">▪ Byt ut batterierna.

9 RENGÖRING OCH LAGRING

Stäng av Comet ZigBee och ta ur batterierna om du inte ska använda Comet ZigBee under en längre tid.

Koppla bort Gateway ET Home Link från strömförsörjningen om du inte ska använda Gateway ET Home Link ett längre tag.

Förvara Comet ZigBee och Gateway ET Home Link i en torr och dammfri miljö.



VIKTIGT!

Sakskador möjliga!

Felaktig hantering av Comet ZigBee och Gateway ET Home Link kan leda till skador.

- Sänk inte ned Comet ZigBee och Gateway ET Home Link i vatten eller andra vätskor.
- Använd inte borstar med metall- eller nylonborst, eller vassa eller metalliska rengöringsföremål såsom knivar, hårda spatlar och liknande. Dessa kan skada ytorna.
- Rengör Comet ZigBee och Gateway ET Home Link med en mjuk, torr och luddfri trasa.
- Använd inga rengörings- eller lösningsmedel.

10 BILAGA

Följande avsnitt innehåller information om tekniska data, kundtjänst och annan juridisk information.

10.1 TEKNISKA DATA

Följande lista innehåller tekniska data för Gateway ET Home Link:

Beteckning	Gateway ET Home Link
Artikelnummer	700256
Försörjningsspänning	Micro USB, 5 V
Anslutningsprotokoll	ZigBee 3.0, Wi-Fi
Radiofrekvens	ZigBee: 2,4 GHz Wi-Fi 2400 MHz ~ 2483,5 MHz
Maximal sändningseffekt	ZigBee: 8 dBm IEEE 802.11b: 19 dBm IEEE 802.11g: 19 dBm (6 Mbit/s) IEEE 802.11g: 15 dBm (54 Mbit/s) IEEE 802.11n: 19 dBm (MSC0) IEEE 802.11n: 15 dBm (MSC7)
Mottagningsområde	70 m
Styrbara enheter	60
Mått	68 × 68 × 24 mm
Vikt	40 g

Följande lista innehåller tekniska data för Comet ZigBee:

Beteckning	Comet ZigBee
Artikelnummer	700227
Försörjningsspänning	2× batterier, 1,5 V AA/LR6
Gänganslutning	M30 × 1,5 mm
Verkningsätt	Typ 1
Mått	62 × 68 × 83 mm
Vikt	230 g (inkl. batterier)
Skyddsklass	IP 20
Nedsmutsningsgrad	2
Anslutningsprotokoll	ZigBee 3.0
Radiofrekvens	2,4 GHz
Maximal sändningseffekt	+8 dBm

Vi förbehåller oss rätten att när som helst göra tekniska ändringar. Kompatibilitetsinformation utan garanti.

10.2 ÖVERSIKT ÖVER ADAPTRARNA

Följande översikt innehåller information om ventilerna och nödvändiga adaptrar. Comet ZigBee levereras med adaptrar för Danfoss RAV, Danfoss RA och Danfoss RAVL. Om Danfoss RAV-adaptrar används måste RAV-stiftet stoppas in i ventillyftaren.

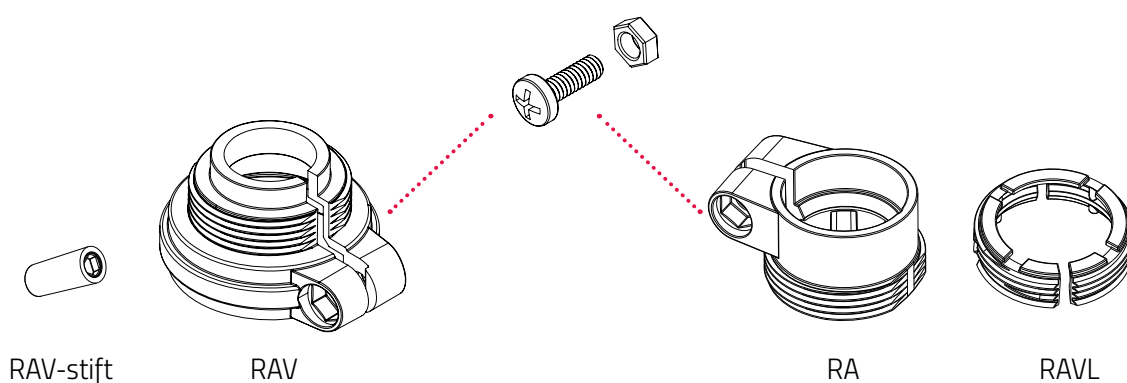

Ventil	Gängstorlek	Adapter
Heimeier	M30 × 1,5 mm	Behövs inte
Junkers Landys+Gyr	M30 × 1,5 mm	Behövs inte
MNG	M30 × 1,5 mm	Behövs inte
Honeywell	M30 × 1,5 mm	Behövs inte
Braukmann	M30 × 1,5 mm	Behövs inte
Herz	M28 × 1,5 mm	Behövs, ingår inte i leveransomfattningen
Comap	M28 × 1,5 mm	Behövs, ingår inte i leveransomfattningen
Vaillant	30,5 mm	Behövs, ingår inte i leveransomfattningen
Oventrop	M30 × 1,0 mm	Behövs, ingår inte i leveransomfattningen
Meges	M38 × 1,5 mm	Behövs, ingår inte i leveransomfattningen
Ondal	M38 × 1,5 mm	Behövs, ingår inte i leveransomfattningen
Giacomini	22,6 mm	Behövs, ingår inte i leveransomfattningen
Rossweiner	M33 × 2,0 mm	Behövs, ingår inte i leveransomfattningen
Markaryd	M28 × 1,0 mm	Behövs, ingår inte i leveransomfattningen
Ista	M32 × 1,0 mm	Behövs, ingår inte i leveransomfattningen
Vama	M28 × 1,0 mm	Behövs, ingår inte i leveransomfattningen
Pettinaroli	M28 × 1,5 mm	Behövs, ingår inte i leveransomfattningen
T+A	M28 × 1,5 mm	Behövs, ingår inte i leveransomfattningen
Gampper 1/2/6	M20	Behövs, ingår inte i leveransomfattningen
Danfoss RA/RAV/RAVL	25,5/30,5/30 mm	Ingår i leveransomfattningen



INFORMATION

Ta fullständigt bort anslutningsstyckena på plastadaptern (se bild) innan du använder någon av de medföljande adaptrarna. Använd medföljande skruv och mutter om du använder adaptrarna Danfoss RAV och Danfoss RA.

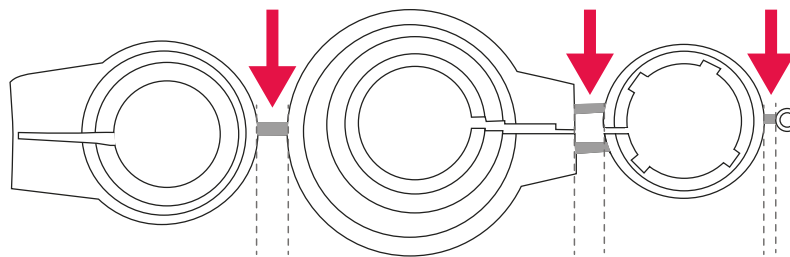

FÖRSIKTIGT!

Risk för skärsår!

Medföljande adaptrar och kolvförlängningen är anslutna till varandra med plastskenor. Brottpunkter kan vara skarpkantade.

→ Var uppmärksam så att du inte skär dig i fingrarna vid monteringen!



FÖRSIKTIGT!

Klämrisk mellan adapterhalvorna!

Vårdslöshet när adaptrar används kan leda till personsador.

→ Var uppmärksam så att du inte klämmer fingrarna mellan adapterhalvorna vid monteringen!

Du kan köpa andra avgiftsbelagda metalladaptrar från våra partners. En översikt över metalladaptrarna och beställningsmöjligheter finns på följande länk:

<https://eurotronic.org/produkte/zubehoer/metalladapter/>

10.3 SUPPORT OCH KONTAKT

Du kan kontakta oss för teknisk support.
Vi ser fram emot att hjälpa dig med din förfrågan:

Telefon: +49 (0) 6667 91847-0
E-post: support@eurotronic.org
Kundtjänst: **EUROtronic Technology GmbH**
Südweg 1
36396 Steinau-Ulmbach
Tyskland

10.4 AVFALLSHANTERING



INFORMATION

Ta reda på om din återförsäljare kostnadsfritt kan ta tillbaka gamla enheter och förbrukade batterier.

Från och med datumet för implementeringen av de europeiska direktiven 2012/19/EU i nationell lagstiftning gäller följande:

Ta ut batterierna innan du kasserar Comet ZigBee.



Den vidstående symbolen betyder att den förbrukade elektriska och elektroniska apparaten på grund av lagstadgade bestämmelser inte får avfallshanteras som hushållsavfall. Avfallshandera enheten på din kommunala återvinningsstation.



Batterier är inte hushållsavfall! Defekta eller använda batterier måste återvinnas i enlighet med direktiv 2006/66/EG och dess tillägg. Lämna tillbaka batterier och/eller apparaten till de anvisade samlingsstäl-
lena.

AVFALLSHANTERA FÖRPACKNINGEN:



Observera märkningen av förpackningsmaterialet vid sortering av avfall, dessa är märkta med förkortningar (b) och siffror (a) med följande betydelse: 1–7: Plast/20–22: Papper och papp/80–98: Kompositmaterial.



Avfallshandera förpackningen enligt typ. Lämna papper och kartong till pappersinsamlingen, folier till insamlingen av återvinningsbart material. Symbolerna på Comet ZigBee, i bruksanvisningen eller på förpackningen, hänvisar till dessa bestämmelser. Genom materialåtervinning eller andra former av återvinning av gamla apparater/batterier gör du en viktig insats för att skydda vår miljö.

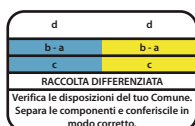

Logotypen gäller bara för Italien.

10.5 PERSONUPPGIFTER

Ta bort alla personuppgifter från ditt användarkonto i ET HomeLink-appen innan du kasserar din Comet ZigBee eller Gateway ET Home Link.

10.6 FÖRENKLAD FÖRSÄKRAN OM ÖVERENSSTÄMMELSE

CE EUROtronic Technology GmbH förklarar härmed att radioutrustningstyperna Gateway ET Home Link och Comet ZigBee överensstämmer med direktiv 2014/53/EU. Den fullständiga texten till EU-försäkran om överensstämmelse finns på följande webbadress: <https://eurotronic.org/service/downloads>

10.7 INFORMATION OM GARANTIN

Garantitiden är 24 månader och börjar gälla från inköpsdatumet. Spara kvittot som inköpsbevis. Under garantitiden kan defekta energisparregulatorer tillräckligt frankerat skickas till serviceadressen. Kontakta vår kundtjänst innan returneringen för att göra detta. Du får då tillbaka en ny eller reparerad enhet utan kostnad. Ingen ny garantitid påbörjas med reparation eller utbyte av enheten. Observera att vi garanterar enhetens funktioner, inte funktionaliteten mellan enhetens och ventilunderdelens samspel.

Applikationsberoende tekniska data garanteras endast tillsammans med ventilerna Heimeier, Junkers Landys+Gyr, MNG, Honeywell Braukmann gängstorlek (M30x1,5), Oventrop (M30x1,5) Danfoss RA, RAV och RAVL. Enhetskombinationerna finns på vår hemsida (<https://eurotronic.org/service/faq>). När du använder Comet ZigBee med tredjepartsventiler/adaptrar som inte är listade måste användaren säkerställa funktionaliteten. I dessa fall tillhandahåller EUROtronic ingen garanti.

När garantitiden har gått ut har du även möjlighet att skicka den defekta enheten fullt frankerat till den angivna adressen för reparation. När garantitiden har löpt ut debiteras uppkomna reparationer. Dina lagstadgade rättigheter begränsas inte av denna garanti.

10.8 TILLVERKARE

EUROtronic Technology GmbH

Südweg 1
36396 Steinau-Ulmbach
Tyskland

+49 (0) 6667 91847-0
support@eurotronic.org
www.eurotronic.org



EUROtronic Technology GmbH
Südweg 1 | 36396 Steinau-Ulmbach | Tyskland
www.eurotronic.org