

Energiesparregler Comet ZW eco

BEDIENUNGSANLEITUNG



IMPRESSUM

Bedienungsanleitung: Energiesparregler **Comet ZW eco**

Hersteller

EUROtronic Technology GmbH
Südweg 1
D-36396 Steinau-Ulmbach
Deutschland
www.eurotronic.org

Bedienungsanleitung
Stand 2024.10
Version 1.0 / DE

Herausgeber

Ingenieurbüro FORMAT GmbH
Ebertstraße 80
D-26382 Wilhelmshaven
Deutschland
www.format-docu.de

Rechtliche Hinweise

Alle in diesem Dokument genannten und gegebenenfalls durch Rechte Dritter geschützte Marken- und Warenzeichen unterliegen uneingeschränkt den Bestimmungen des jeweils gültigen Kennzeichenrechts und den Besitzrechten der jeweiligen eingetragenen Eigentümer. Halten Sie alle lokalen und regionalen Gesetze und Vorschriften sowie die in diesem Dokument genannten Sicherheitsbestimmungen ein.

Urheberrechtshinweis

Die Inhalte dieses Dokuments sind urheberrechtlich geschützt.
Die Weitergabe, Überlassung und sonstige Verbreitung der Inhalte dieses Dokuments an Dritte, das Anfertigen von Kopien, Abschriften und sonstigen Reproduktionen sowie die Verwertung und sonstige Nutzung sind – auch auszugsweise – ohne vorherige, ausdrückliche und schriftliche Zustimmung des Urhebers untersagt.

© 2024 Alle Rechte vorbehalten.

INHALT



Diese Bedienungsanleitung wird Sie bei der Inbetriebnahme und dem Gebrauch Ihres Comet ZW eco begleiten und alle wesentlichen Fragen beantworten. Lesen Sie sich diese Bedienungsanleitung aufmerksam durch, bevor Sie Ihren Comet ZW eco verwenden. Händigen Sie alle Unterlagen bei Weitergabe an Dritte mit aus.

1	Sicherheitsinformationen	4
1.1	Darstellung von Warnhinweisen	4
1.2	Warnhinweise	5
2	Lieferumfang	8
3	Übersicht	9
3.1	Bestimmungsgemäße Verwendung	9
4	Bedien- und Anzeigeelemente	10
5	in Betrieb nehmen	11
5.1	App Eurotronic Smart Living 2.0 installieren	11
5.2	Benutzerkonto anlegen	12
5.3	Neues Gerät hinzufügen	13
5.4	Netzwerk wählen	14
5.5	Batterien einlegen	15
5.6	Comet ZW eco Anlernen	16
5.7	Am Heizkörper montieren	19
5.8	Übersicht der Adapter	21
5.9	Comet ZW eco adaptieren	23
5.10	Comet ZW eco benennen und zuweisen	24
6	Comet ZW eco demontieren	26
7	App einstellen	27
7.1	Temperatur in einem Raum einstellen	28
7.2	Geräteeinstellungen	30
7.3	Heizpläne	31
7.4	Urlaub	35
7.5	Kundenservice	39
8	Betriebsarten & Funktionen	41
8.1	Grundlegende Betriebsarten	41
8.2	Weitere Funktionen	42
8.3	Zurücksetzen auf Werkseinstellungen	44
9	Fehlerbehebung	45
10	Reinigung und Lagerung	46
11	Anhang	47
11.1	Technische Daten	47
11.2	Support und Kontakt	47
11.3	Entsorgung	48
11.4	Personenbezogene Daten	49
11.5	Vereinfachte Konformitätserklärung	49
11.6	Garantiehinweis	49
11.7	Hersteller	49

1 SICHERHEITSINFORMATIONEN

Neben den Sicherheitsinformationen aus der vorliegenden Bedienungsanleitung sind alle weiteren zur Verfügung stehenden Quellen zu beachten.

Die in den schriftlichen Ausführungen der **bestimmungsgemäßen Verwendung** definierten Verwendungsbereiche sind zu beachten.

1.1 DARSTELLUNG VON WARNHINWEISEN

Die in dieser Betriebsanleitung verwendeten Warnhinweise haben die folgende Bedeutung:



WARNUNG!

Schwere Verletzung oder Tod können eintreten, wenn Warnhinweise mit diesem Signalwort missachtet werden.

→ Wahrscheinlichkeit des Eintretens: möglich



VORSICHT!

Mittlerer bis leichter Personenschaden kann eintreten, wenn Warnhinweise mit diesem Signalwort missachtet werden.

→ Wahrscheinlichkeit des Eintretens: möglich



WICHTIG!

Sachschaden kann eintreten, wenn Warnhinweise mit diesem Signalwort missachtet werden.

→ Wahrscheinlichkeit des Eintretens: möglich



INFORMATION

Enthält zusätzliche Informationen.

1.2 WARNHINWEISE

Im Rahmen der Bedienung Ihres Comet ZW eco und der zugehörigen Komponenten treten Gefahren auf, die durch Beachtung der folgenden Warnhinweise vermieden werden können.



WARNUNG!

Lebens- und Unfallgefahr für Kleinkinder und Kinder!

Es besteht Erstickungsgefahr durch Ihr Gerät und das Verpackungsmaterial.

- Lassen Sie Kinder niemals unbeaufsichtigt mit Ihrem Gerät oder dem Verpackungsmaterial. Kinder unterschätzen die Gefahren. Halten Sie Kinder stets von Ihrem Gerät und dem Verpackungsmaterial fern.
- Halten Sie Batterien von Kindern fern. Suchen Sie unverzüglich einen Arzt auf, wenn Batterien verschluckt wurden.



VORSICHT!

Verletzungsgefahr durch explodierende oder auslaufende Batterien!

Unsachgemäßer Umgang mit Batterien kann zur Explosion führen.

- Verwenden Sie ausschließlich den angegebenen Batterietyp.
- Versuchen Sie niemals, nicht aufladbare Batterien zu laden.
- Schalten Sie das Gerät aus und entnehmen Sie die Batterien, wenn Sie das Gerät längere Zeit nicht nutzen.
- Erhitzen Sie Batterien nicht und werfen Sie Batterien nicht in offenes Feuer oder ins Wasser.
- Legen Sie Batterien nicht in direktes Sonnenlicht.
- Schützen Sie Batterien vor starker Erwärmung.
- Schließen Sie Batterien nicht kurz.
- Nehmen Sie Batterien niemals auseinander.
- Verwenden Sie keine neuen und gebrauchten Batterien zusammen.
- Beachten Sie beim Einlegen der Batterien die korrekte Polarität (+/-).
- Bevor Sie die Batterien einsetzen, reinigen Sie die Batterien und die Kontakte im Gerät.
- Vermeiden Sie den Kontakt von Batteriesäure mit Haut, Augen und Schleimhäuten.
- Spülen Sie bei Kontakt mit Batteriesäure die betroffenen Stellen sofort mit klarem Wasser und suchen Sie einen Arzt auf.
- Entfernen Sie leere Batterien aus dem Gerät.
- Entfernen Sie die Batterien aus dem Gerät, bevor Sie das Gerät entsorgen.
- Unsachgemäßer Umgang mit Batterien kann Ihre Gesundheit und die Umwelt gefährden. Batterien können giftige und umweltschädliche Schwermetalle enthalten (Cd = Cadmium, Hg = Quecksilber, Pb = Blei). Daher ist eine getrennte Entsorgung und Verwertung von Altbatterien für Umwelt und Gesundheit unumgänglich.



VORSICHT!

Verbrennungen durch heißes Heizkörperventil!

Berührung kann zu Verbrennungen an der Hand führen.

- Lassen Sie den Heizkörper vor der Montage, Demontage oder Fehlerbehebung Ihres Geräts abkühlen.
- Tragen Sie Schutzhandschuhe.



VORSICHT!

Schwere Verletzungsgefahr durch Fehlfunktion!

Fehlfunktionen können zu Verletzungen führen.

- Führen Sie Reparaturen an Ihrem Gerät niemals selbst durch.
- Öffnen Sie Ihr Gerät nicht.
- Schließen Sie die Anschlussklemmen Ihres Geräts nicht kurz.
- Führen Sie keine Modifikationen oder Umbauten an Ihrem Gerät durch.
- Benutzen Sie das Gerät nicht in beschädigtem Zustand.
- Kontaktieren Sie im Fehlerfall den Kundenservice.



WICHTIG!

Sachschaden und Funktionsstörung möglich!

Ihr Gerät kann von Kindern ab 8 Jahren und Personen mit verringerten physischen, sensorischen oder mentalen Fähigkeiten oder Mangel an Erfahrung und Wissen benutzt werden, wenn sie beaufsichtigt oder bezüglich des sicheren Gebrauchs Ihres Geräts unterwiesen wurden und die daraus resultierenden Gefahren verstehen.

- Kinder dürfen nicht mit Ihrem Geräts spielen.
- Die Reinigung und Benutzer-Wartung dürfen nicht von Kindern ohne Beaufsichtigung durchgeführt werden.



WICHTIG!

Sachschaden und Funktionsstörung möglich!

Umwelteinflüsse können die Funktionen Ihres Geräts beeinflussen.

- Halten Sie Ihr Gerät von direkter Sonneneinstrahlung fern.
- Verwenden Sie Ihr Gerät nur in einer trockenen und staubfreien Umgebung.
- Verwenden Sie ausschließlich Originalzubehör.
- Nehmen Sie das Gerät nicht in Betrieb, wenn es beschädigt ist.



WICHTIG!

Sachschaden und Funktionsstörung möglich!

Beschädigte Komponenten und/oder Funktionsstörungen verhindern die ordnungsgemäße Funktion Ihres Geräts.

- Falls Sachschäden und/oder Funktionsstörungen auftreten, kontaktieren Sie den Kundenservice der Eurotronic Technology GmbH.

2 LIEFERUMFANG

Prüfen Sie den Lieferumfang vor Inbetriebnahme Ihres Comet ZW eco auf Vollständigkeit sowie optische und technische Mängel.

- 1× Energiesparregler Comet ZW eco
- 1× Kurzanleitung
- 3× Adapter (Danfoss RA / RAV* / RAVL)
- 1× Schraube für Adapter
- 2× Batterien AA/LR6



WICHTIG!

Sachschaden und Funktionsstörung möglich!

Beschädigte Komponenten und/oder Funktionsstörungen verhindern die ordnungsgemäße Funktion Ihres Geräts.

- ➔ Falls Sachschäden und/oder Funktionsstörungen auftreten, kontaktieren Sie den Kundenservice der EUROtronic Technology GmbH.



INFORMATION

Die folgenden Abbildungen dienen zu Illustrationszwecken und sind nicht zwingend maßstabsgetreu. Die EUROtronic Technology GmbH behält sich vor, das Design oder Abmessungen ohne vorherige Ankündigung zu ändern.

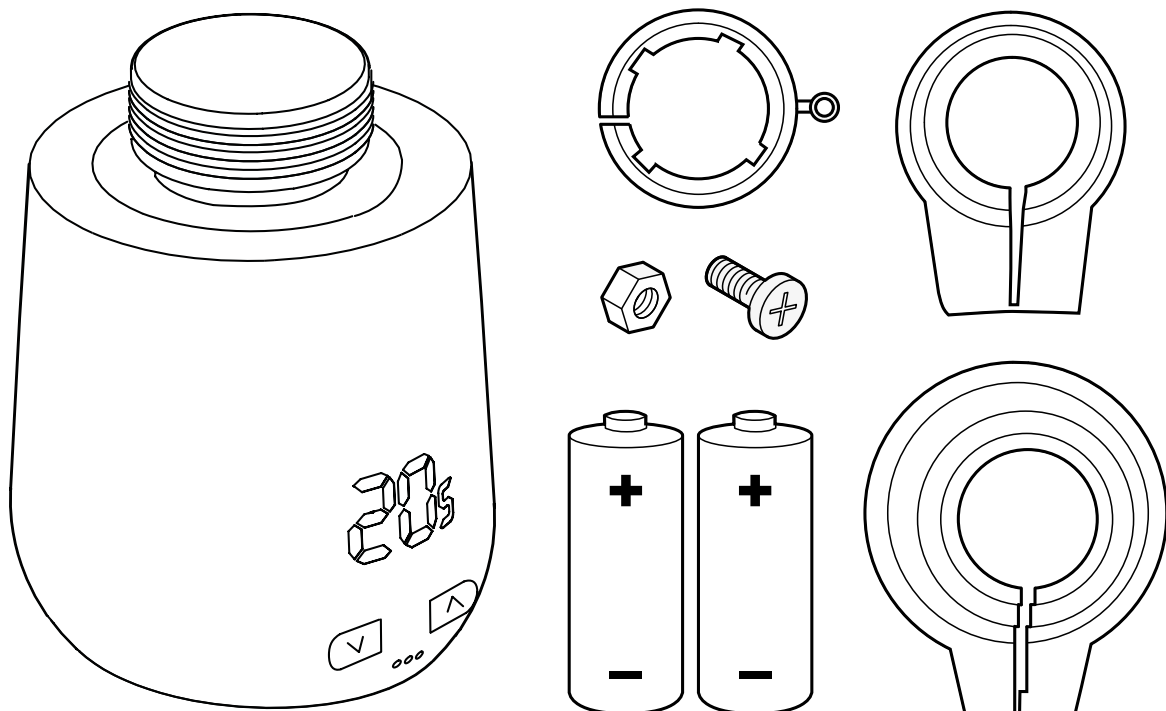

*Bei Verwendung des RAV-Adapters benötigen Sie den RAV Pin zur Verlängerung des Ventilstößels.

3 ÜBERSICHT

Vielen Dank, dass Sie sich für ein Produkt der EUROtronic Technology GmbH entschieden haben. Ihr Comet ZW eco ist ein mit dem Funkstandard WiFi ausgestatteter Energiesparregler für den Heizkörper mit moderner und einfacher Bedienung. Er regelt Ihre Raumtemperatur automatisch nach Ihren Vorgaben und ist konfigurierbar, entweder direkt am Regler oder bequem per Smartphone über Ihr WLAN-Netzwerk. Ihr Comet ZW eco hilft Ihnen, Ihre Heizkosten effektiv zu senken.

Entwicklung und Fertigung sind zu 100 % „Made in Germany“, was höchste Qualität und Technik gewährleistet. Diese Bedienungsanleitung hilft Ihnen, Ihren Comet ZW eco einfach und schnell in Betrieb zu nehmen.

3.1 BESTIMMUNGSGEMÄSSE VERWENDUNG

Ihr Comet ZW eco wird zum Regulieren eines Heizkörperventils in Innenräumen verwendet. Eigenmächtige Veränderungen, Umbauten und Reparaturen sind untersagt. Verwenden Sie keine wiederaufladbaren Batterien.

Jede andere als die hier beschriebene Verwendung ist nicht bestimmungsgemäß und führt zu Garantie- und Haftungsausschluss.



INFORMATION

Die Abbildungen in dieser Anleitung dienen zu Illustrationszwecken und sind nicht zwingend maßstabsgetreu. Produktbezeichnungen und Piktogramme auf Screenshots können vom tatsächlichen Produkt abweichen.



Heizkosten sparen

durch energieeffiziente Steuerung.

WiFi-Verbindung

Steuerung und Konfigurierung Ihres Comet ZW eco über das 2,4 GHz WLAN-Netzwerk.



Einfache Montage

ohne Eingriff in den Heizwasserkreis.

4 BEDIEN- UND ANZEIGEELEMENTE

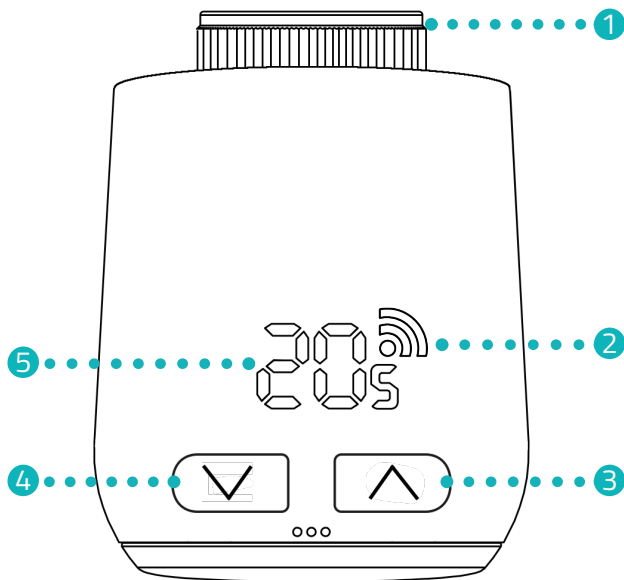
Der folgende Abschnitt beschreibt die Bedien- und Anzeigeelemente Ihres Comet ZW eco.



-  **Symbol leuchtet**
Mit Server verbunden
-  **Symbol blinkt**
Verbindung zum Server wird hergestellt
-  **Symbol aus**
Keine Verbindung zum WLAN-Netzwerk

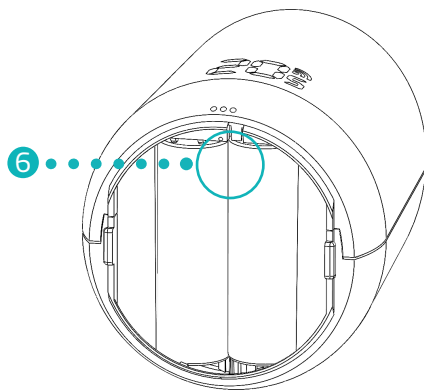

- ① Überwurfmutter
- ② Funksymbol
- ③ Pfeiltaste oben (Temperatur erhöhen)
- ④ Pfeiltaste unten (Temperatur senken)
- ⑤ Anzeige Temperatur
- ⑥ Reset-Taster

5 IN BETRIEB NEHMEN

Der folgende Abschnitt beschreibt das Vorgehen anhand der App **Eurotronic Smart Living 2.0** für das Android Betriebssystem (App-Version: 1.2). Das Vorgehen kann bei dem Betriebssystem iOS abweichen.

Ihr Comet ZW eco ist auch kompatibel mit der Sprachsteuerung von Alexa. Weitere Informationen erhalten Sie im **Alexa Guide** unter: <https://eurotronic.org/service/downloads/alexa/>



INFORMATION

Die folgenden Abbildungen zeigen die App zum Zeitpunkt der Veröffentlichung dieser Bedienungsanleitung. Neuere Versionen der App können optisch und inhaltlich abweichen. Die Abbildungen in dieser Anleitung dienen zu Illustrationszwecken. Produktbezeichnungen und Piktogramme auf Screenshots können vom tatsächlichen Produkt abweichen.

5.1 APP EUROTRONIC SMART LIVING 2.0 INSTALLIEREN

1. Laden Sie sich die App **Eurotronic Smart Living 2.0** von Google Play (Android) oder dem App Store (iOS) herunter.
2. Installieren Sie die App auf Ihrem Smartphone.

Systemvoraussetzungen:

Android ab Version 6.0

iOS ab Version 13



INFORMATION

Während der ersten Einrichtung der App erfolgen Abfragen, ob die App die Berechtigung erhält, auf Funktionen Ihres Smartphones zugreifen zu dürfen. Erlauben Sie den Zugriff, um den vollständigen Funktionsumfang Ihres Comet ZW eco nutzen zu können.

5.2 BENUTZERKONTO ANLEGEN

Um die App zu nutzen, müssen Sie ein Benutzerkonto anlegen:

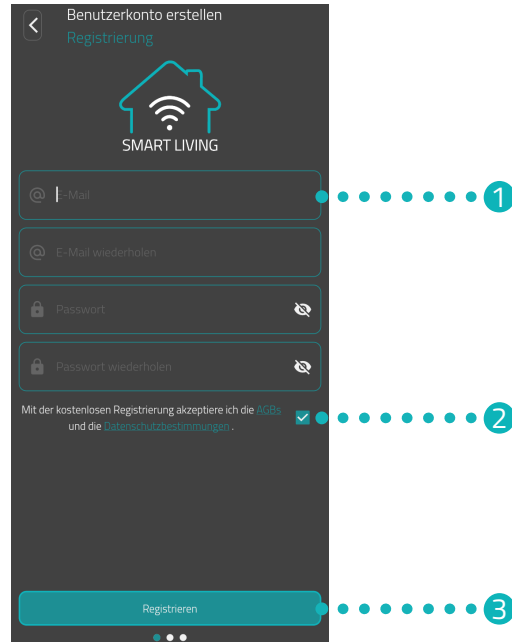

1. Legen Sie ein Benutzerkonto an. Geben Sie Ihre E-Mail-Adresse ein und vergeben Sie ein Passwort. Stellen Sie sicher, dass Ihre E-Mail gültig ist. Die Gültigkeit der E-Mail-Adresse wird nicht geprüft.
2. Setzen Sie den Haken, um die AGBs und Datenschutzrichtlinien zu akzeptieren.
3. Tippen Sie auf die Schaltfläche **Registrieren**.
 - ➔ Sie erhalten einen Aktivierungscode zur Verifizierung Ihres Benutzerkontos per E-Mail. Prüfen Sie auch Ihren Spamordner.

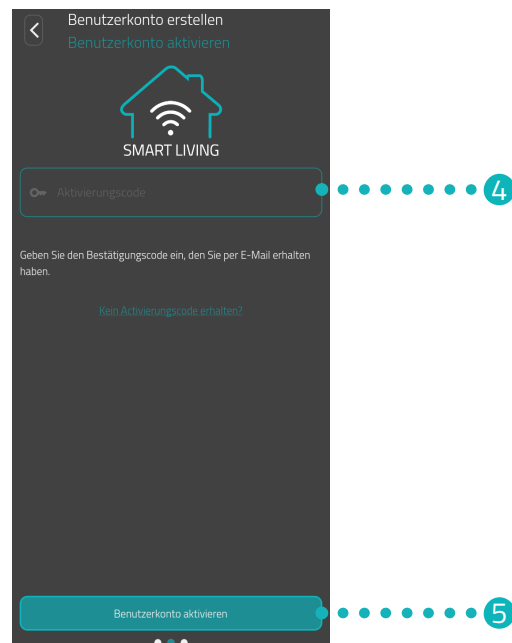

4. Geben Sie den Aktivierungscode in das **Eingabefeld** ein.
5. Tippen Sie auf die Schaltfläche **Benutzerkonto aktivieren**.
 - ➔ Sie haben Ihr Benutzerkonto erfolgreich angelegt.

5.3 NEUES GERÄT HINZUFÜGEN



1. Tippen Sie auf die Schaltfläche +, um ein neues Gerät hinzuzufügen.
2. Folgen Sie im Anschluss den angezeigten Schritten des Einrichtungsassistenten zur Erstinbetriebnahme Ihres Comet ZW eco.
 - ➔ Sie haben Ihren Comet ZW eco erfolgreich hinzugefügt.

5.4 NETZWERK WÄHLEN

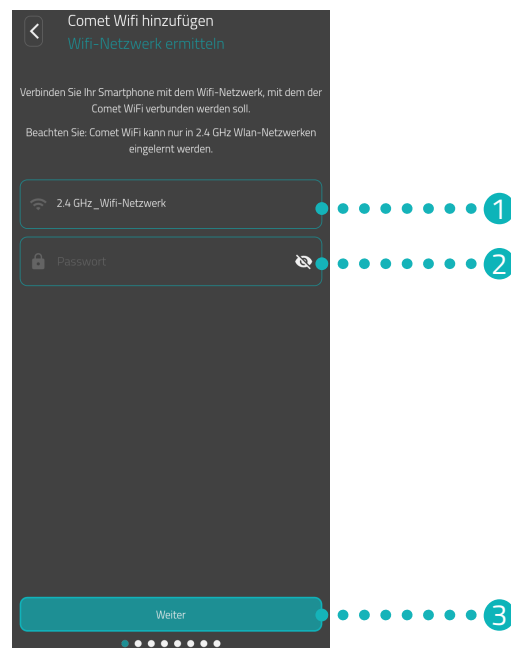

1. Es wird automatisch das WLAN-Netzwerk angezeigt, mit welchem Ihr Smartphone verbunden ist. Sie können Ihren Comet ZW eco bei Bedarf in ein anderes WLAN-Netzwerk einbinden.



INFORMATION

Damit Ihr WLAN im Feld **Mein WLAN Netzwerk** angezeigt wird, müssen folgende Voraussetzungen erfüllt sein:

- Ihr WLAN muss im 2,4 GHz-Frequenzbereich senden. Unterstützt Ihr Router nur den 5 GHz-Frequenzbereich, ist der Betrieb Ihres Comet ZW eco nicht möglich. Weitere Informationen erhalten Sie in der Bedienungsanleitung Ihres Routers.
- Die Standorterkennung (GPS) Ihres Smartphones muss aktiviert sein.
- Die App **Eurotronic Smart Living 2.0** benötigt die Berechtigung, auf Ihren Standort (GPS) zuzugreifen. Passen Sie diese Einstellung bei Bedarf in Ihrem Smartphone an. Weitere Informationen erhalten Sie in der Bedienungsanleitung Ihres Smartphones.

2. Geben Sie das Passwort Ihres WLANs in das Eingabefeld ein. Achten Sie auf die richtige Schreibweise Ihres Passworts. Die App prüft das Passwort Ihres WLANs nicht. Bei Falscheingabe des Passworts wird der Einrichtungsprozess trotzdem fortgesetzt, doch die Verbindung zu Ihrem Comet ZW eco kann nicht hergestellt werden.
3. Tippen Sie auf die Schaltfläche **Weiter**.
➔ Sie haben Ihren Comet ZW eco erfolgreich mit Ihrem WLAN-Netzwerk verbunden.

5.5 BATTERIEN EINLEGEN

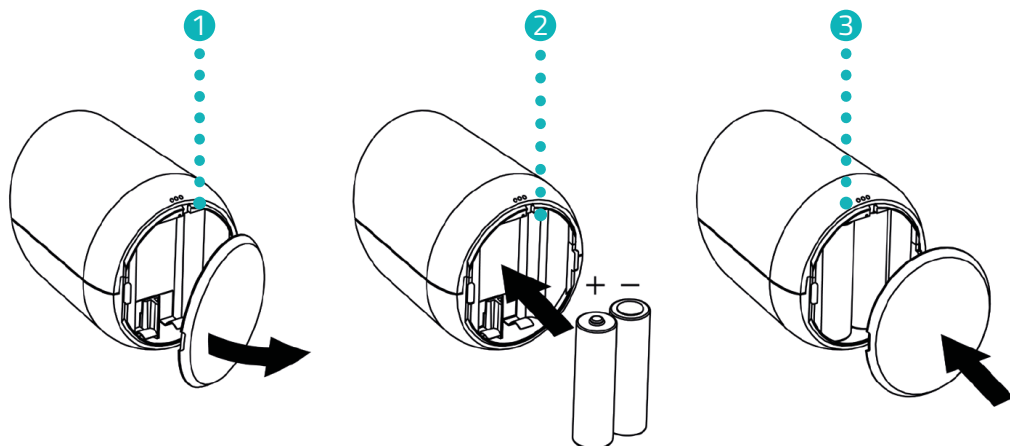
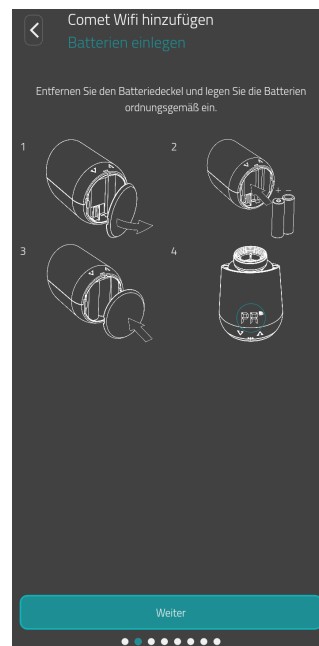

1. Öffnen Sie die Batteriefachabdeckung.
2. Legen Sie die mitgelieferten Batterien wie abgebildet ein.
Achten Sie auf die richtige Polarität und verwenden Sie keine Akkus!
3. Schließen Sie die Batteriefachabdeckung. Die Batteriefachabdeckung rastet hörbar ein.
→ Sie haben die Batterien erfolgreich eingelegt.

5.6 COMET ZW ECO ANLERNEN



Auf dem Display Ihres Comet ZW eco wird **PA** angezeigt und das Funksymbol blinkt. Ihr Comet ZW eco ist bereit, sich mit ihrem WLAN-Netzwerk zu verbinden.

1. Tippen Sie auf die Schaltfläche **Weiter**.

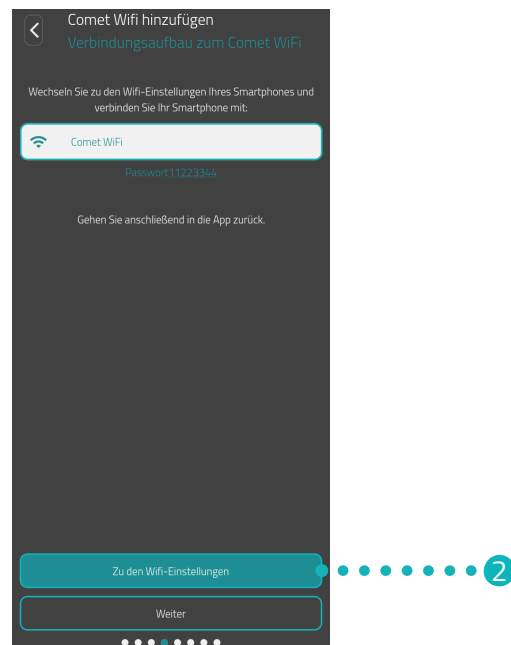

2. Tippen Sie auf die Schaltfläche **Zu den WiFi-Einstellungen**, um zu den WLAN-Einstellungen Ihres Smartphones zu wechseln.

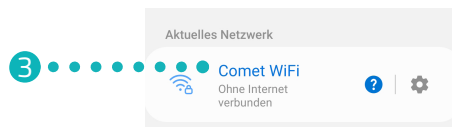

3. Wählen Sie in den WLAN-Einstellungen Ihres Smartphones Ihren Comet ZW eco aus. Je nach Software-Version wird Ihr Comet ZW eco in den WLAN-Einstellungen mit der Bezeichnung „Comet WiFi“ oder „Eurotronic“ angezeigt.
4. Wenn Sie dazu aufgefordert werden, geben Sie das in der App angezeigte Passwort (von Werk 11223344) in das Eingabefeld ein, um sich mit Ihrem Comet ZW eco zu verbinden.
 - ➔ Auf dem Display Ihres Comet ZW eco wird eine Ladeanimation angezeigt.
 - ➔ Ihr Comet ZW eco wird mit Ihrem WLAN und der App verbunden. Der Vorgang kann einen Augenblick dauern.



INFORMATION

Während der Einrichtung sind Sie kurzfristig mit dem WLAN-Netzwerk Ihres Comet ZW eco verbunden und eine Meldung kann angezeigt werden, die Sie darauf hinweist, dass Sie nicht mit dem Internet verbunden sind. Bestätigen Sie diese Meldung, um mit Ihrem Comet ZW eco verbunden zu bleiben und fahren Sie mit der Einrichtung fort.

5. Wechseln Sie zurück in die App **Eurotronic Smart Living 2.0**.

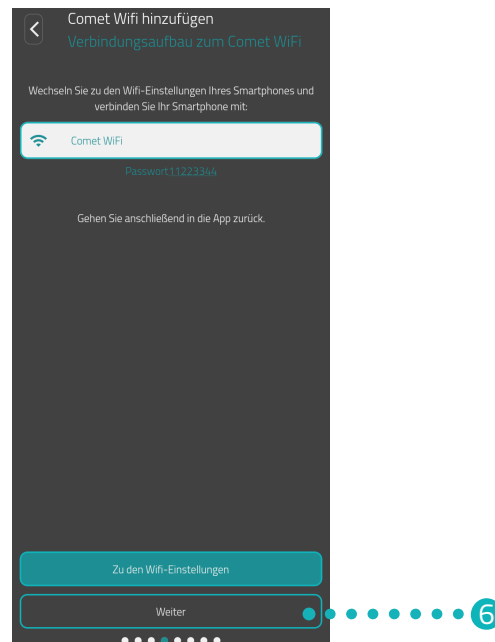

6. Tippen Sie auf die Schaltfläche **Weiter**.



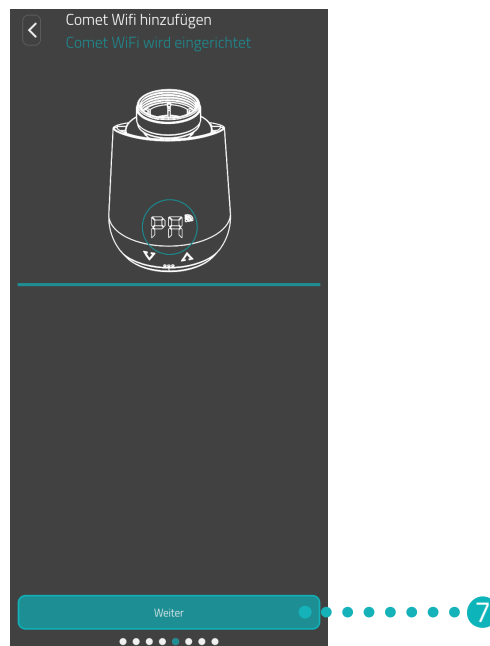

INFORMATION

Sollten Sie ein Comet ZW eco mit älterer Softwareversion verwenden, wird nach der Einrichtung automatisch ein Softwareupdate durchgeführt.

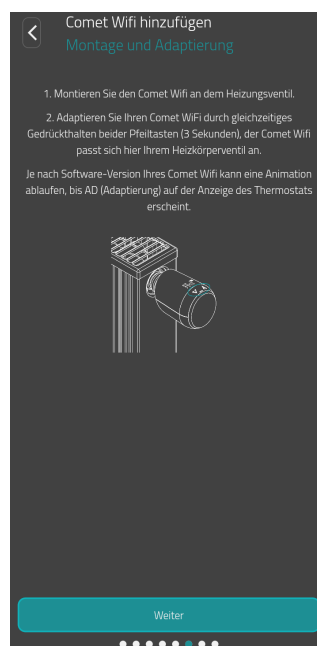

7. Tippen Sie auf die Schaltfläche **Weiter**.



8. Montieren Sie Ihren Comet ZW eco jetzt an Ihrem Heizkörper (siehe  Abschnitt **5.7 Am Heizkörper montieren auf Seite 19**) und tippen Sie auf die Schaltfläche **Weiter**.



INFORMATION

Sollte die Einrichtung nicht abgeschlossen werden, stellen Sie die folgenden Punkte sicher:

- Deaktivieren Sie vorübergehend die mobilen Daten Ihres Smartphones.
- Aktivieren Sie die Standorterkennung (GPS) Ihres Smartphones und erlauben Sie der App den Zugriff.

5.7 AM HEIZKÖRPER MONTIEREN

Wenn die App es anzeigt, montieren Sie Ihren Comet ZW eco am gewünschten Heizkörper.

Die Montage des Comet ZW eco ist auf allen bekannten Ventilunterteilen möglich (siehe Adapterliste unter www.eurotronic.org/service/faq).



VORSICHT!

Verbrennungen durch heißes Heizkörperventil!

Berührung kann zu Verbrennungen an der Hand führen.

- Lassen Sie den Heizkörper vor der Montage, Demontage oder Fehlerbehebung Ihres Geräts abkühlen!
- Tragen Sie Schutzhandschuhe.

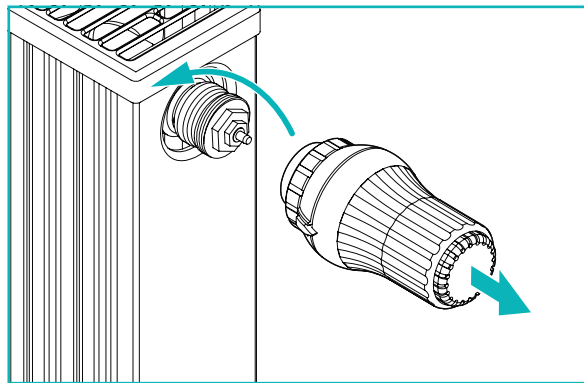

1. Drehen Sie den aktuellen Thermostatkopf komplett auf. Lösen Sie die Befestigung und ziehen Sie den Thermostatkopf vom Heizkörper ab.

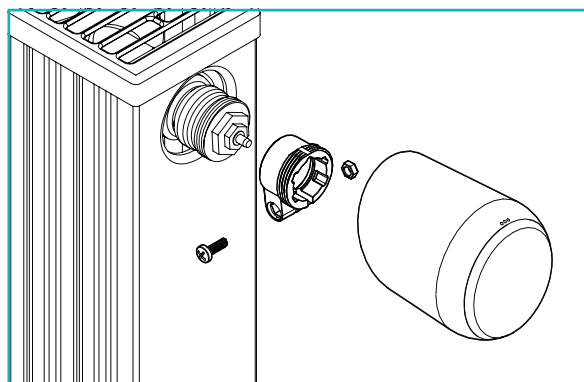

2. Optional: Wählen Sie einen passenden Adapter aus dem Lieferumfang. Weitere Informationen zu den Adaptern erhalten Sie im  Abschnitt **5.8 Übersicht der Adapter auf Seite 21**.

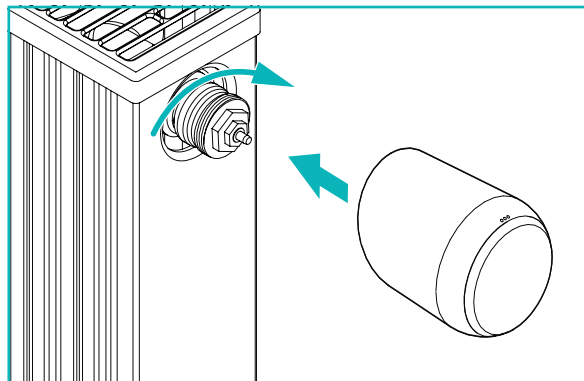

3. Stecken Sie Ihren Comet ZW eco auf den Heizkörper und drehen Sie die Überwurfmutter im Uhrzeigersinn.
 - Sie haben Ihren Comet ZW eco erfolgreich montiert.
 - Im Anschluss an die Montage starten Sie die Adaptierung, siehe  Abschnitt **5.9 Comet ZW eco adaptieren auf Seite 23**.



INFORMATION

Beachten Sie bei einer späteren Montage/Demontage, dass sich Ihr Comet ZW eco im Adaptierungsmodus befinden muss. Dazu öffnen Sie die Batteriefachabdeckung und entnehmen Sie die Batterien. Setzen Sie die Batterien nach ca. 10 Sek. wieder ein und schließen Sie die Batteriefachabdeckung. Ihr Comet ZW eco startet neu und befindet sich im Adaptierungsmodus. Im Display wird **Ad** angezeigt.

5.8 ÜBERSICHT DER ADAPTER

Die folgende Übersicht enthält Informationen zu den Ventilen und den benötigten Adaptern. Im Lieferumfang Ihres Comet ZW eco sind die Adapter für Danfoss RAV, Danfoss RA und Danfoss RAVL enthalten. Bei der Verwendung des Adapters Danfoss RAV muss der RAV Pin auf den Ventilstößel gesteckt werden.

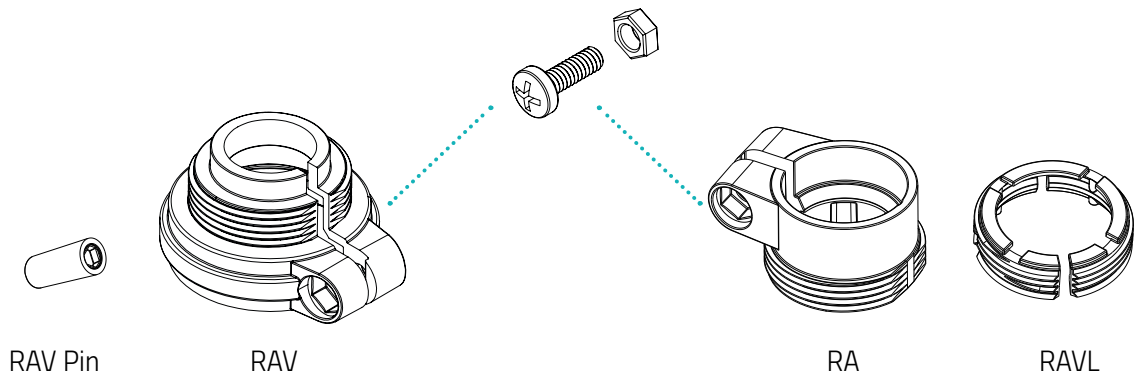

Ventil	Gewindemaß	Adapter
Heimeier	M30 x 1,5 mm	Nicht benötigt
Junkers Landys+Gyr	M30 x 1,5 mm	Nicht benötigt
MNG	M30 x 1,5 mm	Nicht benötigt
Honeywell	M30 x 1,5 mm	Nicht benötigt
Braukmann	M30 x 1,5 mm	Nicht benötigt
Herz	M28 x 1,5 mm	Benötigt, nicht im Lieferumfang
Comap	M28 x 1,5 mm	Benötigt, nicht im Lieferumfang
Vaillant	30,5 mm	Benötigt, nicht im Lieferumfang
Oventrop	M30 x 1,0 mm	Benötigt, nicht im Lieferumfang
Meges	M38 x 1,5 mm	Benötigt, nicht im Lieferumfang
Ondal	M38 x 1,5 mm	Benötigt, nicht im Lieferumfang
Giacomini	22,6 mm	Benötigt, nicht im Lieferumfang
Rosswainer	M33 x 2,0 mm	Benötigt, nicht im Lieferumfang
Markaryd	M28 x 1,0 mm	Benötigt, nicht im Lieferumfang
Ista	M32 x 1,0 mm	Benötigt, nicht im Lieferumfang
Vama	M28 x 1,0 mm	Benötigt, nicht im Lieferumfang
Pettinaroli	M28 x 1,5 mm	Benötigt, nicht im Lieferumfang
T+A	M28 x 1,5 mm	Benötigt, nicht im Lieferumfang
Gampper 1/2/6	M20	Benötigt, nicht im Lieferumfang
Danfoss RA/RAV/RAVL	25,5/30,5/30 mm	Im Lieferumfang enthalten



INFORMATION

Entfernen Sie die Verbindungsstücke der Kunststoff-Adapter restlos (siehe Abbildung), bevor Sie einen der beiliegenden Adapter verwenden! Verwenden Sie bei Danfoss RAV und Danfoss RA die beiliegende Schraube und Mutter.

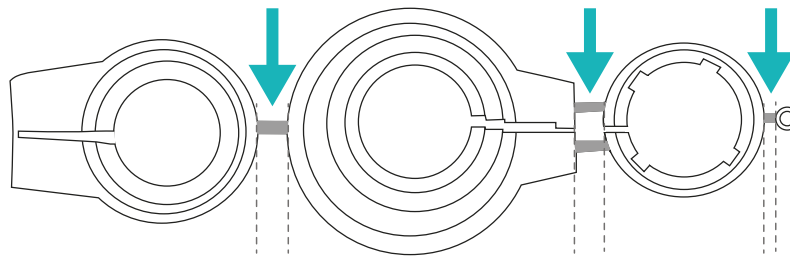

VORSICHT!

Klemmgefahr zwischen den Adapterhälften!

Unachtsamkeit bei der Verwendung von Adaptern kann zu Verletzungen führen.

- Achten Sie bei der Montage darauf, sich nicht die Finger zwischen den Adapterhälften einzuklemmen!



VORSICHT!

Schnittgefahr!

Die mitgelieferten Adapter und die Stößelverlängerung sind durch Kunststoffstege miteinander verbunden. Bruchstellen können scharfkantig sein.

- Achten Sie bei der Montage darauf, sich nicht die Finger zu schneiden!

Weitere kostenpflichtige Metalladapter können Sie bei unseren Partnern erwerben. Eine Übersicht der Metalladapter und entsprechende Bestellmöglichkeiten finden Sie unter dem folgenden Link:
<https://eurotronic.org/produkte/zubehoer/metalladapter/>

5.9 COMET ZW ECO ADAPTIEREN

Nach erfolgreicher Montage, kann Ihr Comet ZW eco mit dem Adaptieren beginnen. Voraussetzung ist, dass im Display Ihres Comet ZW eco **Ad** angezeigt wird.

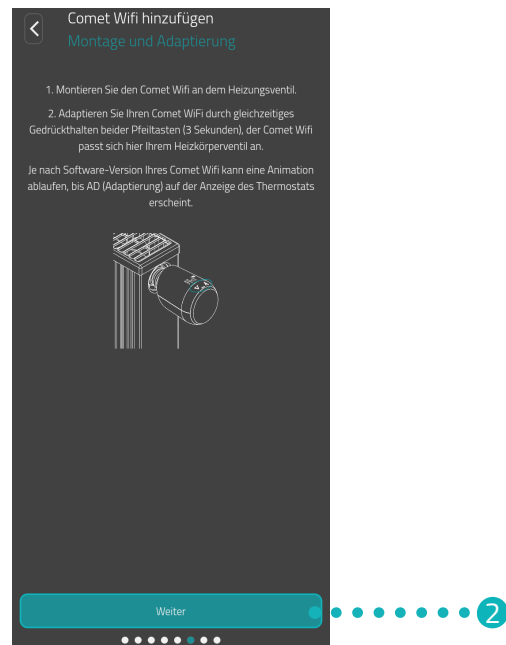

1. Halten Sie zum Start der Adaptierung die **Pfeiltaste oben** und die **Pfeiltaste unten** an Ihrem Comet ZW eco gleichzeitig für ca. 3 Sekunden gedrückt.
 - ➔ Beim Adaptieren passt sich Ihr Comet ZW eco dem Hub Ihres Ventilunterteiles an. Hierzu wird das Ventil mehrfach geöffnet und geschlossen, um die jeweiligen Endpunkte zu erkennen. Dieser Vorgang kann einen Augenblick dauern. Nach erfolgreicher Adaptierung wechselt Ihr Comet ZW eco in den Normalbetrieb.
2. Tippen Sie in der App auf die Schaltfläche **Weiter**.

Tritt ein Problem mit Ihrem Comet ZW eco auf, ist eine erneute Adaptierung erforderlich. Führen Sie dazu die folgenden Schritte durch:

1. Öffnen Sie die Batteriefachabdeckung.
2. Drücken Sie auf den **Reset-Taster**.
 - ➔ Im Display läuft ein Timer bis **10**. Anschließend wird **PA** angezeigt und das WLAN-Symbol blinkt.
3. Alternativ entnehmen Sie die Batterien und warten für 10 Sekunden. Legen Sie die Batterien anschließend wieder ein.
4. Schließen Sie die Batteriefachabdeckung.
 - ➔ Ihr Comet ZW eco startet neu und befindet sich anschließend im Adaptierungsmodus. Im Display wird **Ad** angezeigt.



INFORMATION

Nach jedem Batteriewechsel muss Ihr Comet ZW eco neu adaptiert werden.

5.10 COMET ZW ECO BENENNEN UND ZUWEISEN

Nach erfolgreicher Montage und dem Adaptieren können Sie Ihrem Comet ZW eco in der App einen Namen geben und Ihren Comet ZW eco einem Raum zuweisen.

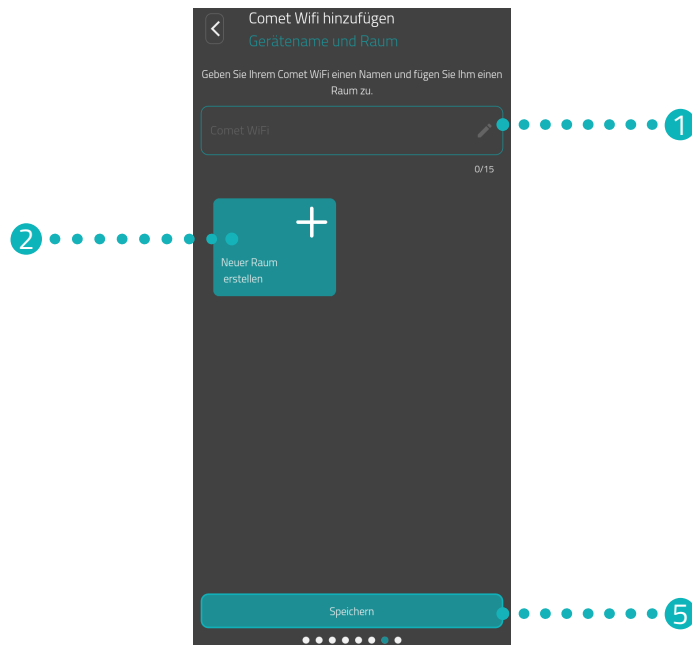

1. Geben Sie im Eingabefeld eine Bezeichnung für Ihren Comet ZW eco ein.
2. Tippen Sie auf die Schaltfläche **Neuer Raum erstellen**, um einen Raum anzulegen und Ihren Comet ZW eco diesem Raum zuzuweisen.



INFORMATION

Bei der Verwendung von mehreren Comet ZW eco, können Sie die Geräte auch bereits vorhandenen Räumen zuweisen. Es muss nicht für jeden Comet ZW eco ein eigener Raum angelegt werden.

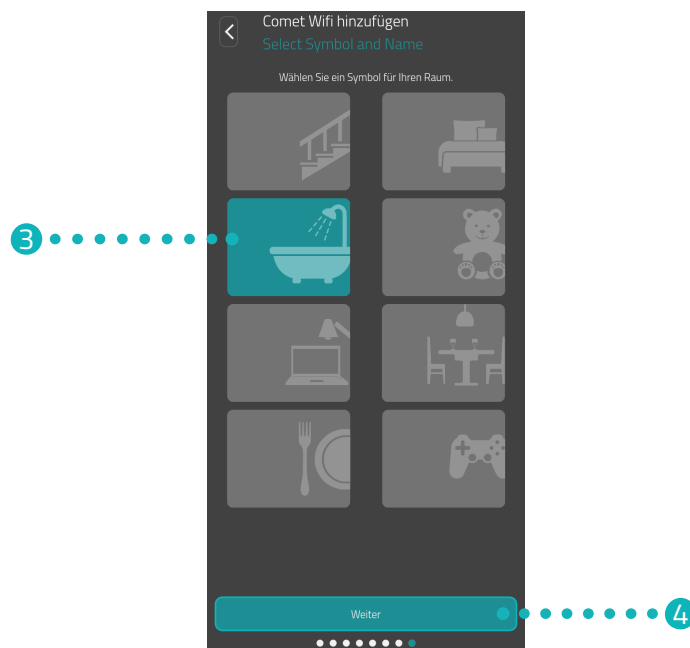

3. Wählen Sie ein Symbol und eine Bezeichnung für den Raum aus.
4. Tippen Sie auf die Schaltfläche **Weiter**.
5. Tippen Sie auf die Schaltfläche **Speichern**.
 - Sie haben Ihren Comet ZW eco erfolgreich benannt und einem Raum zugewiesen.
 - Ihr Comet ZW eco ist jetzt vollständig eingerichtet und betriebsbereit.



INFORMATION

Treten beim Speichervorgang Probleme auf, ist Ihr Smartphone vielleicht nicht mit dem korrekten WLAN verbunden. Stellen Sie in den WLAN-Einstellungen sicher, dass Ihr Smartphone mit dem korrekten WLAN (2,4 GHz) verbunden ist. Wiederholen Sie im Anschluss den Speichervorgang.

6 COMET ZW ECO DEMONTIEREN

Voraussetzung für die Demontage Ihres Comet ZW eco ist, dass sich Ihr Comet ZW eco im Adaptierungsmodus befindet, siehe  Abschnitt **5.9 Comet ZW eco adaptieren auf Seite 23**.

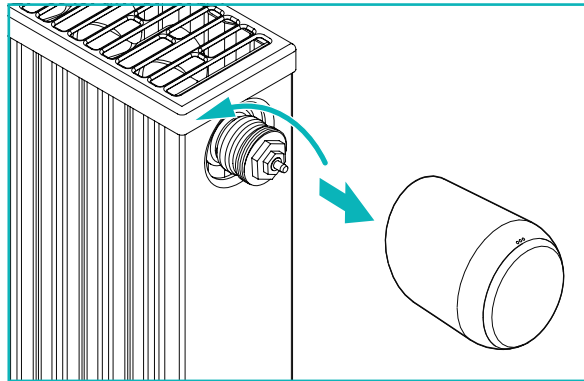

VORSICHT!

Verbrennungen durch heißes Heizkörperventil!

Berührung kann zu Verbrennungen an der Hand führen.

- ➔ Lassen Sie den Heizkörper vor der Montage, Demontage oder Fehlerbehebung Ihres Geräts abkühlen!
- ➔ Tragen Sie Schutzhandschuhe.

1. Drehen Sie die Überwurfmutter gegen den Uhrzeigersinn auf.
2. Ziehen Sie Ihren Comet ZW eco vom Ventil ab (siehe Abbildung).
 - ➔ Sie haben Ihren Comet ZW eco demontiert.

7 APP EINSTELLEN

Nach erfolgreicher Montage und Inbetriebnahme Ihres Comet ZW eco können Sie weitere Einstellungen in der App **Eurotronic Smart Living 2.0** vornehmen.

Vom Startbildschirm (Mein Zuhause) aus haben Sie Zugriff auf die Menüleiste und alle eingerichteten Räume.

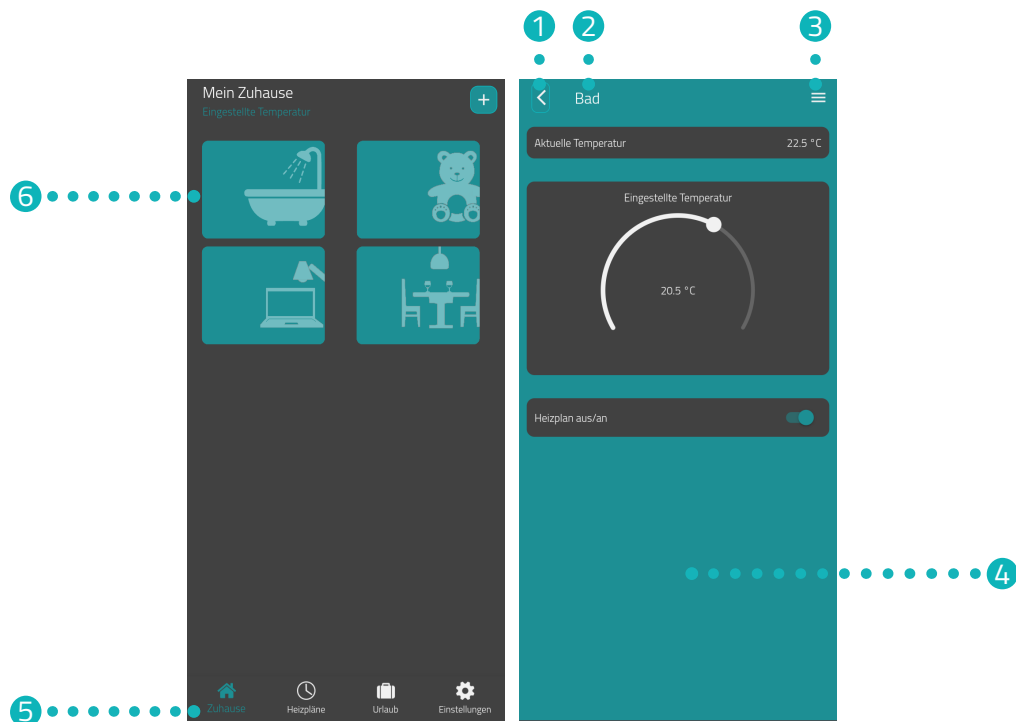

- | | |
|---------------------|--|
| ① Zurück-Taste | ④ Aktuelle Anzeige (z. B. Raum, Gerät etc) |
| ② Ausgewählter Raum | ⑤ Menüleiste |
| ③ Raumenü | ⑥ Auswahl der Räume |

Über die Auswahl der Räume haben Sie Zugriff auf die zugehörigen Comet ZW eco Geräte.

In der Menüleiste stehen die folgenden Funktionen zur Verfügung:

- Startbildschirm (Mein Zuhause)
- Heizpläne, siehe Abschnitt **7.3 Heizpläne auf Seite 31**
- Urlaub, siehe Abschnitt **7.4 Urlaub auf Seite 35**
- Einstellungen, siehe Abschnitt **7.5 Kundenservice auf Seite 39**

7.1 TEMPERATUR IN EINEM RAUM EINSTELLEN

Sie können die Temperatur für jeden Raum individuell festlegen. Nach Auswahl eines Raums stellen Sie die gewünschte Temperatur für den Raum oder den Heizkörper ein.

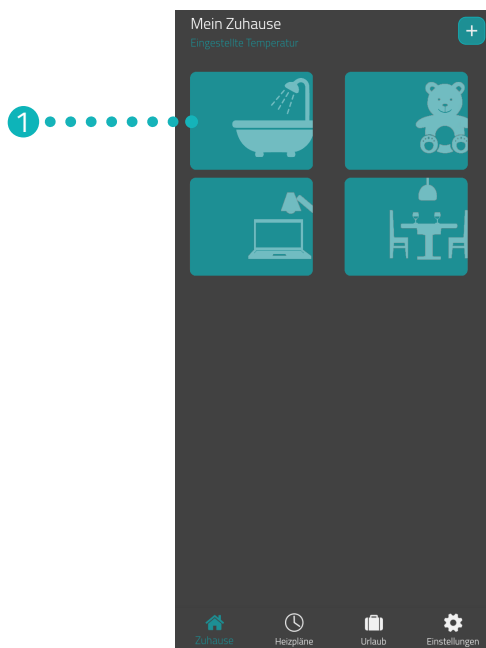

1. Tippen Sie auf den gewünschten Raum (z. B. Bad).
→ Die aktuelle Raumtemperatur und die eingestellte Temperatur werden angezeigt.

2. Nehmen Sie weitere Einstellungen vor:



- 1 Über das Menü werden alle Comet ZW eco angezeigt die dem aktuellen Raum zugeordnet sind. Sie können weitere Einstellungen für den ausgewählten Comet ZW eco vornehmen, siehe  Abschnitt **7.2 Geräteeinstellungen auf Seite 30**.
- 2 Im Bereich **Aktuelle Temperatur** wird die aktuelle Temperatur im Raum angezeigt.
- 3 Passen Sie die Temperatur mit dem Stellrad im Bereich **Soll-Temperatur** individuell an. Die festgelegte Temperatur wird auf Ihren Comet ZW eco übertragen, sobald Sie sich im gleichen WLAN befinden.
- 4 **Heizplan aus:**
Der gespeicherte Heizplan ist nicht aktiv.
Heizplan an:
Der gespeicherte Heizplan ist aktiv. Sie können trotzdem Änderungen an der Temperatur vornehmen. Die manuell eingestellte Temperatur wird bis zum nächsten Schaltpunkt beibehalten. Anschließend wechselt Ihr Comet ZW eco auf das eingestellte Heizprogramm.

7.2 GERÄTEEINSTELLUNGEN

Im Menü eines Raumes (siehe  Abschnitt **7.1 Temperatur in einem Raum einstellen auf Seite 28.**) haben Sie Zugriff auf alle dem Raum zugeordneten Comet ZW eco. Sie haben Zugriff auf weitere Einstellungen und Informationen zu dem ausgewählten Comet ZW eco:

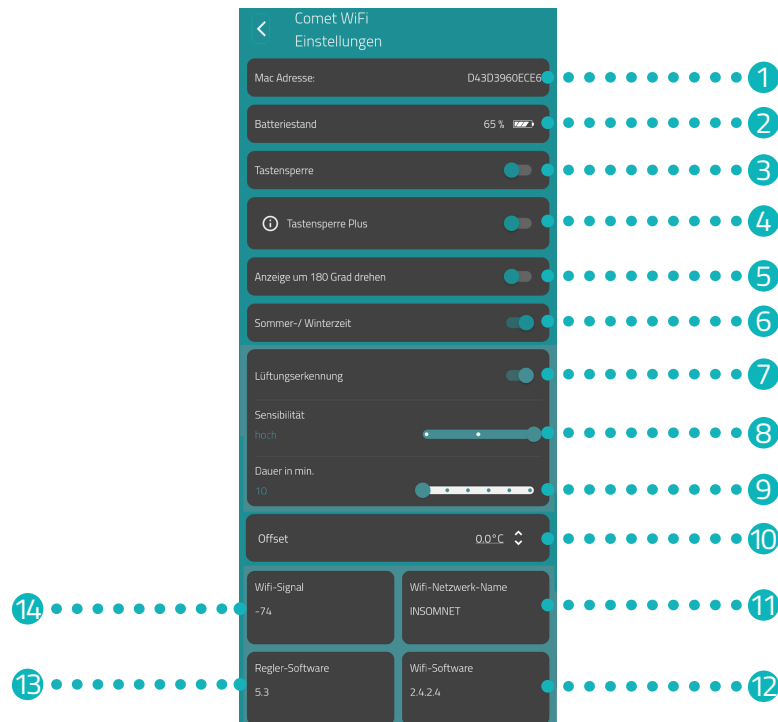

- | | |
|--|---|
| 1 Mac-Adresse. | 8 Sensibilität der Lüftungserkennung |
| 2 Aktuelle Batteriestand | 9 Dauer für die das Heizungsventil bei aktiver Lüftungserkennung geschlossen wird |
| 3 Tastensperre aktivieren/deaktivieren | 10 Temperaturanpassung durchführen |
| 4 Tastensperre Plus aktivieren/deaktivieren | 11 Aktuell verbundenes WLAN-Netzwerk |
| 5 Displayanzeige um 180° drehen | 12 Version der aktuellen WiFi-Software |
| 6 Sommer-/Winterzeit wird automatisch umgestellt (ab Werk aktiviert) | 13 Version der aktuellen Regler-Software |
| 7 Lüftungserkennung aktivieren/deaktivieren | 14 Signalstärke des verbundenen WLAN |



INFORMATION

Nicht alle dargestellten Funktionen sind standardmäßig aktiviert. Für weitere Informationen zu den oben aufgeführten Funktionen, siehe  Abschnitt **8.2 Weitere Funktionen auf Seite 42.**

7.3 HEIZPLÄNE

Im Menü **Heizpläne** stellen Sie Heizblöcke mit Heizzeiten für verschiedene Tage ein. Sie können die Temperatur zu jeder Heizzeit individuell einstellen.

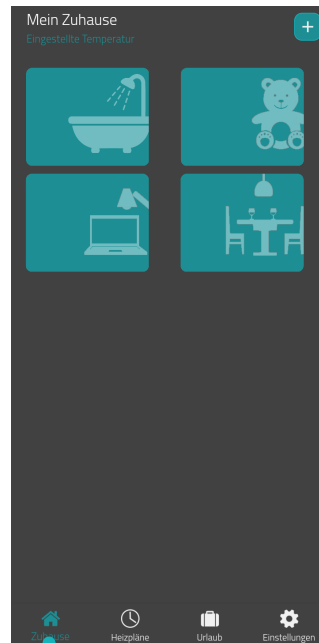

1. Tippen Sie auf die Schaltfläche **Heizpläne**.
→ Die Übersicht der Heizpläne wird angezeigt.



2. Tippen Sie auf die Schaltfläche **+**, um einen neuen Heizplan zu erstellen.
→ Die Übersicht der vorhandenen Räume wird angezeigt.

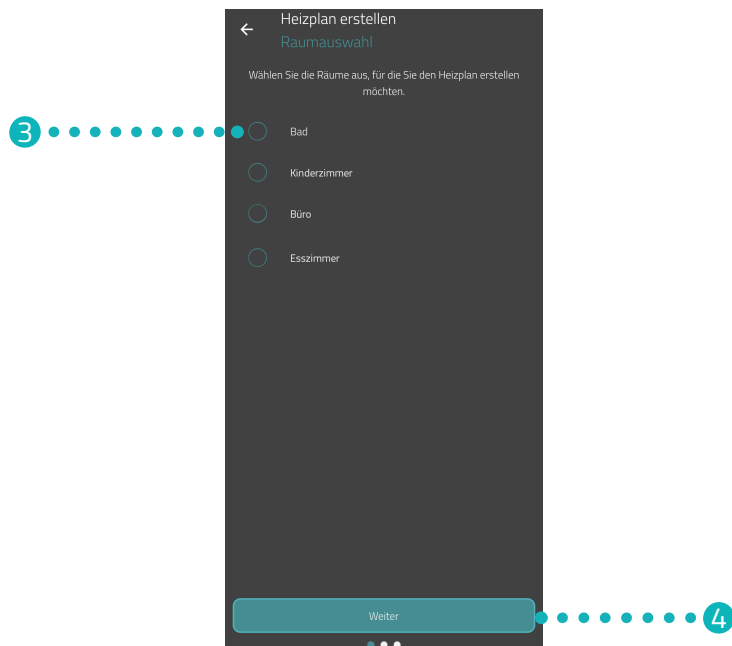

3. Tippen Sie auf einen oder mehrere Räume, für die der Heizplan gültig sein soll.
4. Tippen Sie auf die Schaltfläche **Weiter**.

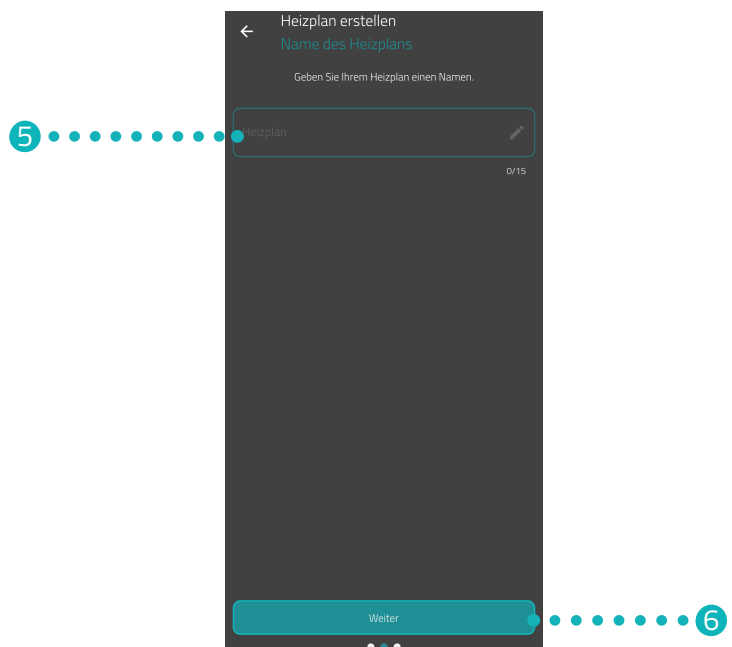

5. Geben Sie im Eingabefeld eine Bezeichnung für den Heizplan ein.
6. Tippen Sie auf die Schaltfläche **Weiter**.

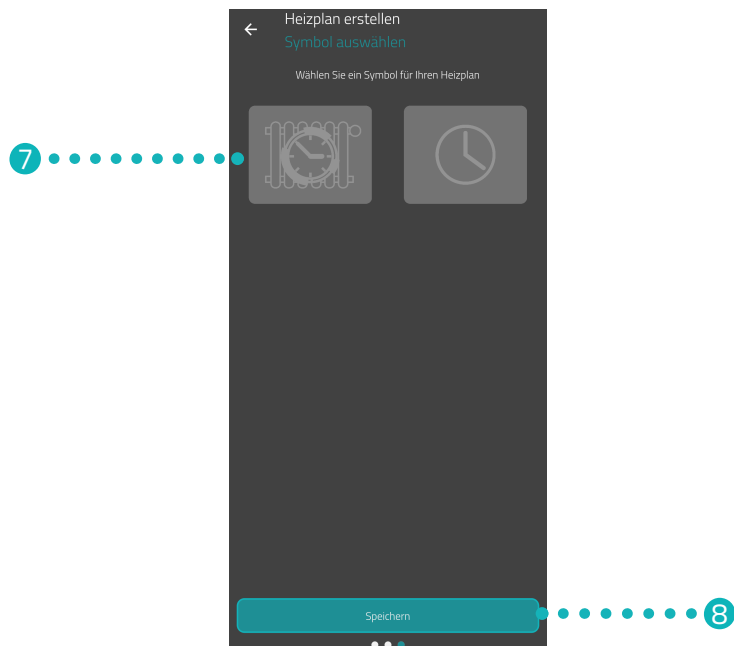

7. Wählen Sie ein Symbol für den Heizplan aus.
8. Tippen Sie auf die Schaltfläche **Speichern**.
→ Sie haben den Heizplan erfolgreich erstellt.



9. Tippen Sie auf den **Heizplan**, um die Heizzeiten einzustellen:

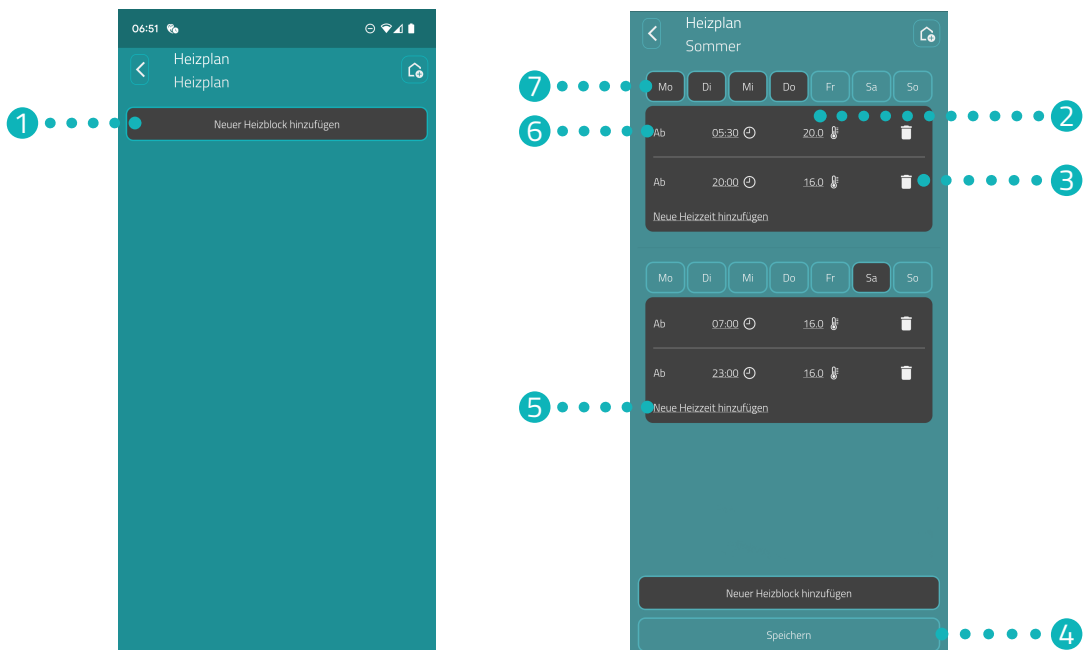

- 1 Fügen Sie einen neuen Heizblock hinzu.
- 2 Stellen Sie die Solltemperatur für den ausgewählten Schaltpunkt ein.
- 3 Löschen Sie die ausgewählte Heizzeit.
- 4 Speichern Sie die Einstellungen.
- 5 Fügen Sie eine neue Heizzeit für den Heizblock hinzu.
- 6 Stellen Sie die Startzeit der ausgewählten Heizzeit ein.
- 7 Wählen Sie den Zeitraum des aktuellen Heizblocks aus.



INFORMATION

Beachten Sie, dass die Einstellungen erst durch Tippen auf die Schaltfläche **Speichern** auf die entsprechenden Comet ZW eco übertragen und somit aktiv werden.

7.4 URLAUB

Im Menü **Urlaub** stellen Sie einen Urlaubsplan für einen Abwesenheitszeitraum ein. Sie können die Temperatur zu jedem Schaltpunkt individuell einstellen.

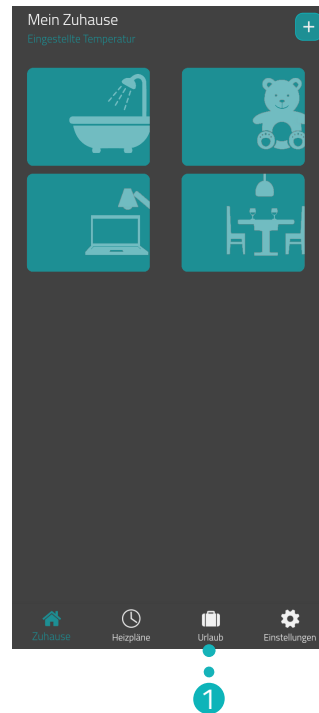

1. Tippen Sie auf die Schaltfläche **Urlaub**.
2. Tippen Sie auf die Schaltfläche **+**, um einen neuen Urlaubsplan zu erstellen.
→ Die Übersicht der vorhandenen Räume wird angezeigt.

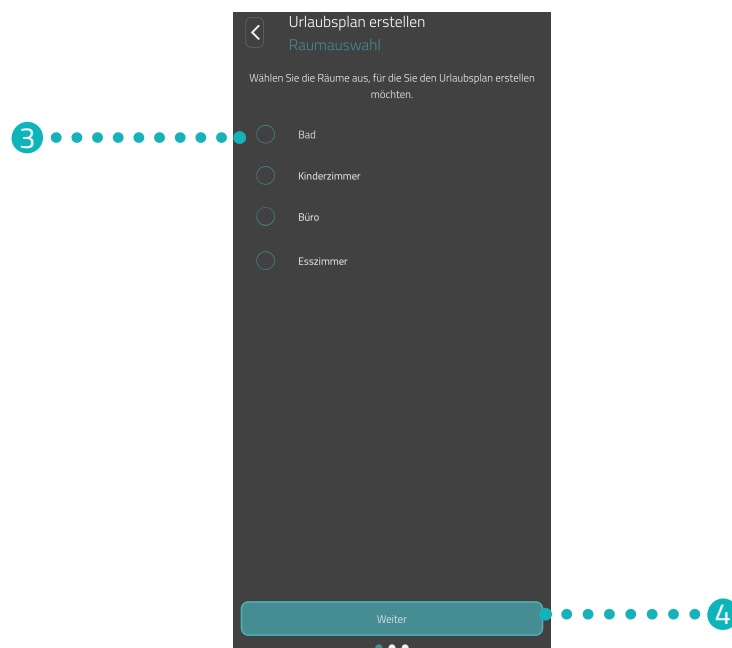

3. Tippen Sie auf einen oder mehrere Räume, für die der Urlaubsplan gültig sein soll.
4. Tippen Sie auf die Schaltfläche **Weiter**.

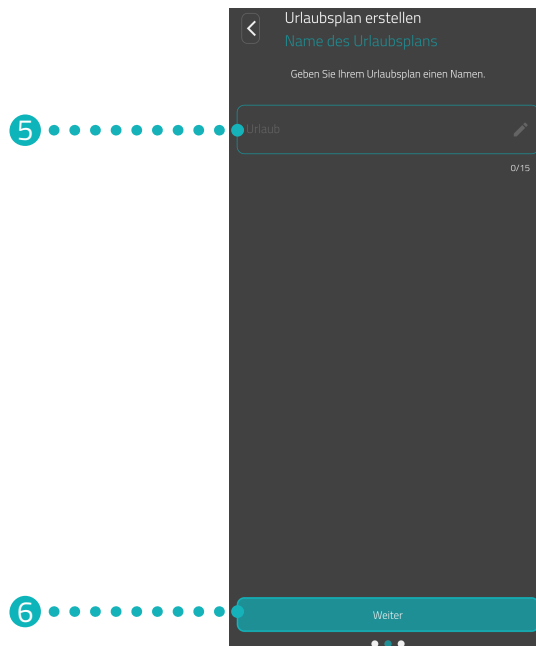

5. Geben Sie im Eingabefeld eine Bezeichnung für den Urlaubsplan ein.
6. Tippen Sie auf die Schaltfläche **Weiter**.

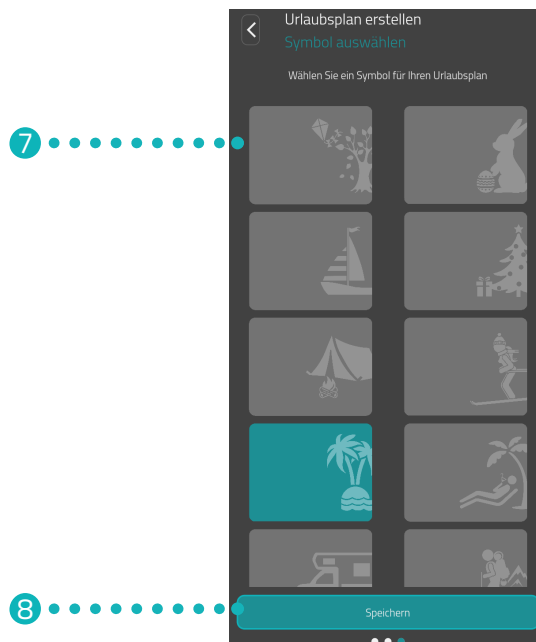

7. Wählen Sie ein Symbol für den Urlaubsplan aus.
8. Tippen Sie auf die Schaltfläche **Speichern**.
→ Sie haben den Heizplan für einen Abwesenheitszeitraum erstellt.

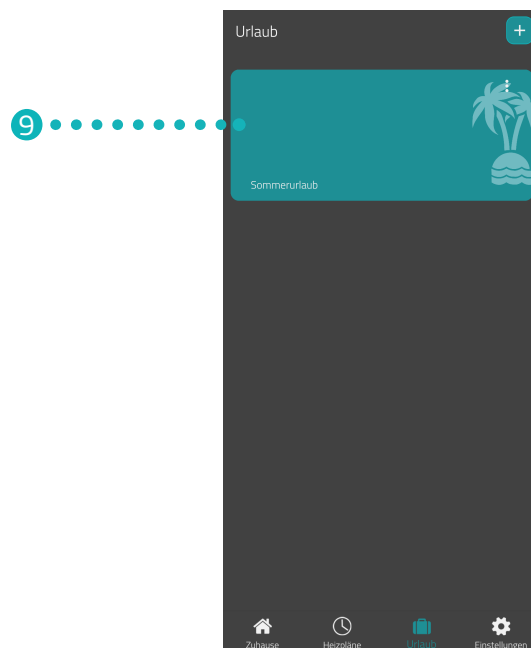

9. Tippen Sie auf den **Urlaub**, um die Heizzeiten einzustellen:

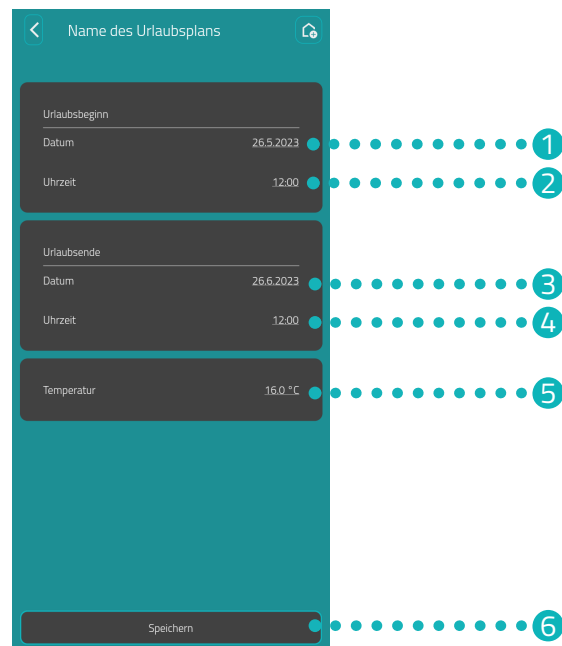

- 1 Legen Sie das **Datum** für den Beginn des Abwesenheitszeitraums fest.
- 2 Legen Sie die **Uhrzeit** für den Beginn des Abwesenheitszeitraums fest.
- 3 Legen Sie das **Datum** für das Ende des Abwesenheitszeitraums fest.
- 4 Legen Sie die **Uhrzeit** für das Ende des Abwesenheitszeitraums fest.
- 5 Stellen Sie die **Temperatur** für den Abwesenheitszeitraum ein.
- 6 Speichern Sie die Einstellungen.



INFORMATION

Beachten Sie, dass die Einstellungen erst durch Tippen auf die Schaltfläche **Speichern** auf die entsprechenden Comet ZW eco übertragen und somit aktiv werden.

7.5 KUNDENSERVICE

Der folgende Abschnitt beschreibt den Bereich Kundenservice in der App **Eurotronic Smart Living 2.0**.

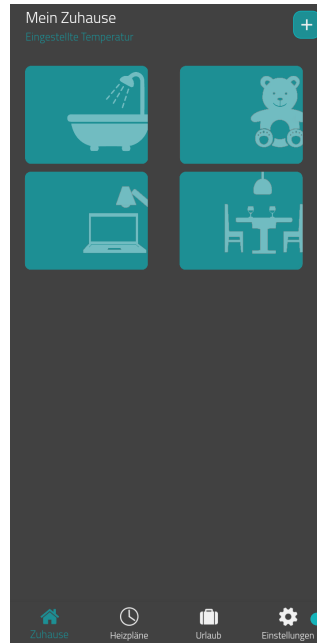

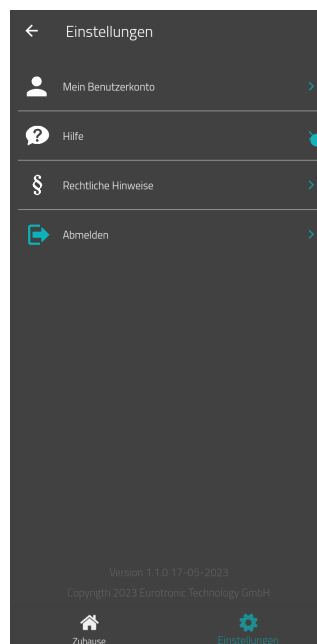

1. Tippen Sie im Startbildschirm auf die Schaltfläche **Einstellung**.

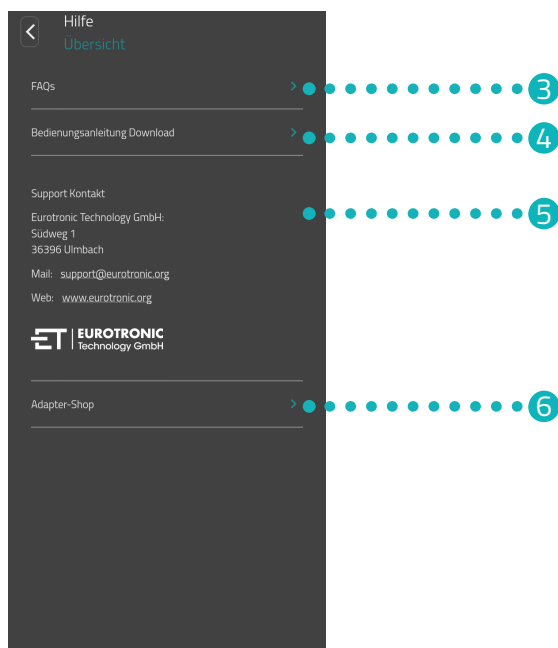

2. Tippen Sie auf die Schaltfläche **Hilfe**.



3. Tippen Sie auf die Schaltfläche **FAQs**, um die Website mit den „Frequently Asked Questions“ (Häufig gestellte Fragen) zu öffnen.
4. Tippen Sie auf die Schaltfläche **Bedienungsanleitung Download**, um die Bedienungsanleitung der App **Eurotronic Smart Living 2.0** herunterzuladen.
5. In diesem Bereich werden die Kontaktinformationen (siehe  Abschnitt **11.2 Support und Kontakt auf Seite 47**) angezeigt.
6. Tippen Sie auf die Schaltfläche **Adapter-Shop**, um die Website mit weiteren Adaptern (siehe  Abschnitt **5.8 Übersicht der Adapter auf Seite 21**) zu öffnen.

8 BETRIEBSARTEN & FUNKTIONEN

Der folgende Abschnitt beschreibt die Betriebsarten und weitere Funktionen Ihres Comet ZW eco.

8.1 GRUNDLEGENDE BETRIEBSARTEN

HEIZPLAN

Sie können Ihren Heizplan einfach und bequem in der App **Eurotronic Smart Living 2.0** unter dem Menüpunkt **Heizpläne** einstellen, siehe  Abschnitt **7.3 Heizpläne auf Seite 31**.

HEIZPLAN (AKTIVIERT)

Wenn Sie den Heizplan in der App **Eurotronic Smart Living 2.0** aktivieren, regelt Ihr Comet ZW eco die Temperatur entsprechend des eingestellten Heizplans. Sie können trotzdem jederzeit Änderungen an der Temperatur (in der App **Eurotronic Smart Living 2.0** oder an Ihrem Comet ZW eco) vornehmen. Die manuell eingestellte Temperatur bleibt bis zur nächsten Heizzeit bestehen. Anschließend wechselt Ihr Comet ZW eco wieder auf den eingestellten Heizplan.

HEIZPLAN (DEAKTIVIERT)

Wenn Sie den Heizplan in der App **Eurotronic Smart Living 2.0** deaktivieren, regelt Ihr Comet ZW eco auf die manuell eingestellte Temperatur. Die Temperaturen werden nicht zur eingestellten Heizzeit geändert.

URLAUB

Für die Zeit Ihrer Abwesenheit können Sie eine frei wählbare Temperatur bestimmen. Nach Ablauf der eingestellten Zeit läuft wieder automatisch der von Ihnen eingestellte Heizplan. Zum Einstellen des Urlaubs wählen Sie in der App **Eurotronic Smart Living 2.0** den Menüpunkt **Urlaub**, siehe  Abschnitt **7.4 Urlaub auf Seite 35**.

Sollten Sie während eines aktiven Urlaubsprofils eine Taste am Comet ZW eco drücken, wird im Display **Ho** angezeigt. Bei erneutem Drücken einer Taste wird die Soll-Temperatur am Display angezeigt und das Urlaubsprofil wird dadurch deaktiviert.

MANUELLE BEDIENUNG

Über die Tasten an Ihrem Comet ZW eco ist eine manuelle Änderung der Temperatur möglich. Wenn ein Heizplan aktiviert ist, bleibt diese manuell eingestellte Temperatur bis zur nächsten Heizzeit bestehen. Anschließend wechselt Ihr Comet ZW eco wieder auf den eingestellten Heizplan.

8.2 WEITERE FUNKTIONEN

LÜFTUNGSERKENNUNG

Fällt durch ein geöffnetes Fenster die Temperatur stark ab, schließt Ihr Comet ZW eco automatisch das Heizungsventil, um Energie zu sparen. In der App **Eurotronic Smart Living 2.0** können Sie die Funktion **Fenster-offen-Erkennung** aktivieren und deaktivieren. Passen Sie die Einstellungen bei Bedarf an, siehe  Abschnitt **7.2 Geräteeinstellungen auf Seite 30**.



INFORMATION

Abhängig von der Einbausituation Ihres Comet ZW eco und der eingestellten Sensibilität kann es vorkommen, dass das geöffnete Fenster nicht erkannt wird. Es kann passieren, dass ein gekipptes Fenster nicht erkannt wird, wenn der Temperaturabfall nicht hoch genug ist. Passen Sie die Einstellungen bei Bedarf an, siehe  Abschnitt **7.2 Geräteeinstellungen auf Seite 30**.

OFFSET (TEMPERATURANPASSUNG)

Wenn die gefühlte Temperatur von der eingestellten Temperatur abweicht, können Sie eine Temperaturanpassung durchführen. Passen Sie die Einstellungen bei Bedarf an, siehe  Abschnitt **7.2 Geräteeinstellungen auf Seite 30**.

ANZEIGE AUSRICHTEN

Je nach Positionierung Ihres Heizkörperventils kann es erforderlich sein, die Anzeige Ihres Comet ZW eco um 180° zu drehen. Passen Sie die Einstellungen bei Bedarf an, siehe  Abschnitt **7.2 Geräteeinstellungen auf Seite 30**.

TASTENSPERRE / TASTENSPERRE PLUS

Aktivieren Sie die Tastensperre in der App **Eurotronic Smart Living 2.0**, um Ihren Comet ZW eco für andere Personen zu sperren, siehe  Abschnitt **7.2 Geräteeinstellungen auf Seite 30**.

Alternativ aktivieren Sie die Tastensperre direkt an Ihrem Comet ZW eco:

1. Halten Sie die **Pfeiltaste oben** und die **Pfeiltaste unten** gleichzeitig für einige Sekunden gedrückt. Auf dem Display wird eine entsprechende Animation angezeigt.
2. Zum Deaktivieren halten Sie die **Pfeiltaste oben** und die **Pfeiltaste unten** gleichzeitig für einige Sekunden gedrückt. Warten Sie, bis die Animation auf dem Display verschwindet.



INFORMATION

Die Tastensperre Plus lässt sich nur über die App und nicht über die Tasten an Ihrem Comet ZW eco deaktivieren.

FROST- UND KALKSCHUTZFUNKTION

Die Frostschutz- und Kalkschutzfunktion sind automatisch aktiv.

Frostschutzfunktion: Sinkt die Temperatur unter 8° C, wird im Display -- angezeigt. In diesem Fall öffnet Ihr Comet ZW eco das Ventil so lange, bis die Temperatur wieder auf über 8° C steigt. Dadurch wird ein Einfrieren der Heizkörper verhindert.

Kalkschutzfunktion: Um ein Verkalken der Heizkörperventile zu verhindern, führt Ihr Comet ZW eco jeden Freitag um 11:00 Uhr eine Kalkschutzfahrt durch.

8.3 ZURÜCKSETZEN AUF WERKSEINSTELLUNGEN

Bei Problemen kann es helfen, Ihren Comet ZW eco auf Werkseinstellungen zurückzusetzen.

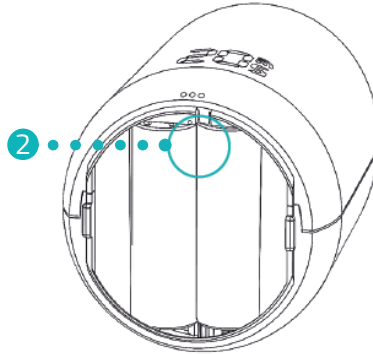

1. Öffnen Sie die Batteriefachabdeckung.
2. Halten Sie den **Reset-Taster** im Batteriefach für 10 Sek. gedrückt.
 - Im Display läuft ein Timer bis **10**. Anschließend wird **PA** angezeigt und das WLAN-Symbol blinkt.
 - Sie haben Ihren Comet ZW eco auf Werkseinstellungen zurückgesetzt. Führen Sie die Ersteinrichtung erneut durch, siehe Abschnitt **5.3 Neues Gerät hinzufügen auf Seite 13**.

9 FEHLERBEHEBUNG

Auch bei Ihrem Comet ZW eco kann es zu Problemen kommen. Die folgenden Informationen helfen Ihnen dabei, Fehler zu beheben.

Problem	Ursache	Lösung
Die App zeigt im Bereich „Mein WLAN-Netzwerk“ kein WLAN an.	<ul style="list-style-type: none"> Ihr Router arbeitet nicht im 2,4 GHz-Frequenzbereich. Die Standorterkennung (GPS) Ihres Smartphones ist deaktiviert oder die App hat keinen Zugriff darauf. 	<ul style="list-style-type: none"> Überprüfen Sie, ob Ihr WLAN im Frequenzbereich von 2,4 GHz arbeitet, da Ihr Comet ZW eco nur in ein 2,4 GHz WLAN eingebunden werden kann. Weitere Informationen erhalten Sie in der Bedienungsanleitung Ihres Routers. Aktivieren Sie die Standorterkennung (GPS) Ihres Smartphones. Die App benötigt die Berechtigung auf Ihren Standort (GPS) zuzugreifen. Passen Sie diese Einstellung bei Bedarf in Ihrem Smartphone an. Weitere Informationen erhalten Sie in der Bedienungsanleitung Ihres Smartphone.
C1	<ul style="list-style-type: none"> Sie haben das WLAN-Passwort in der App nicht richtig eingegeben. Die WLAN-Signalstärke ist zu gering. 	<ul style="list-style-type: none"> Löschen Sie Ihren Comet ZW eco aus der App und fügen Sie ihn neu hinzu, siehe  Abschnitt 5.3 Neues Gerät hinzufügen auf Seite 13. Verbessern Sie die WLAN-Signalstärke Ihres Heimnetzwerkes durch geeignete Maßnahmen.
C2	<ul style="list-style-type: none"> Das WLAN-Passwort wurde geändert. Die bestehende Funkverbindung wurde getrennt. Die eingerichtete WLAN-Verbindung wurde vorübergehend unterbrochen (z. B. Stromausfall, Netzkabel). 	<ul style="list-style-type: none"> Ihr Comet ZW eco muss erneut ins WLAN eingebunden werden (mit Eingabe des neuen WLAN-Passworts). Verbessern Sie die WLAN-Signalstärke Ihres Heimnetzwerkes durch geeignete Maßnahmen. Überprüfen Sie z. B. Ihre Stromversorgung und Ihr Netzkabel.
C3	WLAN-Verbindung ohne Internetzugriff.	Überprüfen Sie Ihren Internetanschluss.
Batterien müssen häufig gewechselt werden.	Überprüfen Sie Ihre WLAN-Signalstärke.	Überprüfen Sie Ihren Internetanschluss.
E1-E3	Durch das Drücken einer beliebigen Taste wird die Fehleranzeige im Display gelöscht und die Adaptierung startet neu.	
E1	Keine Adaption möglich. Ihr Comet ZW eco ist nicht am Heizkörper montiert.	Montieren Sie Ihren Comet ZW eco korrekt am Heizkörper.
E2	Ventilhub zu kurz oder Batterieleistung zu schwach.	Ventilstößel per Hand mehrmals öffnen und schließen oder neue Batterien einsetzen.
E3	Keine Ventilbewegung möglich.	Drücken Sie zum Quittieren eine beliebige Taste. Stellen Sie sicher, dass der Ventilstößel frei beweglich ist.
bt	Die Batterien sind schwach.	Wechseln Sie die Batterien.

10 REINIGUNG UND LAGERUNG

Schalten Sie Ihren Comet ZW eco aus und entnehmen Sie die Batterien, wenn Sie Ihren Comet ZW eco längere Zeit nicht nutzen. Lagern Sie Ihren Comet ZW eco an einem trockenen, staubfreien Ort.



WICHTIG!

Sachschaden möglich!

Unsachgemäßer Umgang mit Ihrem Gerät kann zu Beschädigungen führen.

- ➔ Tauchen Sie Ihr Gerät nicht in Wasser oder in andere Flüssigkeiten.
- ➔ Verwenden Sie keine Bürsten mit Metall- oder Nylonborsten sowie keine scharfen oder metallischen Reinigungsgegenstände wie Messer, harte Spachtel und dergleichen. Diese können die Oberflächen beschädigen.
- ➔ Reinigen Sie Ihr Gerät mit einem weichen, trockenen, fusselreichen Tuch.
- ➔ Verwenden Sie keine Reinigungs- oder Lösungsmittel.

11 ANHANG

Die folgenden Abschnitte erhalten Informationen zu Technischen Daten, dem Kundenservice sowie weitere rechtliche Informationen.

11.1 TECHNISCHE DATEN

Bezeichnung	Comet ZW eco
Artikelnummer	700278
EAN-Nummer	4260012712803
Versorgungsspannung	2× Batterien AA/LR6
Gewindeanschluss	M30 × 1,5 mm
Wirkungsweise	Typ 1
Abmessungen	62 × 68 × 83 mm
Gewicht	161 g (inkl. Batterien)
Schutzart	IP 20
Verschmutzungsgrad	2
Messgenauigkeit	±1 °C
WLAN-Frequenz	2412 MHz ~ 2472 MHz
Maximale Sendeleistung	IEEE 802.11b: 18,29 dBm IEEE 802.11g: 19,30 dBm IEEE 802.11n: 18,41 dBm

Technische Änderungen jederzeit vorbehalten. Kompatibilitätsangaben ohne Gewähr.

11.2 SUPPORT UND KONTAKT

Für technischen Support können Sie Kontakt zu uns aufnehmen.
Wir freuen uns, Ihnen bei Ihrem Anliegen behilflich zu sein:

Telefon: +49 (0) 6667 91847-0
Email: support@eurotronic.org
Kundenservice: **EUROtronic Technology GmbH**
Südweg 1
36396 Steinau-Ulmbach
Deutschland

11.3 ENTSORGUNG



INFORMATION

Informieren Sie sich über die Möglichkeiten der unentgeltlichen Rücknahme von Altgeräten und verbrauchten Batterien bei Ihrem Händler.



Das nebenstehende Symbol bedeutet, dass elektrische und elektronische Altgeräte aufgrund gesetzlicher Bestimmungen getrennt vom Hausmüll zu entsorgen sind. Entsorgen Sie Ihr Gerät bei der Sammelstelle Ihres kommunalen Entsorgungsträgers.



Defekte oder verbrauchte Batterien müssen gemäß Richtlinie 2006/66/EG und deren Änderungen recycelt werden. Geben Sie Batterien und/oder das Gerät über die angebotenen Sammeleinrichtungen zurück.



Beachten Sie die Kennzeichnung des Verpackungsmaterials bei der Abfalltrennung, diese sind gekennzeichnet mit Abkürzungen (b) und Nummern (a) mit folgender Bedeutung: 1–7: Kunststoffe / 20–22: Papier und Pappe / 80–98: Verbundstoffe.



Entsorgen Sie die Verpackung sortenrein. Geben Sie Pappe und Karton zum Altpapier, Folien in die Wertstoffsammlung. Mit der Wiederverwertung, der stofflichen Verwertung oder anderen Formen der Verwertung leisten Sie einen wichtigen Beitrag zum Schutz unserer Umwelt.

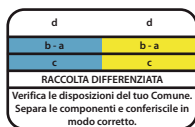

Das Logo gilt nur für Italien.

11.4 PERSONENBEZOGENE DATEN

1. Löschen Sie alle personenbezogenen Daten aus Ihrem Benutzerkonto der App **Eurotronic Smart Living 2.0**, bevor Sie Ihren Comet ZW eco entsorgen.

11.5 VEREINFACHTE KONFORMITÄTSERKLÄRUNG



Hiermit erklärt die EUROtronic Technology GmbH, dass der Funkanlagentyp Comet ZW eco der Richtlinie 2014/53/EU entspricht. Der vollständige Text der EU-Konformitätserklärung ist unter der folgenden Internetadresse verfügbar:

<https://eurotronic.org/service/downloads>

11.6 GARANTIEHINWEIS

Die Garantiezeit beträgt 24 Monate und beginnt am Tag des Kaufs. Bewahren Sie den Kassenbon als Nachweis für den Kauf auf. Während der Garantiezeit können defekte Energiesparregler ausreichend frankiert an die Serviceadresse gesandt werden. Wenden Sie sich dazu vor der Rücksendung an unseren Kundenservice. Sie erhalten dann ein neues oder repariertes Gerät kostenlos zurück. Mit Reparatur oder Austausch des Gerätes beginnt kein neuer Garantiezeitraum. Beachten Sie, dass wir nur Garantie auf die Funktionen des Gerätes, nicht auf die Funktionalität zwischen dem Zusammenspiel des Geräts und des Ventilunterteils geben.

Die anwendungsbezogenen technischen Daten sind ausschließlich zusammen mit den Ventilen Heimeier, Junkers Landys+Gyr, MNG, Honeywell Braukmann Gewindemaß (M30x1,5), Oventrop (M30x1,5) Danfoss RA, RAV und RAVL gewährleistet. Die Gerätekombinationen können auf unserer Webseite (www.eurotronic.org) entnommen werden. Beim Betrieb Ihres Comet ZW ecos mit Fremdventilen-/adaptern, die nicht aufgeführt sind, ist die Funktionalität durch den Anwender sicherzustellen. EUROtronic erbringt in diesen Fällen keine Garantieleistung.

Nach Ablauf der Garantiezeit haben Sie ebenfalls die Möglichkeit, das defekte Gerät zwecks Reparatur ausreichend frankiert an die angegebene Adresse zu senden. Nach Ablauf der Garantiezeit anfallende Reparaturen sind kostenpflichtig. Ihre gesetzlichen Rechte werden durch diese Garantie nicht eingeschränkt.

11.7 HERSTELLER

EUROtronic Technology GmbH

Südweg 1

36396 Steinau-Ulmbach

Deutschland



EUROtronic Technology GmbH
Südweg 1 | 36396 Steinau-Ulmbach | Deutschland
www.eurotronic.org