

Energiebesparende regelaar **Comet Zero Bluetooth**

GEBRUIKSAANWIJZING



COLOFON

Gebruiksaanwijzing: Energiebesparende regelaar **Comet Zero Bluetooth**

Fabrikant

EUROtronic Technology GmbH
Südweg 1
36396 Steinau-Ulmbach (D)
Duitsland
www.eurotronic.org

Stand 2024.10

Versie 1.0 / NL

Uitgever

Ingenieurbüro FORMAT GmbH
Ebertstraße 80
26382 Wilhelmshaven (D)
Duitsland
www.format-docu.de

Juridische kennisgeving

Alle merknamen en handelsmerken die in dit document worden genoemd en die worden beschermd door rechten van derden, zijn onbeperkt onderworpen aan de bepalingen van het toepasselijke merkenrecht en de eigendomsrechten van de geregistreerde eigenaars. Houd u aan alle lokale en regionale wet- En regelgeving, evenals aan de veiligheidsvoorschriften die in dit document zijn uiteengezet.

Copyright

De inhoud van dit document is auteursrechtelijk beschermd.
De openbaarmaking, overdracht en andere verspreiding van de inhoud van dit document aan derden, het maken van kopieën, afschriften en andere reproducties, evenals de exploitatie en ander gebruik zijn verboden – Zelfs gedeeltelijk – Zonder de voorafgaande, uitdrukkelijke en schriftelijke toestemming van de auteur.

© 2024 Alle rechten voorbehouden.

INHOUD



Deze gebruiksaanwijzing begeleidt u bij de ingebruikname en het gebruik van uw Comet Zero Bluetooth. Lees deze gebruiksaanwijzing aandachtig door voordat u uw Comet Zero Bluetooth gebruikt. Bewaar deze gebruiksaanwijzing op een veilige plaats en overhandig alle documenten wanneer u het product doorgeeft aan derden.

| | | |
|-----|-------------------------------------|----|
| 1 | Veiligheidsinformatie | 5 |
| 1.1 | Weergave van waarschuwingen | 5 |
| 1.2 | Waarschuwingen | 6 |
| 2 | Inhoud van de verpakking | 9 |
| 3 | Overzicht | 10 |
| 3.1 | Beoogd gebruik | 10 |
| 4 | Bedienings- En weergave-elementen | 11 |
| 4.1 | Bedieningselementen | 12 |
| 4.2 | Weergave-elementen | 13 |
| 5 | In gebruik nemen | 14 |
| 5.1 | App Europrog 2 installeren | 14 |
| 5.2 | Batterijen plaatsen | 15 |
| 5.3 | Op de radiator monteren | 16 |
| 5.4 | Aanpassen | 18 |
| 6 | Bediening en functies | 19 |
| 6.1 | Nieuwe ruimte maken | 19 |
| 6.2 | Nieuw apparaat toevoegen | 21 |
| 6.3 | Temperatuur in een ruimte instellen | 23 |
| 6.4 | Apparaatinstellingen | 24 |
| 6.5 | Klantenservice | 25 |
| 6.6 | Op het apparaat bedienen | 26 |
| 6.7 | Andere functies | 27 |
| 6.8 | Resetten naar fabrieksinstellingen | 28 |
| 7 | Demonteren | 29 |
| 8 | Problemen oplossen | 30 |
| 9 | Reiniging en opslag | 31 |

| | | |
|------|---|----|
| 10 | Bijlage | 32 |
| 10.1 | Technische gegevens | 32 |
| 10.2 | Overzicht van de adapters | 33 |
| 10.3 | Ondersteuning en contact | 35 |
| 10.4 | Verwijdering | 35 |
| 10.5 | Juridische kennisgeving | 36 |
| 10.6 | Vereenvoudigde verklaring van overeenstemming | 36 |
| 10.7 | Garantieverklaring | 36 |
| 10.8 | Fabrikant | 37 |

1 VEILIGHEIDSINFORMATIE

Naast de veiligheidsinformatie in deze gebruiksaanwijzing, moeten alle andere beschikbare bronnen in acht worden genomen.

De in de schriftelijke toelichtingen van het **beoogde gebruik** gedefinieerde toepassingsgebieden moeten in acht worden genomen.

1.1 WEERGAVE VAN WAARSCHUWINGEN

De in deze gebruiksaanwijzing gebruikte waarschuwingen hebben de volgende betekenis:



WAARSCHUWING!

Ernstig letsel of de dood kan het gevolg zijn als waarschuwingen met dit signaalwoord worden genegeerd.

→ Waarschijnlijkheid van optreden: mogelijk



VOORZICHTIG!

Matig tot licht persoonlijk letsel kan ontstaan als waarschuwingen met dit signaalwoord worden genegeerd.

→ Waarschijnlijkheid van optreden: mogelijk



BELANGRIJK!

Er kan materiële schade ontstaan als waarschuwingen met dit signaalwoord worden genegeerd.

→ Waarschijnlijkheid van optreden: mogelijk



INFORMATIE

Bevat aanvullende informatie.

1.2 WAARSCHUWINGEN

Tijdens het gebruik van uw Comet Zero Bluetooth en de bijbehorende componenten, kunnen zich gevaren voordoen die kunnen worden voorkomen door de volgende waarschuwingen in acht te nemen.



WAARSCHUWING!

Levensgevaar en gevaar voor ongevallen voor kleuters en kinderen!

Er bestaat gevaar voor verstikking door uw apparaat en het verpakkingsmateriaal.

- Laat kinderen nooit zonder toezicht achter met uw apparaat of het verpakkingsmateriaal. Kinderen onderschatten de gevaren. Houd kinderen altijd uit de buurt van uw apparaat en het verpakkingsmateriaal.
- Houd batterijen uit de buurt van kinderen. Zoek onmiddellijk medische hulp als batterijen zijn ingeslikt.



VOORZICHTIG!

Verwondingsgevaar door ontploffende of lekkende batterijen!

Onjuiste omgang met batterijen kan tot explosie leiden.

- Gebruik uitsluitend het opgegeven type batterij.
- Probeer nooit om niet-oplaadbare batterijen op te laden.
- Schakel het apparaat uit en verwijder de batterijen als u het apparaat langere tijd niet gebruikt.
- Verwarm batterijen niet en gooi batterijen niet in open vuur of in het water.
- Plaats batterijen niet in direct zonlicht.
- Bescherm batterijen tegen overmatige verhitting.
- Sluit batterijen niet kort.
- Haal batterijen nooit uit elkaar.
- Gebruik geen nieuwe en gebruikte batterijen door elkaar.
- Let bij het plaatsen van de batterijen op de juiste polariteit (+/-).
- Voordat u de batterijen plaatsent reinigt u de batterijen en de contacten in het apparaat.
- Vermijd contact van batterijzuur met huid, ogen en slijmvliezen.
- Spoel in geval van contact met accuzuur de getroffen gebieden onmiddellijk met schoon water en zoek medische hulp.
- Verwijder lege batterijen uit het apparaat.
- Verwijder de batterijen uit het apparaat voordat u het apparaat inlevert.
- Onjuiste omgang met batterijen kan gevaar opleveren voor uw gezondheid en het milieu. Batterijen kunnen giftige en milieubelastende zware metalen bevatten (Cd = cadmium, Hg = kwik, Pb = lood). Daarom is een gescheiden verwijdering en recycling van oude batterijen van essentieel belang voor het milieu en de gezondheid.



VOORZICHTIG!

Brandwonden door hete radiatorkraan!

Aanraking kan brandwonden aan de hand veroorzaken.

- Laat de radiator vóór montage, demontage of fouten verhelpen aan uw apparaat afkoelen.
- Draag beschermende handschoenen.



VOORZICHTIG!

Gevaar voor letsel door storing!

Storingen kunnen letsel veroorzaken.

- Voer reparaties aan uw apparaat nooit zelf uit.
- Open uw apparaat niet.
- Sluit de aansluitklemmen van uw apparaat niet kort.
- Voer geen wijzigingen of ombouwwerkzaamheden aan de uw apparaat uit.
- Gebruik het apparaat niet in beschadigde toestand.
- Neem in geval van een fout contact op met de klantenservice.



BELANGRIJK!

Materiële schade en storing mogelijk!

Uw apparaat kan worden gebruikt door kinderen vanaf 8 jaar en personen met beperkte fysieke, zintuiglijke of mentale capaciteiten of een gebrek aan ervaring en kennis, indien zij onder toezicht staan of instructie hebben gekregen over het gebruik van de apparaten op een veilige manier en de gevaren begrijpen.

- Kinderen mogen niet met uw apparaat spelen.
- Reiniging en gebruikersonderhoud mogen niet door kinderen zonder toezicht worden uitgevoerd.



BELANGRIJK!

Materiële schade en storing mogelijk!

Omgevingsinvloeden kunnen de functies van uw apparaat beïnvloeden.

- ➔ Houd uw apparaat uit de buurt van direct zonlicht.
- ➔ Gebruik uw apparaat in een droge en stofvrije omgeving.
- ➔ Gebruik alleen originele accessoires.
- ➔ Neem het apparaat niet in gebruik als het beschadigd is.



BELANGRIJK!

Materiële schade en storing mogelijk!

Beschadigde componenten en/of storingen belemmeren de correcte werking van uw apparaat.

- ➔ Als materiële schade en/of storingen optreden, neemt u contact op met de klantenservice van Eurotronic Technology GmbH.

2 INHOUD VAN DE VERPAKKING

Controleer de omvang van de levering vóór ingebruikname van uw Comet Zero Bluetooth op volledigheid en optische en technische gebreken.

- 1× energiebesparende regelaar Comet Zero Bluetooth
- 1× snelstartgids
- 1× adapterset (Danfoss RA / RAV* / RAVL)
- 1× bout en 1× moer voor adapter
- 2× batterijen AA/LR6

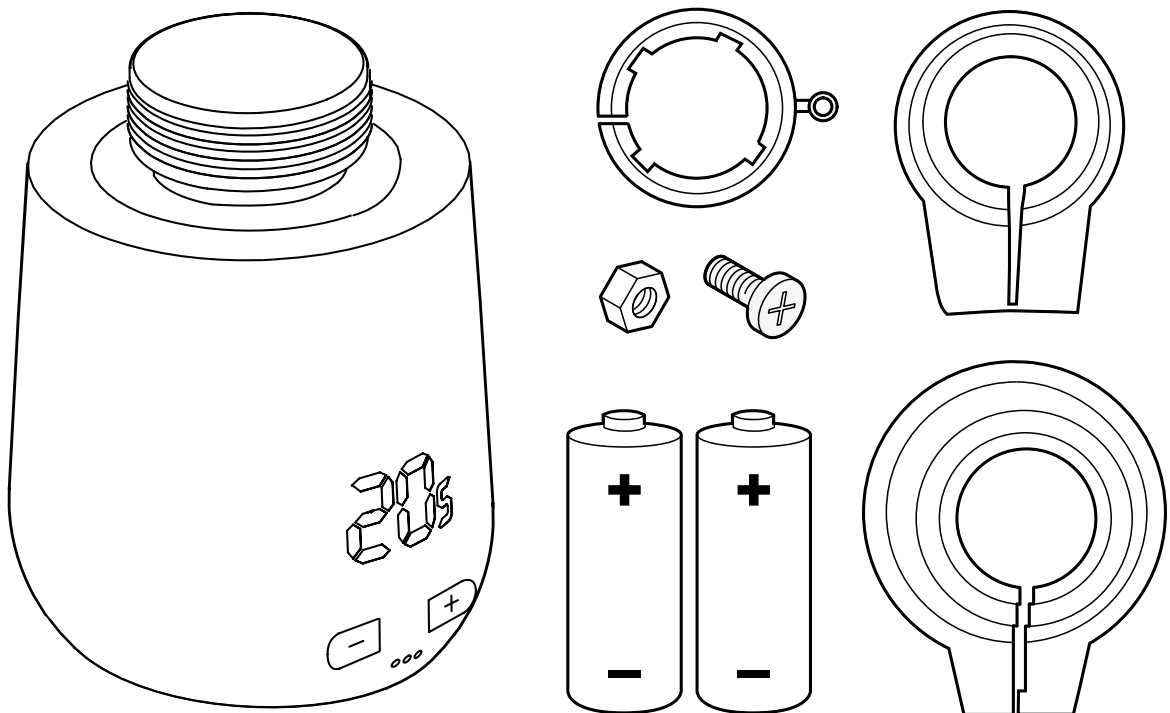

BELANGRIJK!

Materiële schade en storing mogelijk!

Beschadigde componenten en/of storingen belemmeren de correcte werking van uw apparaat.

- Als materiële schade en/of storingen optreden, neemt u contact op met de klantenservice van Eurotronic Technology GmbH.

*Bij gebruik van de RAV-adapter hebt u de RAV-pen nodig om de klepstoter te verlengen.

3 OVERZICHT

Bedankt voor het kiezen van een product van EUROtronic Technology GmbH. Uw Comet Zero Bluetooth is een met de draadloze standaard Bluetooth uitgeruste energiebesparende regelaar voor de radiator met een moderne en eenvoudige bediening. Hij regelt automatisch uw kamertemperatuur volgens uw wensen en kan worden geconfigureerd, direct op de regelaar of comfortabel via uw smartphone. Uw Comet Zero Bluetooth helpt u om uw verwarmingskosten effectief te verlagen.

Ontwikkeling en productie zijn 100 % "Made in Germany", wat de hoogste kwaliteit en technologie garandeert. Deze gebruiksaanwijzing helpt u om uw Comet Zero Bluetooth eenvoudig en snel in gebruik te nemen.



INFORMATIE

De afbeeldingen in deze gebruiksaanwijzing dienen ter illustratie en zijn niet noodzakelijkerwijs op schaal. Productnamen en pictogrammen op schermafbeeldingen kunnen van het eigenlijke product afwijken. EUROtronic Technology GmbH behoudt zich het recht voor om het ontwerp of de afmetingen zonder voorafgaande kennisgeving te wijzigen.

3.1 BEOOGD GEBRUIK

Uw Comet Zero Bluetooth wordt gebruikt om een radiatorkraan binnenshuis te regelen. Ongeoorloofde wijzigingen, modificaties en reparaties zijn verboden. Gebruik geen oplaadbare batterijen.

Elk ander gebruik dan hier beschreven is niet in overeenstemming met het beoogde gebruik en leidt tot uitsluiting van garantie en aansprakelijkheid. Uw Comet Zero Bluetooth is uitsluitend voor privégebruik bedoeld.



• **Verwarmingskosten besparen**
door energie-efficiënte regeling.

• **Verbinding via Bluetooth**
Bediening en configuratie via Bluetooth.

• **Eenvoudige montage**
zonder ingreep in het verwarmingswatercircuit.

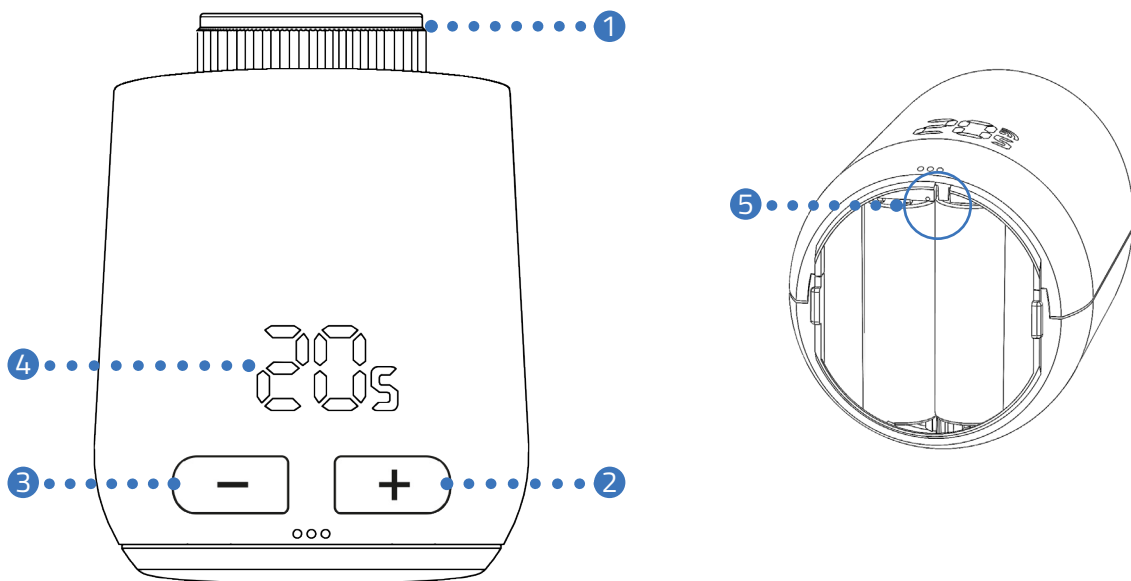

4 BEDIENINGS- EN WEERGAVE-ELEMENTEN

Het volgende gedeelte beschrijft de bedienings- en weergave-elementen van uw Comet Zero Bluetooth.





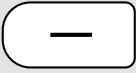
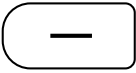
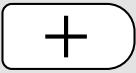
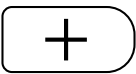



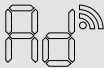

- ① Wartelmoer
- ② Knop + (temperatuur verhogen)
- ③ Knop - (temperatuur verlagen)
- ④ Display
- ⑤ Reset-knop

4.1 BEDIENINGSELEMENTEN

| Knop | Actie | Functie |
|---|--|--|
|  | Kort indrukken | Verlagen van de temperatuur met 0,5 °C. |
|  | Indrukken en ingedrukt houden | Verlagen van de temperatuur met 0,5 °C, vervolgens verlagen van de temperatuur met 0,5 °C elke 0,5 sec. totdat de laagste temperatuur bereikt is of u de knop loslaat. |
|  | Kort indrukken | Verhogen van de temperatuur met 0,5 °C. |
|  | Indrukken en ingedrukt houden | Verhogen van de temperatuur met 0,5 °C, vervolgens verhogen van de temperatuur met 0,5 °C elke 0,5 sec. totdat de hoogste temperatuur bereikt is of u de knop loslaat. |
| Reset-knop | Indrukken en ingedrukt houden gedurende 10 sec. | Uw Comet Zero Bluetooth wordt naar de fabrieksinstellingen gereset. |
|  | Beide knoppen indrukken en gedurende 3 sec. ingedrukt houden | Knopvergrendeling activeren / deactiveren. |

4.2 WEERGAVE-ELEMENTEN

| Symbol | Naam | Functie |
|---|---------------------|--|
|  | Aanpassing | Geeft aan dat de aanpassing aan de radiatorkraan kan worden gestart. |
|  | Animatie | Geeft aan dat de aanpassing actief is, het proces kan even duren. |
|  | Animatie | Geeft aan dat de knopvergrendeling in- of uitgeschakeld is. |
|  | Batterij bijna leeg | Geeft aan dat het batterijniveau lager dan 25 % is. |
|  | Foutmelding | Geeft aan dat fout E1 is opgetreden, zie  paragraaf 8 Problemen oplossen op pagina 30. |
|  | Foutmelding | Geeft aan dat fout E3 is opgetreden, zie  paragraaf 8 Problemen oplossen op pagina 30 /> . |

5 IN GEBRUIK NEMEN

Voordat u verbinding maakt met de app **EUROprog 2** moet u uw Comet Zero Bluetooth op de radiator monteren.

5.1 APP EUROPROG 2 INSTALLEREN

Met de app **EUROprog 2** krijgt u toegang tot alle functies van uw Comet Zero Bluetooth.

1. Download de app **EUROprog 2** van Google Play (Android) of de App Store (iOS).
2. Installeer de app op uw smartphone.

Systeemvereisten:

Android vanaf versie 6.0
iOS vanaf versie 13



INFORMATIE

Tijdens de eerste installatie van de app wordt u gevraagd of u de app toestemming geeft om toegang te krijgen tot functies (bijv. GPS-locatie) op uw smartphone. Geef toegang om de volledige functionaliteit van uw Comet Zero Bluetooth te gebruiken.

5.2 BATTERIJEN PLAATSEN

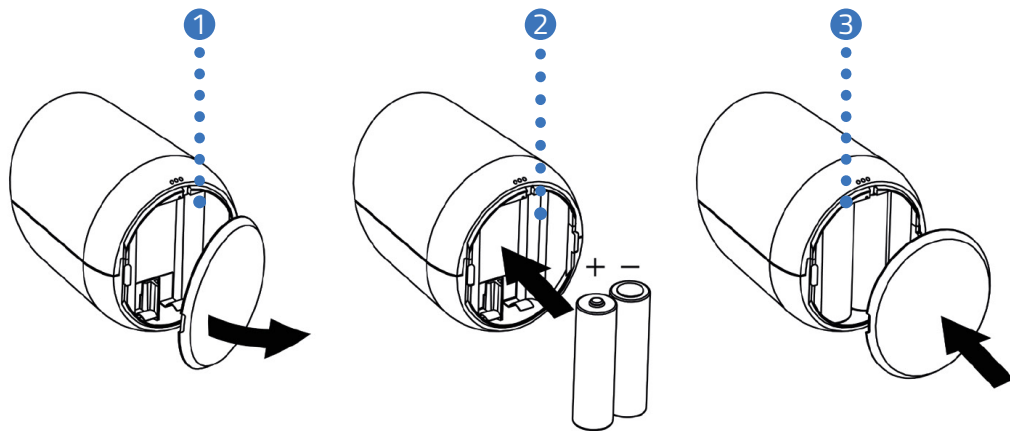

1. Open het deksel van het batterijvak.
2. Plaats de meegeleverde batterijen zoals afgebeeld.
Let op de juiste polariteit en gebruik geen oplaadbare batterijen!
3. Sluit het deksel van het batterijvak.
 - Het deksel van het batterijvak klikt hoorbaar vast.
 - U hebt de batterijen met succes geplaatst.

5.3 OP DE RADIATOR MONTEREN

Als op het display **Ad** wordt weergegeven, monteert u uw Comet Zero Bluetooth op de gewenste radiator.

De montage van de Comet Zero Bluetooth is op alle bekende klephuizen mogelijk (zie adapterlijst onder <https://eurotronic.org/produkte/kategorie/adapter-zubehoer/>).



VOORZICHTIG!

Brandwonden door hete radiatorkraan!

Aanraking kan brandwonden aan de hand veroorzaken.

- ➔ Raak geen hete radiatorkranen aan!
- ➔ Laat de radiator vóór montage, demontage of fouten verhelpen aan uw apparaat afkoelen!

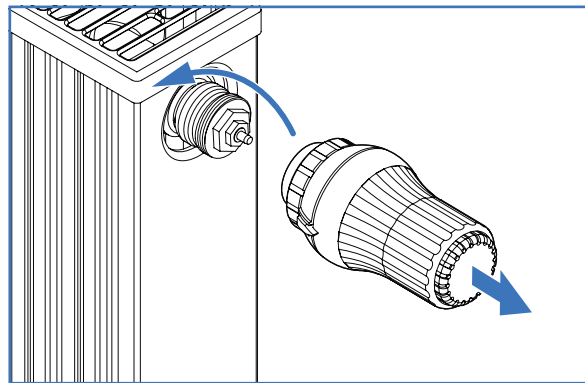

1. Draai de huidige thermostaatkop helemaal open.
2. Maak de bevestiging los en trek de thermostaatkop van de radiator af.

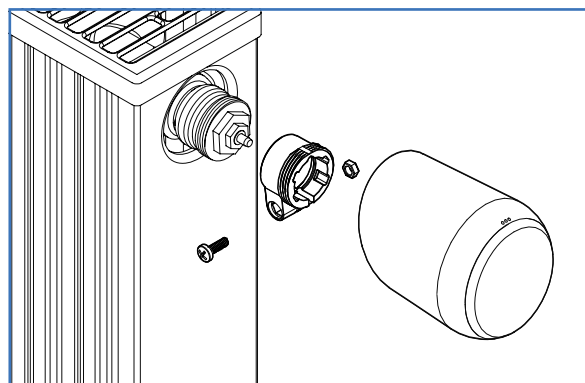

3. Optioneel: Selecteer een passende adapter uit de meegeleverde onderdelen. Meer informatie over de adapters vindt u in de  paragraaf **10.2 Overzicht van de adapters op pagina 33**.

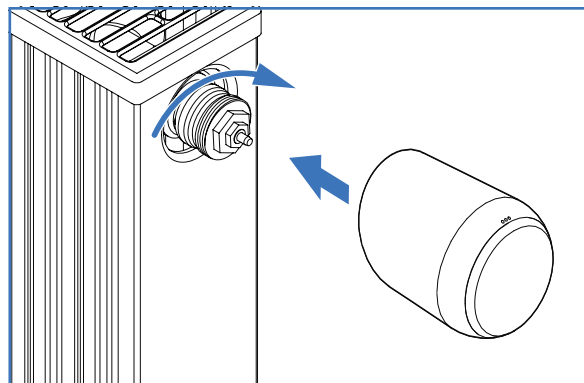

4. Plaats uw Comet Zero Bluetooth op de radiator en draai de wartelmoer met de klok mee.
 - U hebt uw Comet Zero Bluetooth succesvol gemonteerd.
 - Na de montage start u de aanpassing, zie  paragraaf **5.4 Aanpassen op pagina 18**.



INFORMATIE

Houd er bij latere montage/demontage rekening mee dat uw Comet Zero Bluetooth in de aanpassingsmodus moet staan. Hiervoor opent u het deksel van het batterijvak en verwijdert u de batterijen. Zet de batterijen na ongeveer 10 seconden weer terug en sluit het deksel van het batterijvak. Uw Comet Zero Bluetooth start opnieuw op en bevindt zich in de aanpassingsmodus. Op het display wordt **Ad** weergegeven.

5.4 AANPASSEN

Na een succesvolle montage kan uw Comet Zero Bluetooth met de aanpassing beginnen. Voorwaarde hiervoor is dat op het display van uw Comet Zero Bluetooth **Ad** wordt weergegeven.

1. Houd voor het starten van de aanpassing tegelijkertijd de **knop +** en de **knop -** op uw Comet Zero Bluetooth ongeveer 3 seconden ingedrukt.
 - Het display geeft tijdens het proces een animatie weer.
 - Bij het aanpassen past uw Comet Zero Bluetooth zich aan de slag van uw klepbehuizing aan. Hiervoor wordt de klep meerdere keren geopend en gesloten om de respectieve eindposities te detecteren. Dit proces kan even duren. Na een succesvolle aanpassing schakelt uw Comet Zero Bluetooth over naar de normale werking.
 - De streeftemperatuur (16 °C) wordt weergegeven.

Als er een probleem optreedt met uw Comet Zero Bluetooth, is een nieuwe aanpassing vereist.



INFORMATIE

Als er fouten optreden, drukt u op de **knop -** of **knop +** om de foutmelding te bevestigen en het proces te herhalen.

Voer de volgende actiestappen uit:

1. Open het deksel van het batterijvak.
2. Verwijder de batterijen en wacht 10 seconden.
3. Plaats de batterijen vervolgens weer terug.
Let op de juiste polariteit en gebruik geen oplaadbare batterijen!
4. Sluit het deksel van het batterijvak.
 - Uw Comet Zero Bluetooth start opnieuw op en bevindt zich vervolgens in de aanpassingsmodus.
 - Op het display wordt **Ad** weergegeven.
5. Houd voor het starten van de aanpassing tegelijkertijd de **knop +** en de **knop -** op uw Comet Zero Bluetooth ongeveer 3 seconden ingedrukt.
 - Het display geeft tijdens het proces een animatie weer.



INFORMATIE

Na elke batterijwissel moet uw Comet Zero Bluetooth opnieuw worden aangepast.

6 BEDIENING EN FUNCTIES

Het volgende gedeelte beschrijft de bediening en extra functies van uw Comet Zero Bluetooth.

6.1 NIEUWE RUIJTE MAKEN

Na een succesvolle montage en aanpassing kunt u met de installatie in de app verdergaan.

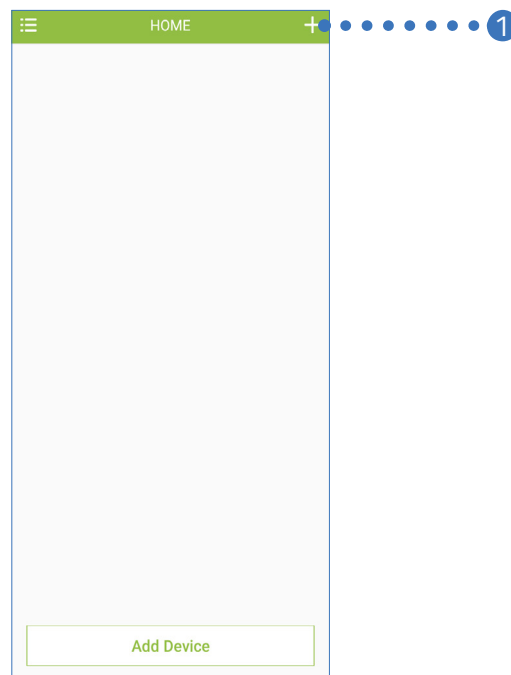

1. Tik op de knop + om een ruimte aan te maken.

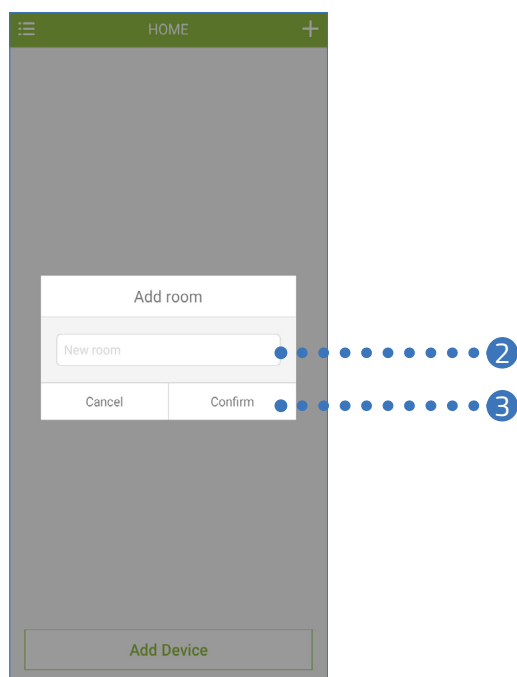

2. Voer in het invoerveld een naam voor de ruimte in.
3. Tik op de knop **Klaar**.
 - ➔ U hebt een nieuwe ruimte aangemaakt.
 - ➔ De nieuwe ruimte wordt in de hoofdweergave weergegeven.

6.2 NIEUW APPARAAT TOEVOEGEN

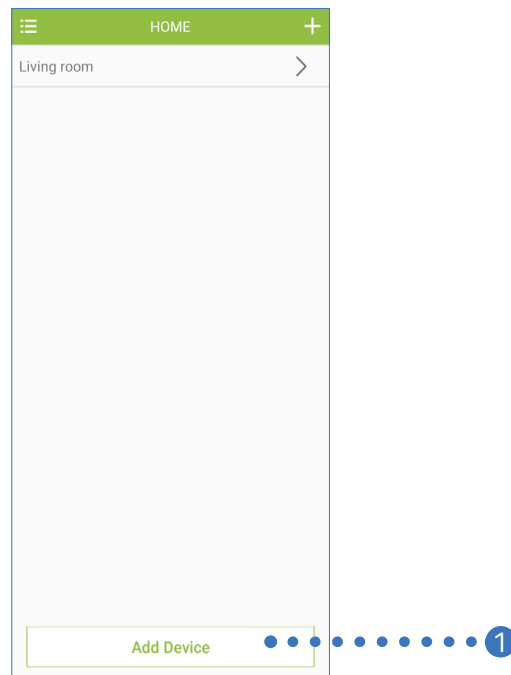

1. Tik op de knop **Apparaat toevoegen** om een nieuw apparaat toe te voegen.
→ Uw Comet Zero Bluetooth wordt in de lijst met apparaten als "**Comet Blue**" weergegeven.



INFORMATIE

Als uw Comet Zero Bluetooth in de lijst met apparaten niet worden weergegeven, verwijdert u de batterijen en plaatst u de accu's opnieuw.

2. Tik in de lijst met apparaten op "**Comet Blue**".
3. Selecteer een ruimte om uw Comet Zero Bluetooth toe te wijzen.
4. Tik op de knop **Klaar**.
→ U hebt uw Comet Zero Bluetooth met succes toegevoegd.

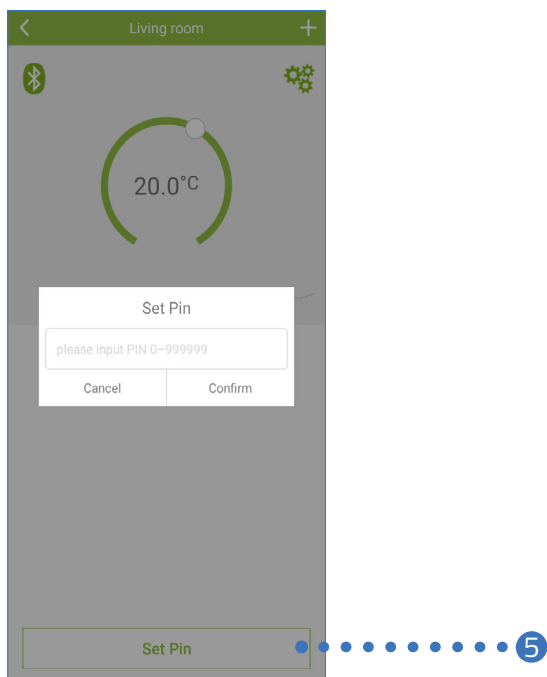

5. Optioneel tikt u op de knop **Pincode instellen** om een pincode voor het apparaat toe te wijzen en vervolgens op de knop **Klaar**.

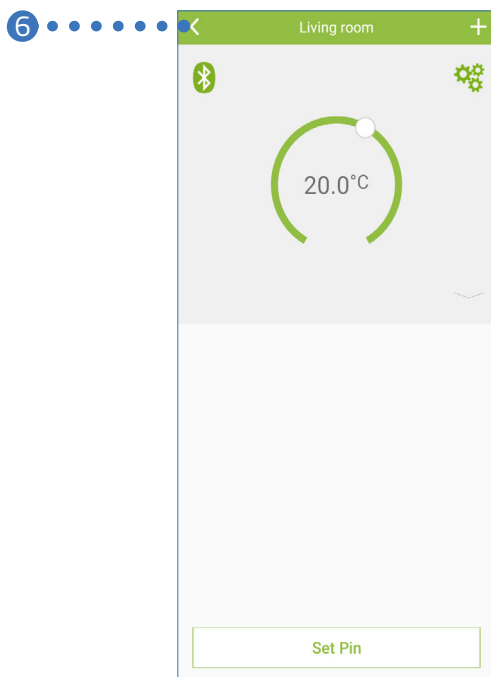

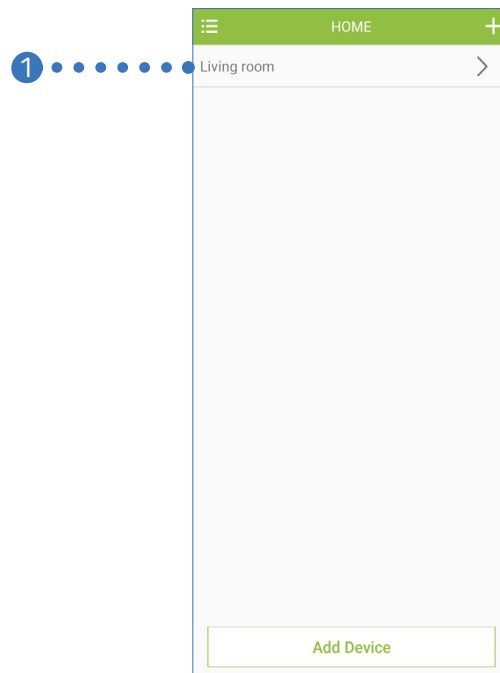

6. Tik op de knop < om naar de hoofdweergave te gaan.

6.3 TEMPERATUUR IN EEN RUIMTE INSTELLEN

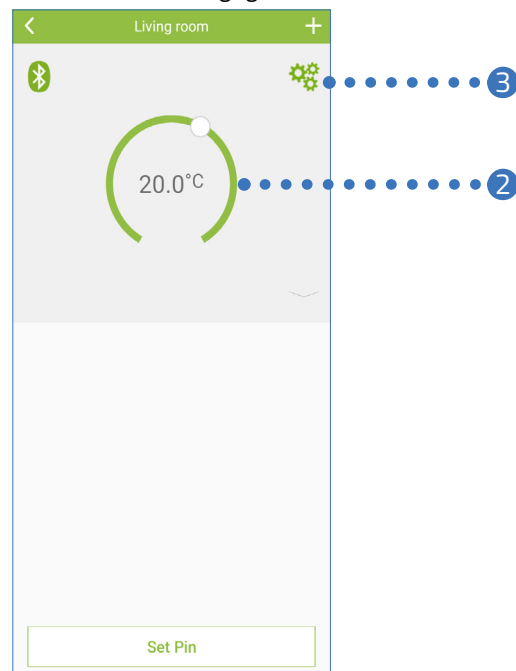

1. Tik op de gewenste ruimte (bijv. woonkamer).
→ De momenteel ingestelde temperatuur wordt weergegeven.



2. Pas de temperatuur met de draaiknop individueel aan. De ingestelde temperatuur wordt direct naar uw Comet Zero Bluetooth overgedragen.
3. Voer verdere apparaatinstellingen uit, zie  paragraaf **6.4 Apparaatinstellingen op pagina 24**.

6.4 APPARAATINSTELLINGEN

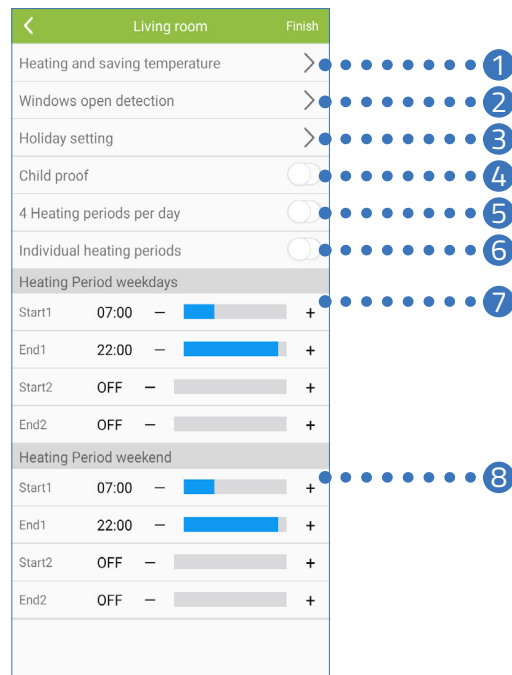

- 1 Verwarmings- en verlagingstemperatuur instellen:
Verlagen, verwarmen, offset
- 2 Openraamdetectie instellen:
Gevoeligheid, duur
- 3 Vakantie instellen:
Starttijd, eindtijd, temperatuur
- 4 Kinderbeveiliging activeren/deactiveren
- 5 4 verwarmingstijden per dag activeren/deactiveren
- 6 Individuele verwarmingstijden activeren/deactiveren
- 7 Verwarmingstijden voor weekdays* instellen:
Starttijden, eindtijden, temperatuur
- 8 Verwarmingstijden voor weekeinde* instellen
Starttijden, eindtijden, temperatuur

*De weergaven van weekdays/weekeinde wordt door de weergave van alle weekdays (maandag - zondag) vervangen als u de functie "4 Verwarmingstijden per dag" activeert.

6.5 KLANTENSERVICE

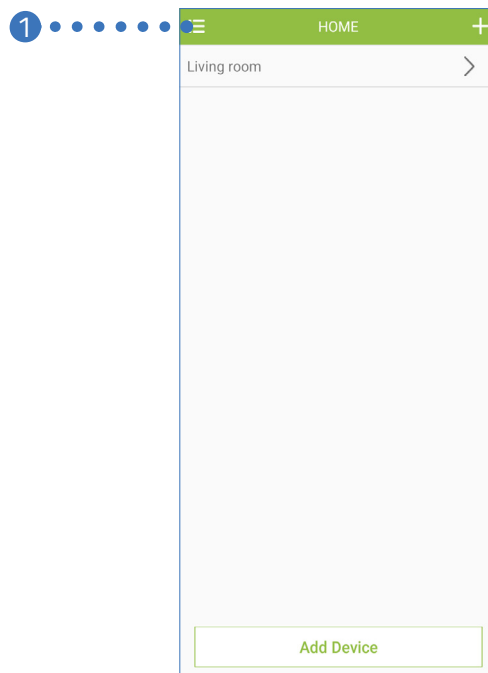

1. Tik op de menuknop.
→ De contactgegevens en de firmwareversie van de app worden weergegeven.

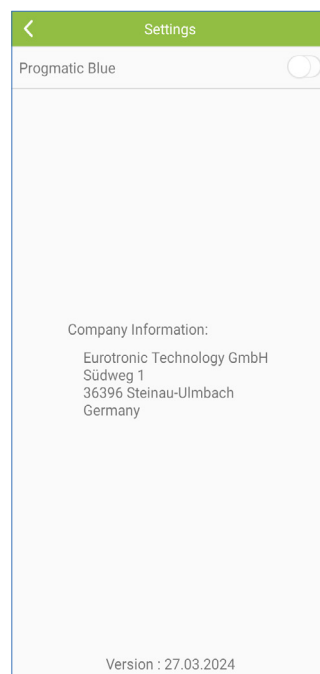

6.6 OP HET APPARAAT BEDIENEN

HANDMATIGE BEDIENING

Met de knoppen op uw Comet Zero Bluetooth is een handmatige aanpassing van de temperatuur mogelijk. Het temperatuurbereik is 8 - 28 °C. Als de temperatuur verder wordt verhoogd of verlaagd, schakelt uw Comet Zero Bluetooth over naar de boost- of Uit-modus.

De handmatige aanpassing van de temperatuur zet uw Comet Zero Bluetooth in de verwarmingsmodus.

WIJZIGING VAN DE BEDRIJFSMODUS

Uit-modus

Druk op de **knop -** totdat op het display -- wordt weergegeven. De radiatorkraan wordt volledig gesloten.

Verwarmingsmodus

Als u de streef temperatuur met de **knop +** of de **knop -** wijzigt, schakelt uw Comet Zero Bluetooth over naar de verwarmingsmodus.

Boost-modus

Druk op de **knop +** totdat op het display **ON** wordt weergegeven. De radiatorkraan wordt volledig geopend.

6.7 ANDERE FUNCTIES

VENTILATIEDETECTIE

Als door een geopend raam de temperatuur sterk daalt, sluit uw Comet Zero Bluetooth automatisch de radiatorkraan om energie te besparen. In de app **EUROprog 2** kunt u de functie **Openraamdetectie** activeren en deactiveren. Pas de instellingen indien nodig aan, zie  paragraaf **6.4 Apparaatinstellingen op pagina 24**.

OFFSET (TEMPERATUURANPASSING)

Als de gevoelde temperatuur afwijkt van de geïnstalleerde temperatuur, kunt u een temperatuur aanpassing uitvoeren. Pas de instellingen indien nodig via de app aan, zie  paragraaf **6.4 Apparaatinstellingen op pagina 24**.

VORST- EN KALKBEVEILIGINGSFUNCTIE

De vorstbeveiligings- En kalkbeschermingsfunctie zijn automatisch actief.

Vorstbeveiligingsfunctie: Als de temperatuur in de ruimte tot onder 6 °C daalt, wordt de vorstbeveiligingsfunctie van uw Comet Zero Bluetooth automatisch geactiveerd. Op het display wordt -- weergegeven. In dit geval opent uw Comet Zero Bluetooth de klep totdat de temperatuur tot boven 8 °C is gestegen. Hierdoor wordt bevrozing van de radiatoren voorkomen.

Kalkbeschermingsfunctie: Om verkalking van de radiatorcranen te voorkomen, voert uw Comet Zero Bluetooth elke vrijdag om 11:00 uur een ontkalking uit.

KNOPVERGRENDELING

Activeer de knopvergrendeling direct op uw Comet Zero Bluetooth of indien nodig via de app, zie  paragraaf **6.4 Apparaatinstellingen op pagina 24**.

1. Houd de **knop +** en de **knop -** tegelijkertijd gedurende 3 seconden ingedrukt.
→ Op het display wordt een animatie weergegeven.
2. Voor het deactiveren houdt u de **knop +** en de **knop -** tegelijkertijd enkele seconden ingedrukt. Wacht totdat de animatie op het display verdwijnt.

6.8 RESETTEN NAAR FABRIEKINSTELLINGEN

In geval van problemen kan het helpen om uw Comet Zero Bluetooth naar de fabrieksinstellingen terug te zetten.

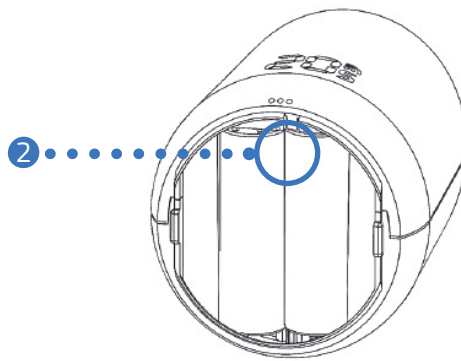

1. Open het deksel van het batterijvak.
2. Houd de **Reset-knop** in het batterijvak ingedrukt.
→ Op het display wordt een timer weergegeven die tot 10 telt.
3. Als op het display 10 wordt weergegeven, laat u de **Reset-knop** in het batterijvak los.
→ U hebt uw Comet Zero Bluetooth naar de fabrieksinstellingen gereset.

7 DEMONTEREN

Indien nodig, kunt u uw Comet Zero Bluetooth van de radiatorkraan demonteren.

Zorg ervoor dat aan de volgende vereisten wordt voldaan:

- De batterijen in uw Comet Zero Bluetooth zijn geplaatst.
- Op het display wordt **AD** weergegeven.



VOORZICHTIG!

Brandwonden door hete radiatorkraan!

Aanraking kan brandwonden aan de hand veroorzaken.

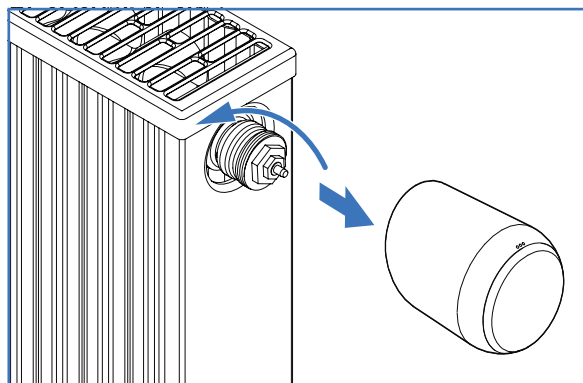

- ➔ Raak geen hete radiatorkranen aan!
- ➔ Laat de radiator vóór de montage, demontage of probleemoplossing van uw Comet Zero Bluetooth koelen!



1. Draai de wartelmoer tegen de klok in los.
2. Trek uw Comet Zero Bluetooth van de radiatorkraan af (zie afbeelding).
 - ➔ U hebt uw Comet Zero Bluetooth gedemonteerd.

8 PROBLEMEN OPLOSSEN

Er kunnen problemen optreden met uw Comet Zero Bluetooth. De volgende informatie helpt u bij het oplossen van fouten.

| Probleem | Oorzaak | Oplossing |
|---|---|--|
| De radiator wordt niet warm. | De ketelwatertemperatuur is te laag of de radiatorkraan kan verkalkt zijn en daarom niet opengaan. | <ul style="list-style-type: none">▪ Corrigeer de ketelwatertemperatuur naar boven.▪ Demonteer uw Comet Zero Bluetooth. Beweeg de klepstoter met een geschikt gereedschap enkele keren heen en weer om eventuele kalkafzettingen los te maken.▪ Monteer uw Comet Zero Bluetooth weer op de radiatorkraan. |
| De radiator wordt niet koud. | Radiatorkraan sluit niet volledig. Mogelijk is het sluitpunt van uw klepafdichting verschoven. | <ul style="list-style-type: none">▪ Demonteer uw Comet Zero Bluetooth.▪ Beweeg de klepstoter met een geschikt gereedschap enkele keren heen en weer om eventuele kalkafzetting los te maken.▪ Monteer uw Comet Zero Bluetooth weer op de radiatorkraan. |
| Het drukstuk valt eruit. | Door de eindloze schroefdraad kan het aan de onderkant geplaatste drukstuk eruit vallen wanneer uw Comet Zero Bluetooth niet op de radiatorkraan is gemonteerd. | <ul style="list-style-type: none">▪ Verwijder de batterijen uit uw Comet Zero Bluetooth.▪ Plaats het drukstuk in uw Comet Zero Bluetooth.▪ Plaats de batterijen in uw Comet Zero Bluetooth. |
| ER, E1-E3 | Door op een willekeurige knop te drukken, wordt de foutmelding op het display verwijderd en start de aanpassing opnieuw op. | |
|  | Radiatorkraan niet gemonteerd of niet gedetecteerd. | <ul style="list-style-type: none">▪ Druk op een willekeurige knop om te bevestigen.▪ Zorg ervoor dat uw Comet Zero Bluetooth correct op de radiator is gemonteerd.▪ Gebruik de juiste adapter. |
|  | Geen klepbeweging mogelijk of de radiatorkraan zit vast. | <ul style="list-style-type: none">▪ Zorg ervoor dat uw Comet Zero Bluetooth correct op de radiator is gemonteerd en de klepstoter vrij kan bewegen. |
|  | De batterijen zijn zwak. | <ul style="list-style-type: none">▪ Vervang de batterijen. |

9 REINIGING EN OPSLAG

Schakel uw Comet Zero Bluetooth uit en verwijder de batterijen als u uw Comet Zero Bluetooth langere tijd niet gebruikt. Bewaar uw Comet Zero Bluetooth op een droge, stofvrije plaats.



BELANGRIJK!

Materiële schade mogelijk!

Onjuiste omgang met uw apparaat kan schade veroorzaken.

- ➔ Dompel uw apparaat niet in water of andere vloeistoffen.
- ➔ Gebruik geen borstels met metalen of nylon haren en geen scherpe of metalen reinigingsvoorwerpen zoals messen, harde spatels en dergelijke. Deze kunnen de oppervlakken beschadigen.
- ➔ Reinig uw apparaat met een zachte, droge, pluisvrije doek.
- ➔ Gebruik geen reinigings- Of oplosmiddelen.

10 BIJLAGE

De volgende paragrafen bevatten informatie over technische gegevens, klantenservice en andere juridische informatie.

10.1 TECHNISCHE GEGEVENS

De volgende lijst bevat de technische gegevens van uw Comet Zero Bluetooth:

| Naam | Comet Zero Bluetooth |
|-------------------------|---------------------------|
| Artikelnummer | 700254 |
| EAN-nummer | 4260012712605 |
| Voedingsspanning | 2× batterij, 1,5 V AA/LR6 |
| Schroefdraadaansluiting | M30 × 1,5 mm |
| Werkingswijze | Type 1 |
| Afmetingen | 62 × 68 × 83 mm |
| Gewicht | 161 g (incl. batterijen) |
| Beschermingsgraad | IP 20 |
| Vervuilinggraad | 2 |
| Bluetooth-frequentie | 2400 - 2483,5 GHz |
| Maximaal zendvermogen | -20 dBm - +20 dBm |

Technische wijzigingen te allen tijde voorbehouden. Compatibiliteitsinformatie zonder garantie.

10.2 OVERZICHT VAN DE ADAPTERS

Het volgende overzicht bevat informatie over de kleppen en de benodigde adapters. Inbegrepen bij uw Comet Zero Bluetooth zijn de adapters voor Danfoss RAV, Danfoss RA en Danfoss RAVL. Bij gebruik van de adapter Danfoss RAV moet de RAV-pen op de klepstoter worden geplaatst.

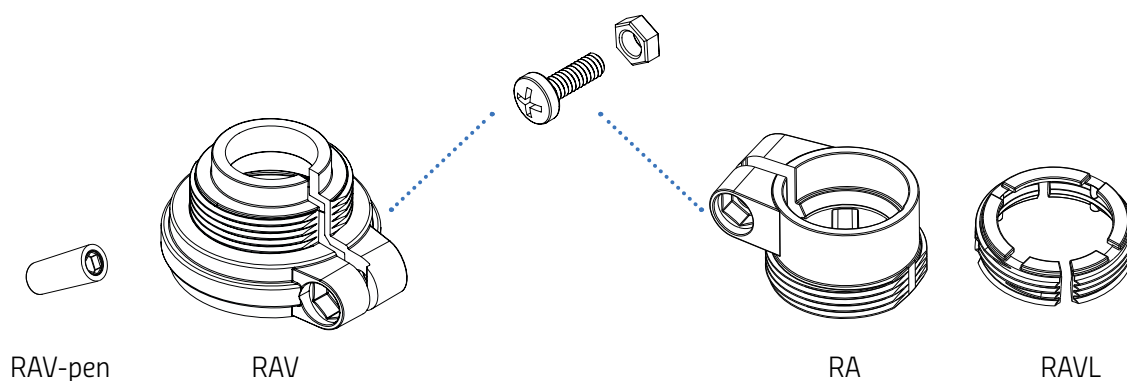

| Klep | Schroefdraadmaat | Adapter |
|---------------------|------------------|--------------------------|
| Heimeier | M30 × 1,5 mm | Niet nodig |
| Junkers Landys+Gyr | M30 × 1,5 mm | Niet nodig |
| MNG | M30 × 1,5 mm | Niet nodig |
| Honeywell | M30 × 1,5 mm | Niet nodig |
| Braukmann | M30 × 1,5 mm | Niet nodig |
| Herz | M28 × 1,5 mm | Vereist, niet inbegrepen |
| Comap | M28 × 1,5 mm | Vereist, niet inbegrepen |
| Vaillant | 30,5 mm | Vereist, niet inbegrepen |
| Oventrop | M30 × 1,0 mm | Vereist, niet inbegrepen |
| Meges | M38 × 1,5 mm | Vereist, niet inbegrepen |
| Ondal | M38 × 1,5 mm | Vereist, niet inbegrepen |
| Giacomini | 22,6 mm | Vereist, niet inbegrepen |
| Rosswainer | M33 × 2,0 mm | Vereist, niet inbegrepen |
| Markaryd | M28 × 1,0 mm | Vereist, niet inbegrepen |
| Ista | M32 × 1,0 mm | Vereist, niet inbegrepen |
| Vama | M28 × 1,0 mm | Vereist, niet inbegrepen |
| Pettinaroli | M28 × 1,5 mm | Vereist, niet inbegrepen |
| T+A | M28 × 1,5 mm | Vereist, niet inbegrepen |
| Gampper 1/2/6 | M20 | Vereist, niet inbegrepen |
| Danfoss RA/RAV/RAVL | 25,5/30,5/30 mm | Meegeleverd |



INFORMATIE

Verwijder de verbindingstukken van de plastic adapters (zie afbeelding) voordat u een van de meegeleverde adapters gebruikt. Gebruik bij de adapters Danfoss RAV en Danfoss RA de meegeleverde bout en moer.

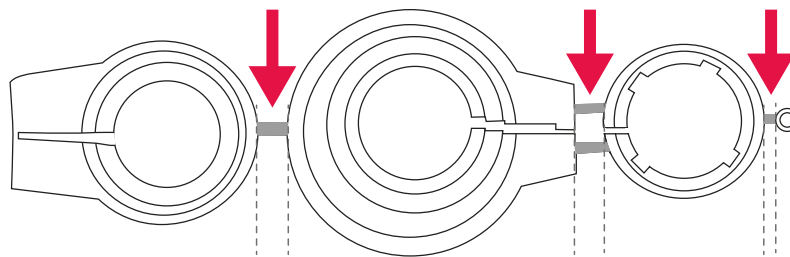

VOORZICHTIG!

Gevaar voor snijletsel!

De meegeleverde adapters en de stoterverlenging zijn door plastic verbindingstukken met elkaar verbonden. Breuken kunnen scherpe randen hebben.

→ Let er tijdens de montage op dat u zich niet in uw vingers snijdt!



VOORZICHTIG!

Gevaar voor beknelling tussen de adapterhelften!

Onvoorzichtigheid bij het gebruik van adapters kan leiden tot letsel.

→ Let er tijdens de montage op dat uw vingers niet bekneld raken tussen de adapterhelften!

Andere metalen adapters kunt u via onze partners kopen. Een overzicht van metalen adapters en bijbehorende bestelmogelijkheden vindt u onder de volgende link:
<https://eurotronic.org/produkte/zubehoer/metalladapter/>

10.3 ONDERSTEUNING EN CONTACT



Voor technische ondersteuning kunt u contact met ons opnemen.
Wij helpen u graag verder met uw vraag:

Telefoon: +49 (0) 6667 91847-0

E-mail: support@eurotronic.org

Klantenservice:: **EUROtronic Technology GmbH**
Südweg 1
36396 Steinau-Ulmbach
Duitsland

10.4 VERWIJDERING



INFORMATIE

Informeer naar de mogelijkheden om afgedankte apparaten en gebruikte batterijen gratis in te leveren bij uw dealer.



Het symbool hiernaast betekent dat afgedankte elektrische en elektronische apparaten vanwege wettelijke bepalingen gescheiden van het huisvuil moeten worden afgevoerd. Lever uw apparaat in bij het inzamelingspunt van uw gemeentelijke afvalverwerkingsdienst.



Defecte of gebruikte batterijen moeten volgens richtlijn 2006/66/EG en de bijbehorende wijzigingen worden gerecycled. Lever batterijen en/of het apparaat in bij de daarvoor bestemde inzamelingspunten.



Let op de markering van de verpakkingsmaterialen tijdens het scheiden van afval. Deze zijn gemarkeerd met afkortingen (b) en nummers (a) met de volgende betekenis: 1–7: kunststoffen / 20–22: papier en karton / 80–98: composietmaterialen.



Gooi de materialen van de verpakking in de juiste afvalcontainers. Doe golfkarton en hard karton bij het oud papier en folie bij het recyclebare afval. Met recycling, materiaal terugwinning of andere vormen van terugwinning levert u een belangrijke bijdrage aan de bescherming van ons milieu.

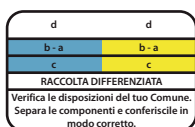

Het logo is alleen geldig voor Italië.

10.5 JURIDISCHE KENNISGEVING

Het Bluetooth® woordmerk en de logo's zijn gedeponeerde handelsmerken van Bluetooth SIG, Inc. en elk gebruik van deze merken door Eurotronic Technology GmbH is onder licentie. Andere handelsmerken en handelsnamen zijn eigendom van hun respectieve eigenaars.

Het Apple logo, iPad en iPhone zijn handelsmerken van Apple Inc. geregistreerd in de Verenigde Staten en andere landen. App Store is een servicemerk van Apple Inc.

Google Play, Android en andere merken zijn handelsmerken van Google Inc.

10.6 VEREENVOUDIGDE VERKLARING VAN OVEREENSTEMMING



Hierbij verklaart EUROtronic Technology GmbH dat het draadloze systeem Comet Zero Bluetooth voldoet aan de richtlijn 2014/53/EU. De volledige tekst van de EU-verklaring van overeenstemming is beschikbaar op het volgende internetadres: <https://eurotronic.org/service/downloads>

10.7 GARANTIEVERKLARING

De garantieperiode is 24 maanden en gaat in op de dag van aankoop. Bewaar de bon als aankoopbewijs. Tijdens de garantieperiode kunnen defecte energiebesparende regelaars voldoende gefrankeerd naar het serviceadres worden gezonden. Neem hiervoor contact op met onze klantenservice voordat u het artikel terugstuurt. U ontvangt kosteloos een nieuw of gerepareerd apparaat terug. Bij reparatie of vervanging van het apparaat begint geen nieuwe garantieperiode. Houd er rekening mee dat we een garantie geven op de functies van het apparaat, niet op de functionaliteit van de interactie tussen het apparaat en het klephuis.

De toepassingsgerelateerde technische gegevens zijn uitsluitend samen met de kleppen Heimeier, Junkers Landys+Gyr, MNG, Honeywell Braukmann schroefdraadmaat (M30x1,5), Oventrop (M30x1,5) Danfoss RA, RAV en RAVL gegarandeerd. De apparaatcombinaties kunnen op onze website (<https://eurotronic.org/service/faq>) worden bekeken. Bij gebruik van uw Comet Zero Bluetooth met kleppen/adapters van derden die niet worden genoemd, moet de functionaliteit door de gebruiker worden nagegaan. EUROtronic levert in deze gevallen geen garantie.

Na de garantieperiode hebt u bovendien de mogelijkheid om het defecte apparaat voldoende gefrankeerd voor reparatie naar het opgegeven adres te sturen. Voor reparaties na afloop van de garantieperiode worden kosten in rekening gebracht. Uw wettelijke rechten worden door deze garantie niet beperkt.

10.8 FABRIKANT

EUROtronic Technology GmbH

Südweg 1, 36396 Steinau-Ulmbach
Duitsland

+49 (0) 6667 91847-0

support@eurotronic.org

www.eurotronic.org



EUROtronic Technology GmbH

Südweg 1 | 36396 Steinau-Ulmbach | Duitsland

www.eurotronic.org