

ET Shutter WiFi / Rolladenschalter

BEDIENUNGSANLEITUNG

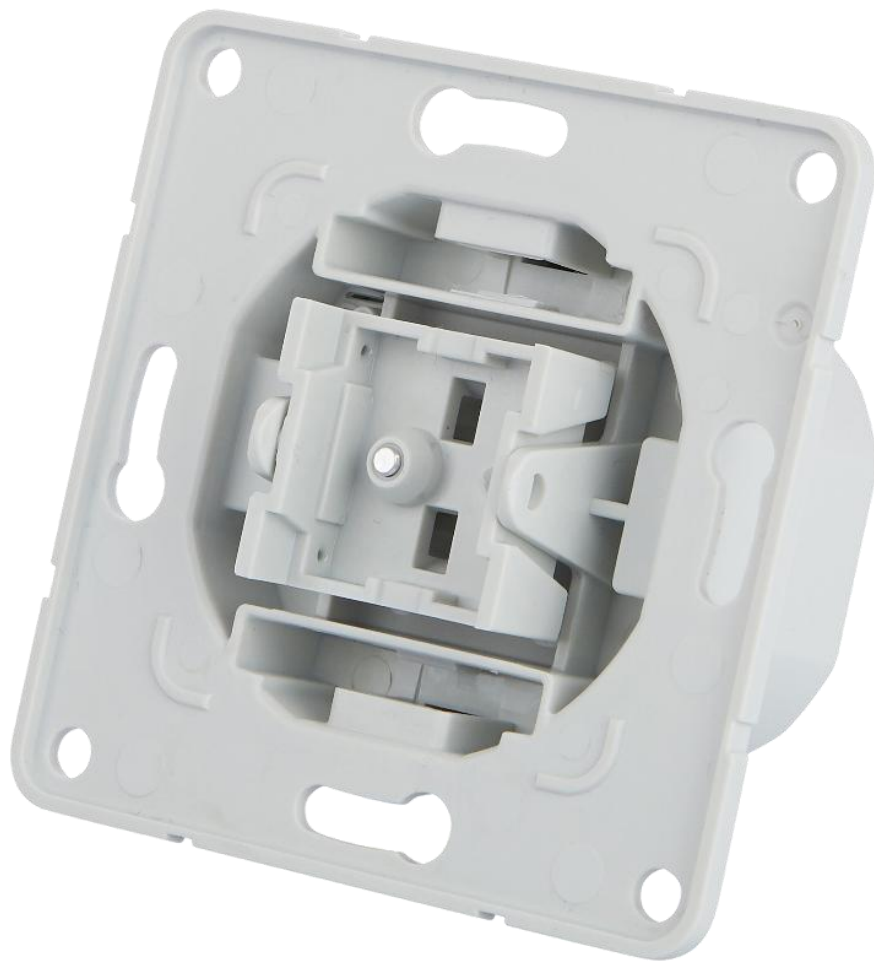

IMPRESSUM

Bedienungsanleitung:
ET Shutter WiFi / Rollladenschalter

Hersteller/Herausgeber:

Eurotronic Technology GmbH
Südweg 1
36396 Steinau-Ulbach
Deutschland
www.eurotronic.org

Bedienungsanleitung
Stand 2026.04
Version 1.1 / DE

Rechtliche Hinweise

Alle in diesem Dokument genannten und gegebenenfalls durch Rechte Dritter geschützte Marken- und Warenzeichen unterliegen uneingeschränkt den Bestimmungen des jeweils gültigen Kennzeichenrechts und den Besitzrechten der jeweiligen eingetragenen Eigentümer. Halten Sie alle lokalen und regionalen Gesetze und Vorschriften sowie die in diesem Dokument genannten Sicherheitsbestimmungen ein.

Urheberrechtshinweis

Die Inhalte dieses Dokuments sind urheberrechtlich geschützt. Die Weitergabe, Überlassung und sonstige Verbreitung der Inhalte dieses Dokuments an Dritte, das Anfertigen von Kopien, Abschriften und sonstigen Reproduktionen sowie die Verwertung und sonstige Nutzung sind – auch auszugsweise – ohne vorherige, ausdrückliche und schriftliche Zustimmung des Urhebers untersagt.

INHALT

Diese Bedienungsanleitung wird Sie bei der Inbetriebnahme und dem Gebrauch Ihres ET Shutter WiFi begleiten und alle wesentlichen Fragen beantworten. Lesen Sie sich diese Bedienungsanleitung aufmerksam durch, bevor Sie Ihren ET Shutter WiFi verwenden. Händigen Sie alle Unterlagen bei Weitergabe an Dritte mit aus.

1.	SICHERHEITSINFORMATIONEN	5
1.1	DARSTELLUNG VON WARNHINWEISEN	5
1.2	WARNHINWEISE.....	5
2.	LIEFERUMFANG.....	7
3.	ÜBERSICHT	7
4.	BESTIMMUNGSGEMÄSSE VERWENDUNG	8
5.	BEDIEN- UND ANZEIGEELEMENTE	8
5.1	GERÄTEÜBERSICHT.....	8
5.2	LED-SIGNAL.....	9
5.3	RESET-TASTE	9
6.	ET SHUTTER WIFI IN BETRIEB NEHMEN	10
6.1	APP EUOTRONIC SMART LIVING 2.0 INSTALLIEREN	10
6.2	INSTALLATION UND MONTAGE	11
6.3	ANLERNPROZESS	12
6.4	BENUTZERKONTO ANLEGEN	12
6.5	NEUES GERÄT HINZUFÜGEN	13
6.6	NETZWERK WÄHLEN	14
6.7	ET SHUTTER ANLERNEN	15
6.8	ET SHUTTER BENENNEN UND ZUWEISEN	19
7.	APP EINSTELLEN	20
7.1	POSITION DER ROLLLÄDEN EINSTELLEN.....	21
7.2	GERÄTEEINSTELLUNGEN	23
7.3	ZEITPLÄNE.....	24
7.4	URLAUB	29
7.5	KUNDENSERVICE	33
8.	BETRIEBSARTEN & FUNKTIONEN	34
8.1	GRUNDLEGENDE BETRIEBSARTEN.....	34
8.2	WEITERE FUNKTIONEN	35
9.	BEDIENUNGS DES ROLLADENSCHALTERS MANUELL.....	36
10.	FEHLERBEHEBUNG	37

11.	ZURÜCKSETZEN AUF WERKSEINSTELLUNGEN	38
12.	REINIGUNG UND LAGERUNG	38
13.	ANHANG	38
13.1	Technische Daten	39
13.2	SUPPORT UND KONTAKT	39
13.3	ENTSORGUNG	40
13.4	PERSONENBEZOGENE DATEN.....	40
13.5	VEREINFACHTE KONFORMITÄTSERKLÄRUNG.....	40
13.6	GARANTIEHINWEIS	41
13.7	HERSTELLER	41

1. SICHERHEITSINFORMATIONEN

Neben den Sicherheitsinformationen aus der vorliegenden Bedienungsanleitung sind alle weiteren zur Verfügung stehenden Quellen zu beachten.

Die in den schriftlichen Ausführungen der Bestimmungsgemäßen Verwendung definierten Verwendungsbereiche sind zu beachten.

1.1 DARSTELLUNG VON WARNHINWEISEN

Die in dieser Betriebsanleitung verwendeten Warnhinweise haben die folgende Bedeutung:



WARNUNG!

Schwere Verletzungen oder Tod können eintreten, wenn Warnhinweise mit diesem Signalwort missachtet werden.



VORSICHT!

Mittlerer bis leichter Personenschaden kann eintreten, wenn Warnhinweise mit diesem Signalwort missachtet werden.



WICHTIG!

Sachschaden kann eintreten, wenn Warnhinweise mit diesem Signalwort missachtet werden.



INFORMATION

Enthält zusätzliche Informationen.

1.2 WARNHINWEISE

Im Rahmen der Bedienung Ihres ET Shutter WiFi und der zugehörigen Komponenten treten Gefahren auf, die durch Beachtung der folgenden Warnhinweise vermieden werden können.



WARNUNG!

Lebens- und Unfallgefahr für Kleinkinder und Kinder!

Es besteht Erstickungsgefahr durch Ihr Gerät und das Verpackungsmaterial.

- ➔ Lassen Sie Kinder niemals unbeaufsichtigt mit Ihrem Gerät oder dem Verpackungsmaterial. Kinder unterschätzen die Gefahren. Halten Sie Kinder stets von Ihrem Gerät und dem Verpackungsmaterial fern.

Es besteht die Gefahr eines Stromschlages.

Das Öffnen des Gerätes bringt die Gefahr eines Stromschlages. Öffnen Sie das Gerät nicht, es enthält keine durch den Anwender zu wartende Teile. Im Fehlerfall lassen Sie es durch eine Fachkraft prüfen.



VORSICHT!

Verletzungsgefahr durch Fehlfunktion!

Fehlfunktionen können zu Verletzungen führen.

- Das Gerät darf nur für ortsfeste Installationen verwendet werden. Das Gerät muss sicher in einer festen Installation fixiert sein.
- Verwenden Sie dieses Gerät nur für Rollläden oder Jalousien mit Endlagenschalter. Prüfen Sie die Endlagenschalter vor Installation des Geräts auf korrekte Einstellung.
- Vor dem Anschließen des Aktors muss die Sicherung im Sicherungskasten herausgenommen werden.
- Beachten Sie bei der Klemme die hierfür zulässigen Leitungsquerschnitte und Leitungen.
- Aus Sicherheits- und Zulassungsgründen (CE) ist das eigenmächtige Umbauen und/oder Verändern des Gerätes nicht gestattet.
- Sollte das Gerät überlastet werden kann dies zu einem Defekt, Brand oder einem Stromschlag führen.
- Benutzen Sie das Gerät nicht, wenn äußerlich sichtbare Schäden vorhanden sind, etwa am Gehäuse, an den Bedienelementen oder an den Anschlussbuchsen. Im Zweifelsfall sollte das Gerät von einer Fachkraft überprüft werden.
- Beachten Sie vor Anschluss eines Verbrauchers die technischen Daten, insbesondere die maximal zulässige Schaltleistung des Relais und Art des anzuschließenden Verbrauchers. Achten Sie auf die Belastungsgrenze des Aktors und belasten Sie ihn nicht über die Angabe hinaus.
- Der Aktor ist Teil der Gebäudeinstallation. Bei der Planung und Errichtung sind die einschlägigen Normen und Richtlinien des Landes zu beachten. Der Betrieb des Geräts ist ausschließlich am 230 V/50 Hz-Wechselspannungsnetz zulässig. Arbeiten am 230-V-Netz dürfen nur von einer Elektrofachkraft (nach VDE 0100) erfolgen. Dabei sind die geltenden Unfallverhütungsvorschriften zu beachten. Zur Vermeidung eines elektrischen Schlages am Gerät, schalten Sie bitte die Netzspannung frei (Sicherungsautomat abschalten). Bei Nichtbeachtung der Installationshinweise können Brand oder andere Gefahren entstehen.
- Der Stromkreis, an dem das Gerät und die Last angeschlossen werden, muss mit einem Leitungsschutzschalter gemäß EN60898-1 (Auslösecharakteristik B oder C, max. 16 A Nennstrom, min. 6 kA Abschaltvermögen, Energiebegrenzungsklasse 3) abgesichert sein. Installationsvorschriften lt. VDE 0100 bzw. HD384 oder IEC 60364 müssen beachtet werden. Der Leitungsschutzschalter muss für den Benutzer leicht erreichbar und als Trennvorrichtung für das Gerät gekennzeichnet sein.
- An den Relaisausgängen angeschlossene Verbraucher müssen über eine ausreichende Isolierung verfügen.

WICHTIG!

Sachschaden und Funktionsstörung möglich!

- Eine Überlastung des Gerätes mit Lastströmen von über 3 Ampere oder eine Last von mehr als 690 VA, führt nach kurzer Zeit zum Abschalten des Gerätes (der Last). Dies wird am Gerät gemeldet und in der App des Gerätes.
- Das Gerät ist kein Spielzeug! Kinder dürfen nicht mit Ihrem Gerät spielen.
- Die Reinigung und Benutzer-Wartung dürfen nicht von Kindern ohne Beaufsichtigung durchgeführt werden.
- Das Gerät ist nur für den Einsatz in wohnungsähnlichen Umgebungen geeignet.
- Halten Sie Ihr Gerät von direkter Sonneneinstrahlung fern.
- Verwenden Sie Ihr Gerät in einer trockenen und staubfreien Umgebung.
- Verwenden Sie ausschließlich Originalzubehör.
- Nehmen Sie das Gerät nicht in Betrieb, wenn es beschädigt ist.
- Für Schäden an Personen oder Sachen durch unsachgemäße Nutzung oder Missachtung der Hinweise übernehmen wir keine Haftung. Der Gewährleistungsanspruch entfällt, ebenso die Haftung für Folgeschäden.
- Das Gerät darf nur mit der vorgesehenen Schalterabdeckung betrieben werden; eine Ausnahme gilt lediglich für die Konfiguration.
- Das Gerät ist nicht zum Freischalten geeignet.

2. LIEFERUMFANG

Prüfen Sie den Lieferumfang vor Inbetriebnahme Ihres ET Shutter WiFi auf Vollständigkeit sowie optische und technische Mängel.

- 1x ET Shutter WiFi
- 1x Adapterblock Busch-Jaeger, Merten, Gira
- 1x Adapterrahmen Busch-Jaeger, Merten, Gira
- 2x Montageschrauben 3,2x15mm
- 1x Kurzanleitung

3. ÜBERSICHT

Vielen Dank, dass Sie sich für ein Produkt der Eurotronic Technology GmbH entschieden haben. Der ET Shutter WiFi ist ein leistungsstarker und benutzerfreundlicher Rollladenaktor, mit dem Sie Ihre Rollläden oder Jalousien komfortabel und effizient steuern können. Über die integrierte WiFi-Funktion lässt sich der ET Shutter WiFi bequem per App bedienen und in Ihr Smart-Home-System einbinden. So können Sie individuelle Zeitpläne erstellen, Automationen einrichten und Ihre Beschattung ganz nach Ihren persönlichen Bedürfnissen steuern – jederzeit und von überall. Neben der einfachen Steuerung bietet der ET Shutter WiFi auch die Möglichkeit, manuelle Bedienungen vor Ort zu integrieren und bestehende Schalterlösungen zu erweitern.

Diese Bedienungsanleitung hilft Ihnen, Ihren ET Shutter WiFi schnell und unkompliziert in Betrieb zu nehmen.

4. BESTIMMUNGSGEMÄSSE VERWENDUNG

Der ET Shutter WiFi dient zur Steuerung von Rollläden, Jalousien oder vergleichbaren Sonnenschutzsystemen in Wohnräumen. Er ermöglicht eine komfortable, zeit- und bedarfsgesteuerte Bedienung – entweder manuell, per App oder im Rahmen von Automationen innerhalb eines Smart-Home-Systems. Der ET Shutter WiFi steuert angeschlossene Antriebe präzise, um Öffnungs- und Schließvorgänge zuverlässig und effizient auszuführen. Das Gerät ist für die Installation in geeigneten Unterputzdosen oder Schalterumgebungen vorgesehen, ausschließlich für den Einsatz in Innenräumen geeignet und nur für Rollladenmotoren mit Endschalter geeignet.

Jede andere als in dieser Bedienungsanleitung beschriebene Verwendung gilt als nicht bestimmungsgemäß und führt zum Ausschluss von Garantie- und Haftungsansprüchen. Eigenmächtige Veränderungen, Umbauten oder Reparaturen am Gerät sind nicht zulässig. Der ET Shutter WiFi ist ausschließlich für den privaten Gebrauch vorgesehen.

5. BEDIEN- UND ANZEIGEELEMENTE

Der folgende Abschnitt beschreibt die Bedien- und Anzeigeelemente Ihres ET Shutter WiFi.

5.1 GERÄTEÜBERSICHT

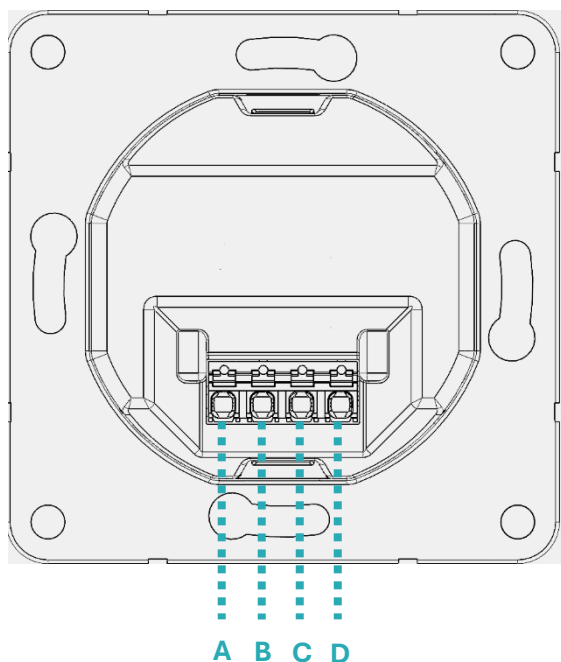

- A** Anschlussklemme für Down (Motor runter)
- B** Anschlussklemme für Up (Motor hoch)
- C** Anschlussklemme für N (Neutralleiter)
- D** Anschlussklemme für L (Außenleiter)

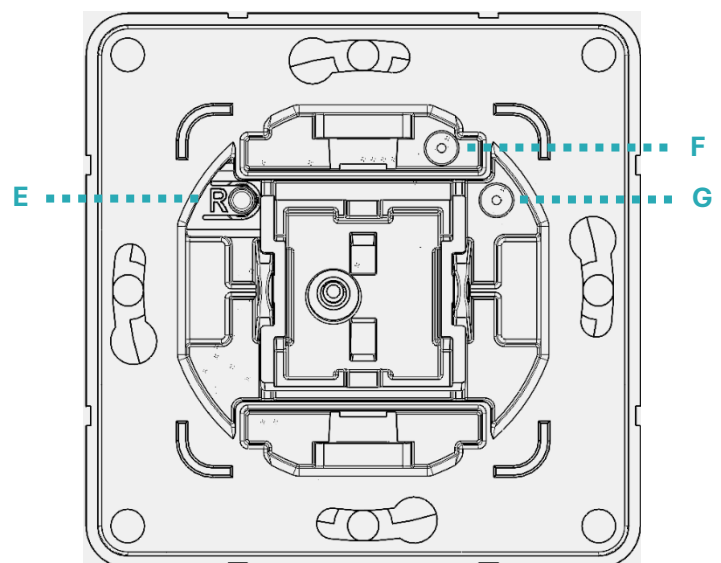

- E** Reset-Taste
- F** LED rot
- G** LED grün

5.2 LED-SIGNAL

Wenn die LEDs aus sind, diese durch einen kurzen Druck auf die Reset-Taste **E** aktivieren. Die LEDs werden für 10 Sekunden angezeigt.

Rot	Grün	Status
	Blinkt kontinuierlich kurz auf	Verbindungsmodus aktiv, bereit zum Verbinden durch die App
	Blinkt langsam grün	Das Gerät ist dabei sich mit dem WLAN zu verbinden, mittels der Zugangsdaten, die es beim Pairen von der App erhalten hat
	Blinkt schnell	Bereits erfolgreich mit dem WLAN-Netzwerk verbunden, Verbindung zum Server wird hergestellt
	Leuchtet konstant	Gerät ist erfolgreich mit dem Server verbunden
An		Gerät hat eine bestehende Verbindung zum WLAN-Netzwerk verloren
Schnell blinkend, anschließend an	Nach erfolgreichem Reset aus	Reset auf Werkseinstellungen wird durchgeführt
Blinkt langsam kontinuierlich		Motorproblem (Unterbrechung Motoranschluss, Rollladen blockiert oder Überstrom) nähere Angaben über die App

5.3 RESET-TASTE

Befehl	Funktion
Kurz betätigen ≤ 1 Sekunde	Aktiviert die LEDs, um den aktuellen Status für 10 Sekunden anzuzeigen. Wenn das Gerät noch nicht eingerichtet ist, zusätzlich Einrichtungsmodus für 10 Minuten starten
Lang betätigen ≥ 10 Sekunden Bevor die Taste 10 Sekunden betätigt wird, einmal kurz betätigen, dass die LEDs eingeschaltet sind, dann für 10 Sekunden drücken.	Wenn das Gerät bereits eingerichtet ist, Zurücksetzen auf Werkseinstellungen, Neustart oder Einrichtungsmodus für 10 Minuten
Doppelbetätigung Bevor die Taste doppelt betätigt wird, einmal kurz betätigen, dass die LEDs eingeschaltet sind, dann die Doppelbetätigung durchführen.	Gerät startet Referenzfahrt

6. ET SHUTTER WIFI IN BETRIEB NEHMEN

Der folgende Abschnitt beschreibt das Vorgehen anhand der App Eurotronic Smart Living 2.0 (App-Version: 2.0.10). Das Vorgehen kann bei einem anderen Betriebssystem abweichen Android/iOS.



INFORMATION

Die folgenden Abbildungen zeigen die App zum Zeitpunkt der Veröffentlichung dieser Bedienungsanleitung. Neuere Versionen der App können optisch und inhaltlich abweichen

6.1 APP EUROTRONIC SMART LIVING 2.0 INSTALLIEREN

1. Laden Sie sich die App **Eurotronic Smart Living 2.0** von Google Play (Android) oder dem App Store (iOS) herunter.
2. Installieren Sie die App auf Ihrem Smartphone.

Systemvoraussetzungen:

Android ab Version 6.0

iOS ab Version 15



INFORMATION

Während der ersten Einrichtung der App erfolgen Abfragen, ob die App die Berechtigung erhält, auf Funktionen Ihres Smartphones zugreifen zu dürfen. Erlauben Sie den Zugriff, um den vollständigen Funktionsumfang Ihres ET Shutter WiFi nutzen zu können.

6.2 INSTALLATION UND MONTAGE



VORSICHT!

- Die Installation darf nur von Personen mit entsprechenden elektrotechnischen Kenntnissen und Erfahrungen durchgeführt werden. Eine unsachgemäße Installation kann Ihr eigenes Leben sowie das der Nutzer der elektrischen Anlage gefährden. Zudem besteht die Gefahr erheblicher Sachschäden, etwa durch Brand. In solchen Fällen haften Sie persönlich für Personen- und Sachschäden. Wenden Sie sich daher an einen Elektroinstallateur.
- Die Installation darf nur in handelsüblichen Schalterdosen (Gerätedosen) gemäß DIN 49073-1 erfolgen.
- Das Gerät darf nur mit Adapter und einer zugehörigen, montierten Schalterabdeckung betrieben werden. Die Schalterabdeckung darf nur während der Konfiguration entfernt werden.

1. Schalten Sie die Sicherung des Stromkreises ab, in dem Sie den ET Shutter WiFi installieren möchten.
2. Entfernen Sie die vorhandene Schalterabdeckung (ein kleiner flacher Schraubendreher kann helfen).
3. Lösen Sie den vorhandenen Schalter aus der Unterputzdose und lösen Sie die Verdrahtung. (Merken Sie sich im Idealfall welche Aderfarbe für „hoch“ und welche für „runter“ vorgesehen ist.)
4. Schließen Sie nun die beiden Außenleiter des Motors an die Anschlussklemme **A** und **B** an (Down & Up).
5. Schließen Sie den Außenleiter **L** an die Anschlussklemme **D** an.
6. Schließen Sie den Neutraleiter **N** der Hausinstallation an die Anschlussklemme **C** an.
7. Schließen Sie den Neutraleiter des Motors auch an den Neutraleiter der Installation an.
8. Setzen Sie den ET Shutter in die Unterputzdose ein und befestigen Sie ihn mit den mitgelieferten Schrauben. **(Bitte beachten Sie, dass sich die Taste E Reset-Taste oben links in der Ecke befindet, damit der ET Shutter WiFi korrekt eingebaut ist.)**
9. Klicken Sie nun den passenden Adapterblock für Ihre Schalterabdeckung in den ET Shutter ein.
10. Schalten Sie die Sicherung des Stromkreises wieder ein.
11. Warten Sie 10 Sekunden, bis das Gerät gestartet ist und die LED-Anzeige aktiv wird.
12. Folgen Sie nun den beschriebenen Schritten ab Abschnitt **6.3 Anlernprozess**.
13. Nach erfolgreichem einrichten des ET Shutters in der App **Eurotronic Smart Living 2.0** installieren Sie den Rahmen Ihres Schalters mit dem passenden Adapterrahmen.
14. Klicken Sie anschließend die Schalterwippe auf.

6.3 ANLERNPROZESS

1. Nach einschalten des ET Shutter WiFi blinkt die grüne LED **G** kontinuierlich kurz auf und das Gerät ist im Verbindungs-/Pairing-Modus.
2. Das Gerät bleibt für 10 Minuten im Verbindungsmodus. Sollte in dieser Zeit keine Verbindung hergestellt werden, starten Sie den Vorgang bitte erneut, indem Sie die Reset-Taste **E** drücken.
3. Der Shutter kann nun über die App **Eurotronic Smart Living 2.0** eingebunden werden. Hierzu folgen Sie bitte den Schritten ab Abschnitt **6.4 Benutzerkonto anlegen**.
4. Ist der ET Shutter erfolgreich verbunden leuchtet die LED **G** in grün. Starten Sie die Referenzfahrt erst, wenn der Shutter verbunden ist.

6.4 BENUTZERKONTO ANLEGEN

Um die App zu nutzen, müssen Sie ein Benutzerkonto anlegen.

Wenn Sie bereits über ein Benutzerkonto verfügen, melden Sie sich bitte an und folgen Sie den in **Abschnitt 6.5 Neues Gerät Hinzufügen** beschriebenen Schritten.

Benutzerkonto erstellen
Registrierung

SMART LIVING

E-Mail

E-Mail wiederholen

Passwort

Passwort wiederholen

Mit der kostenlosen Registrierung akzeptiere ich die [AGBs](#) und die [Datenschutzbestimmungen](#).

Registrieren

1. Legen Sie ein Benutzerkonto an. Geben Sie Ihre E-Mail-Adresse ein und vergeben Sie ein Passwort. Stellen Sie sicher, dass Ihre E-Mail gültig ist. Die Gültigkeit der E-Mail-Adresse wird nicht geprüft.
2. Markieren Sie den Haken, um die AGBs und Datenschutzrichtlinien zu akzeptieren
3. Tippen Sie auf die Schaltfläche **Registrieren**.
 - ➔ Sie erhalten per E-Mail einen Aktivierungscode zur Verifizierung Ihres Benutzerkontos. Prüfen Sie auch Ihren Spamordner.

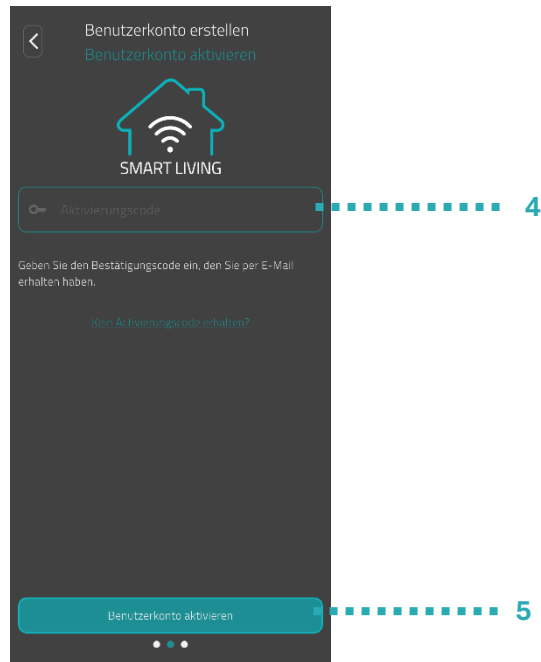

4. Geben Sie den Aktivierungscode in das **Eingabefeld** ein.
5. Tippen Sie auf die Schaltfläche **Benutzerkonto aktivieren**.
➔ Sie haben Ihr Benutzerkonto erfolgreich angelegt.

6.5 NEUES GERÄT HINZUFÜGEN

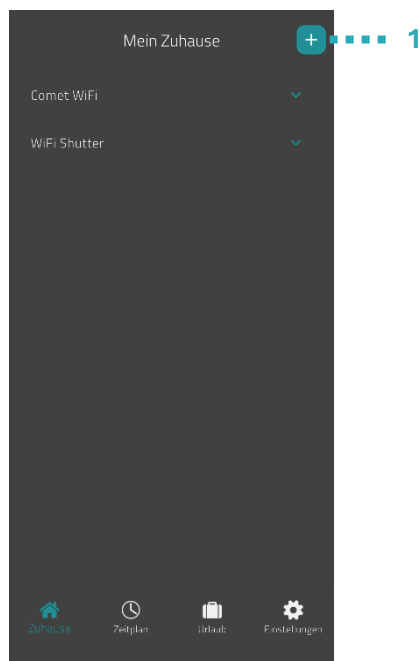

1. Tippen Sie auf die Schaltfläche **+**, um ein neues Gerät hinzuzufügen.

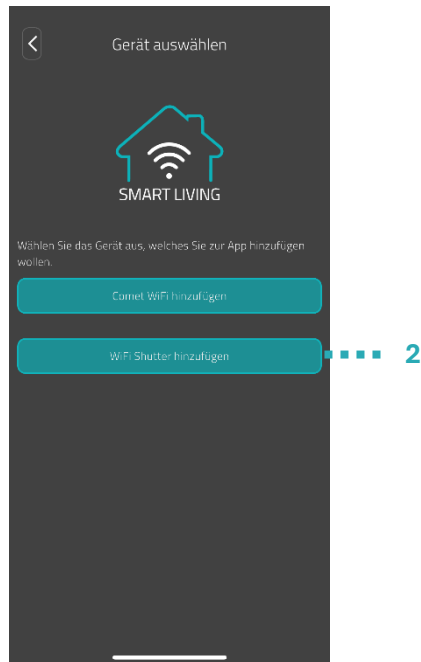

2. Tippen Sie auf die Schaltfläche **WiFi Shutter hinzufügen**.

6.6 NETZWERK WÄHLEN

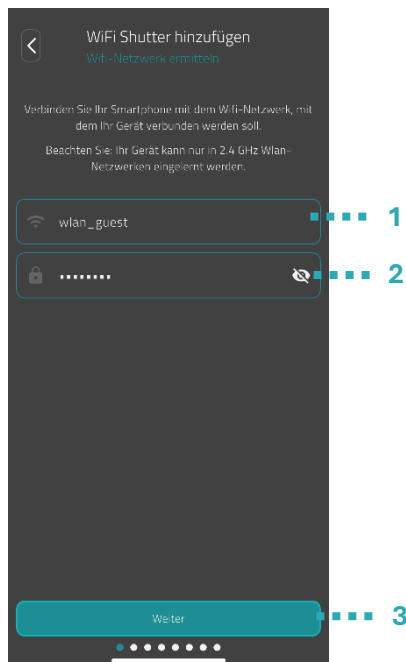

1. Es wird automatisch das WLAN-Netzwerk angezeigt, mit welchem Ihr Smartphone verbunden ist. Sie können Ihren ET Shutter WiFi bei Bedarf in ein anderes WLAN-Netzwerk einbinden.

HINWEIS: Bei dem Betriebssystem iOS wird ab der Systemversion iOS26 das WLAN-Netzwerk nicht automatisch erkannt und muss händisch eingegeben werden.



INFORMATION

Damit Ihr WLAN im Feld Mein WLAN-Netzwerk angezeigt wird, müssen folgende Voraussetzungen erfüllt sein:

- Ihr WLAN muss im 2,4 GHz-Frequenzbereich senden. Unterstützt Ihr Router nur den 5 GHz-Frequenzbereich, ist der Betrieb Ihres ET Shutter WiFi nicht möglich. Weitere Informationen erhalten Sie in der Bedienungsanleitung Ihres Routers.
- Die Standorterkennung (GPS) Ihres Smartphones muss aktiviert sein.
- Die App Eurotronic Smart Living 2.0 benötigt die Berechtigung, auf Ihren Standort (GPS) zuzugreifen. Passen Sie diese Einstellung bei Bedarf in Ihrem Smartphone an. Weitere Informationen erhalten Sie in der Bedienungsanleitung Ihres Smartphones.

2. Geben Sie in das Eingabefeld das Passwort Ihres WLANs ein. Achten Sie auf die richtige Schreibweise Ihres Passworts. Die App prüft das Passwort Ihres WLANs nicht. Bei Falscheingabe des Passworts wird der Einrichtungsprozess trotzdem fortgesetzt, doch die Verbindung zu Ihrem ET Shutter WiFi kann nicht hergestellt werden.
3. Tippen Sie auf die Schaltfläche **Weiter**.
➔ Sie haben Ihren ET Shutter WiFi erfolgreich mit Ihrem WLAN-Netzwerk verbunden.

6.7 ET SHUTTER ANLERNEN



VORSICHT!

- ➔ Schalten Sie vor der Montage den Stromkreis ab und schließen Sie das Gerät erst anschließend an. Beachten Sie alle Warnhinweise.



1. In der Darstellung wird die Verbindung des Shutters mit dem Rollladenmotor angezeigt.
2. Tippen Sie auf die Schaltfläche **Weiter**.

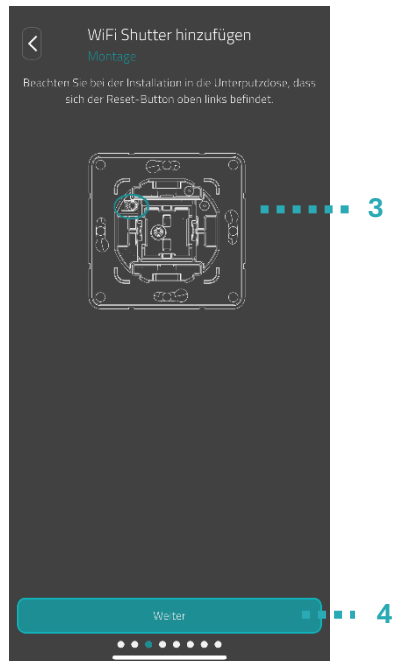

3. Beachten Sie bei der Installation in die Unterputzdose, dass sich die Reset-Taste oben links befindet, wie abgebildet.
4. Tippen Sie auf die Schaltfläche **Weiter**.



Befolgen Sie die in der App beschriebenen Schritten. Sicherung einschalten und prüfen, ob der Shutter sich im Einlernen-Modus befindet, durch langsames Blinken der grünen LED.

5. Tippen Sie auf die Schaltfläche **Weiter**.

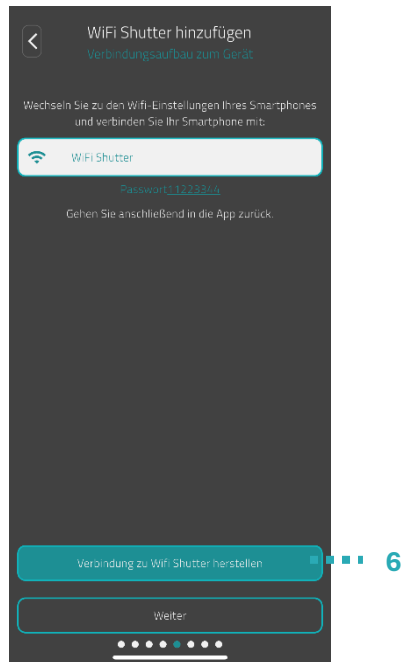

6. Tippen Sie auf die Schaltfläche **Verbindung zu WiFi Shutter herstellen**, um zu den WLAN-Einstellungen Ihres Smartphones zu wechseln.
7. Wählen Sie in den WLAN-Einstellungen Ihres Smartphones das Netzwerk WiFi Shutter aus.
8. Wenn Sie dazu aufgefordert werden, geben Sie das in der App angezeigte Passwort (von Werk 11223344) in das Eingabefeld ein, um sich mit Ihrem ET Shutter WiFi zu verbinden. Ihr ET Shutter WiFi wird mit Ihrem WLAN und der App verbunden. Der Vorgang kann einen Augenblick dauern.



INFORMATION

Während der Einrichtung sind Sie kurzfristig mit dem WLAN-Netzwerk Ihres ET Shutter WiFi verbunden und eine Meldung kann angezeigt werden, die Sie darauf hinweist, dass Sie nicht mit dem Internet verbunden sind. Bestätigen Sie diese Meldung, um mit Ihrem ET Shutter WiFi verbunden zu bleiben und fahren Sie mit der Einrichtung fort.

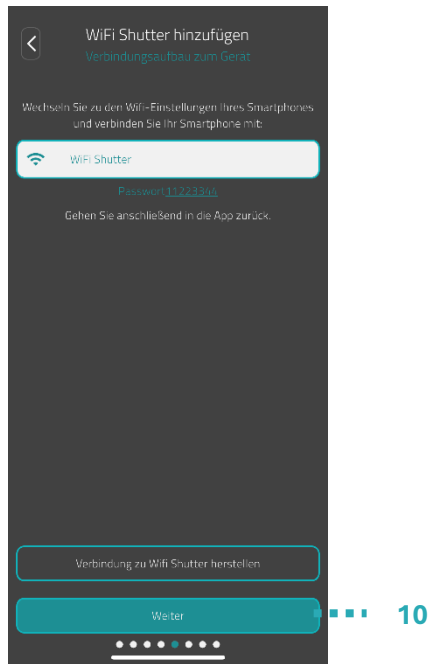

9. Wechseln Sie zurück in die App **Eurotronic Smart Living 2.0**.

10. Tippen Sie auf die Schaltfläche **Weiter**.

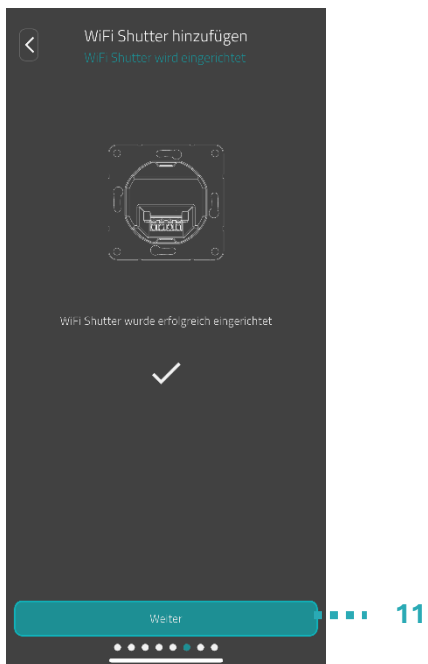

Ihr ET Shutter WiFi wurde erfolgreich eingerichtet.

11. Tippen Sie auf die Schaltfläche **Weiter**.

6.8 ET SHUTTER BENENNEN UND ZUWEISEN

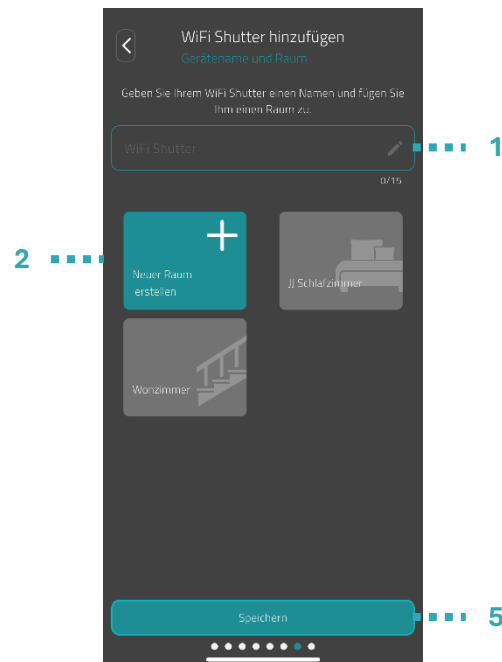

1. Geben Sie im Eingabefeld eine Bezeichnung für Ihren ET Shutter WiFi ein.
2. Tippen Sie auf **Neuer Raum erstellen**, um einen Raum anzulegen und Ihren ET Shutter WiFi diesem Raum zuzuweisen.



INFORMATION

Bei der Verwendung von mehreren ET Shutter WiFi, können Sie die Geräte auch bereits vorhandenen Räumen zuweisen. Es muss nicht für jeden ET Shutter WiFi ein eigener Raum angelegt werden.

3. Wählen Sie ein Symbol und eine Bezeichnung für den Raum aus.
4. Tippen Sie auf die Schaltfläche **Weiter**.
5. Tippen Sie auf die Schaltfläche **Speichern**.
 - ➔ Sie haben Ihren ET Shutter WiFi benannt und einem Raum zugewiesen.
 - ➔ Ihr ET Shutter WiFi ist jetzt vollständig eingerichtet und betriebsbereit.



INFORMATION

Treten beim Speichervorgang Probleme auf, ist Ihr Smartphone vielleicht nicht mit dem korrekten WLAN verbunden. Stellen Sie in den WLAN-Einstellungen sicher, dass Ihr Smartphone mit dem korrekten WLAN (2,4 GHz) verbunden ist. Wiederholen Sie im Anschluss den Speichervorgang.

7. APP EINSTELLEN

Nach erfolgreicher Montage und Inbetriebnahme Ihres ET Shutter WiFi können Sie weitere Einstellungen in der App **Eurotronic Smart Living 2.0** vornehmen.

Vom Startbildschirm (Mein Zuhause) aus haben Sie Zugriff auf die Menüleiste und alle eingerichteten Räume.

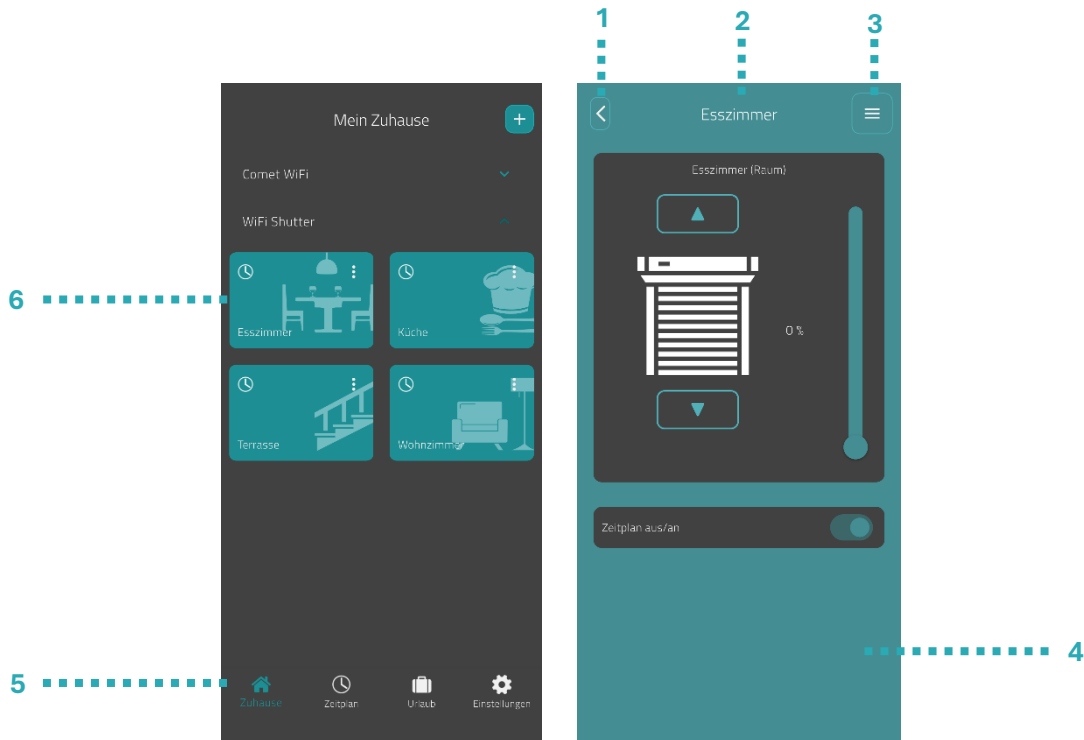

1 Zurück-Taste

2 Ausgewählter Raum

3 Raum Menü

4 Aktuelle Anzeige (z.B Raum, Gerät etc.)

5 Menüleiste

6 Auswahl der Räume

Über die Auswahl der Räume haben Sie Zugriff auf die zugehörigen ET Shutter WiFi Geräte. In der Menüleiste stehen die folgenden Funktionen zur Verfügung:

- Startbildschirm (Mein Zuhause)
- Zeitpläne, siehe Abschnitt **7.3 Zeitpläne**
- Urlaub, siehe Abschnitt **7.4 Urlaub**
- Einstellungen, siehe Abschnitt **7.5 Kundenservice**

7.1 POSITION DER ROLLÄDEN EINSTELLEN

Sie können die Position der Rolläden für jeden Raum individuell festlegen. Nach Auswahl eines Raums, stellen Sie die gewünschte Position für den Raum oder den Rollladen ein.

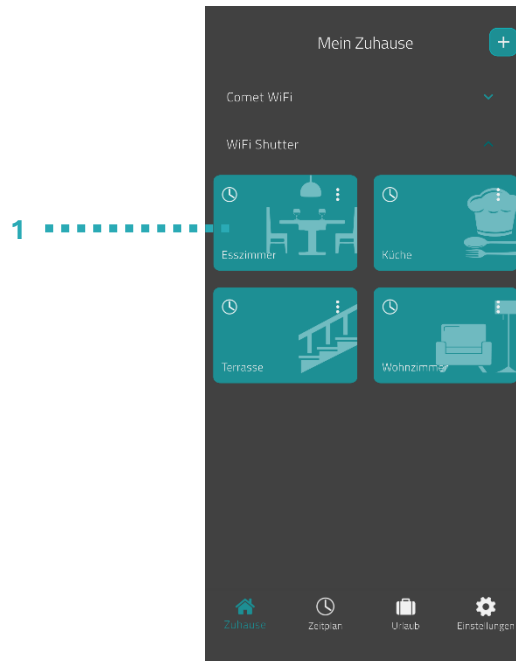

1. Tippen Sie auf den gewünschten Raum (z.B Esszimmer).
➔ Die aktuelle Position des Rollladens wird angezeigt.
2. Nehmen Sie weitere Einstellungen vor.

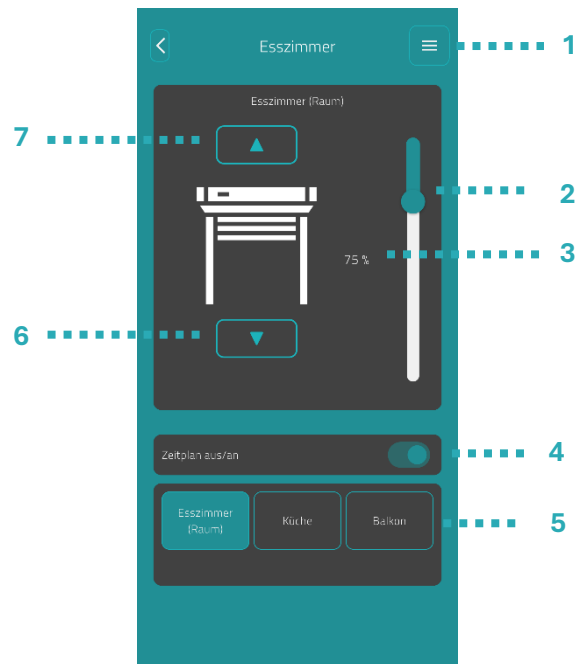

- 1 Über das Menü werden alle ET Shutter WiFi angezeigt, die dem aktuellen Raum zugeordnet sind. Sie können weitere Einstellungen für den ausgewählten ET Shutter WiFi vornehmen, siehe Abschnitt **7.2 Geräteeinstellungen**.
- 2 Die Position des Rollladens kann über den Slider individuell eingestellt werden.
- 3 Die Position des Rollladens wird in Prozent angezeigt (100 % = vollständig geöffnet, 0 % = vollständig geschlossen).
- 4 **Zeitplan aus:** Der gespeicherte Zeitplan ist nicht aktiv.
Zeitplan ein: Der gespeicherte Zeitplan ist aktiv. Sie können trotzdem Änderungen an der Position vornehmen. Die manuell eingestellte Position wird bis zum nächsten Schaltpunkt beibehalten. Anschließend wechselt der ET Shutter WiFi auf den eingestellten Zeitplan.
- 5 Über diese Schaltfläche kann sowohl die Steuerung für den gesamten Raum als auch für einzelne im Raum befindliche ET Shutter WiFi ausgewählt und gesteuert werden.
- 6 Über diese Schaltfläche kann die Position des Rollladens verändert werden; durch drücken fährt der Rollladen jeweils um 10 % nach unten.
- 7 Über diese Schaltfläche kann die Position des Rollladens verändert werden; durch drücken fährt der Rollladen jeweils um 10 % nach oben.

7.2 GERÄTEEINSTELLUNGEN

Im Menü eines Raumes (siehe Abschnitt **7.1 Position der Rollläden einstellen**) haben Sie Zugriff auf alle dem Raum zugeordneten ET Shutter WiFi. Sie haben Zugriff auf weitere Einstellungen und Informationen zu dem ausgewählten ET Shutter WiFi.

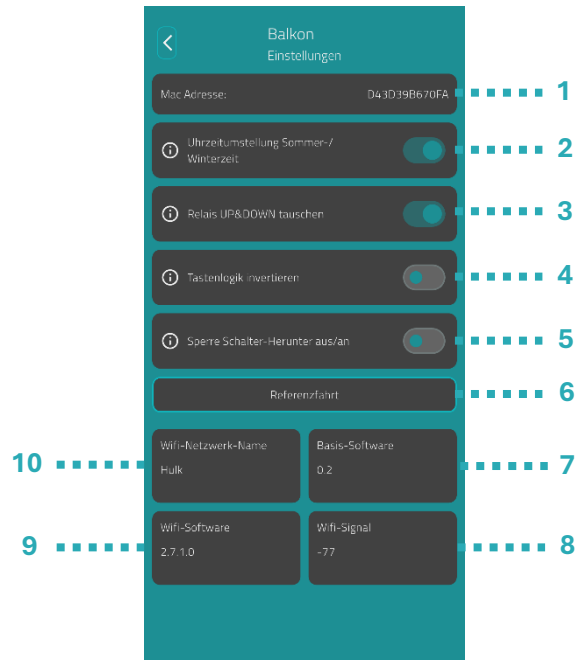

- 1 Mac-Adresse
- 2 Sommer-/Winterzeit wird automatisch umgestellt (ab Werk aktiviert)
- 3 Invertieren der Up & Down-Klemmen
- 4 Invertieren der manuellen Schalter (hoch/runter)
- 5 Sperre Schalter – Herunter aktivieren/deaktivieren
- 6 Referenzfahrt durchführen
- 7 Version der aktuellen Basis-Software
- 8 Signalstärke des verbundenen WLAN
- 9 Version der aktuellen WiFi-Software
- 10 Aktuell verbundenes WLAN-Netzwerk



INFORMATION

Nicht alle dargestellten Funktionen sind standardmäßig aktiviert.

7.3 ZEITPLÄNE

Im Menü **Zeitplan** stellen Sie Zeitpläne mit Zeiten und Positionen des Rollladens für verschiedene Tage ein. Sie können die Position zu jeder Zeit individuell einstellen.

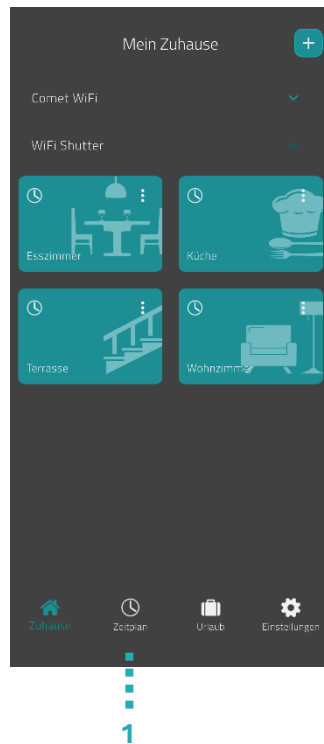

1. Tippen Sie auf die Schaltfläche **Zeitplan**.
➔ Die Übersicht der Zeitpläne wird angezeigt.

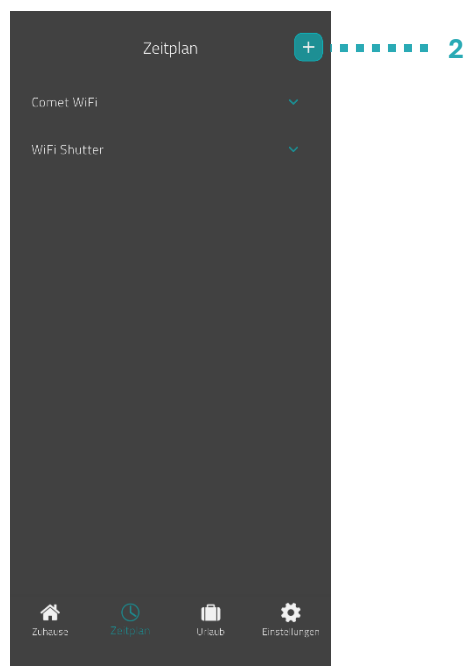

2. Tippen Sie auf die Schaltfläche **+**, um einen neuen Zeitplan zu erstellen.

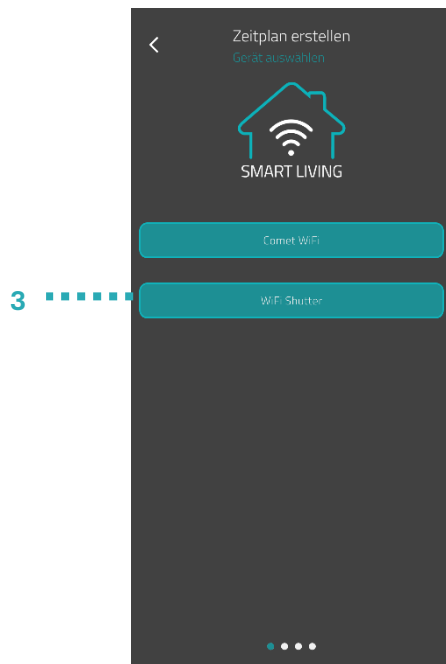

3. Tippen Sie auf die Schaltfläche WiFi Shutter.
 ➔ Die Übersicht der vorhandenen Räume wird angezeigt.

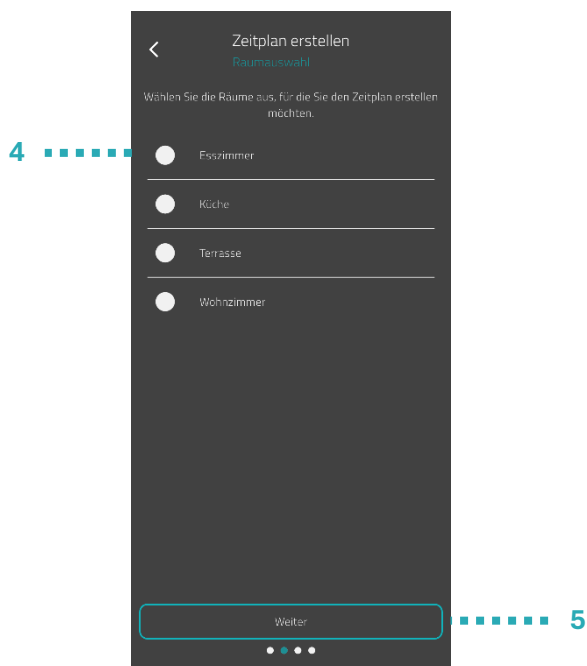

4. Tippen Sie auf einen oder mehrere Räume, für die der Zeitplan gültig sein soll.
5. Tippen Sie auf die Schaltfläche **Weiter**.

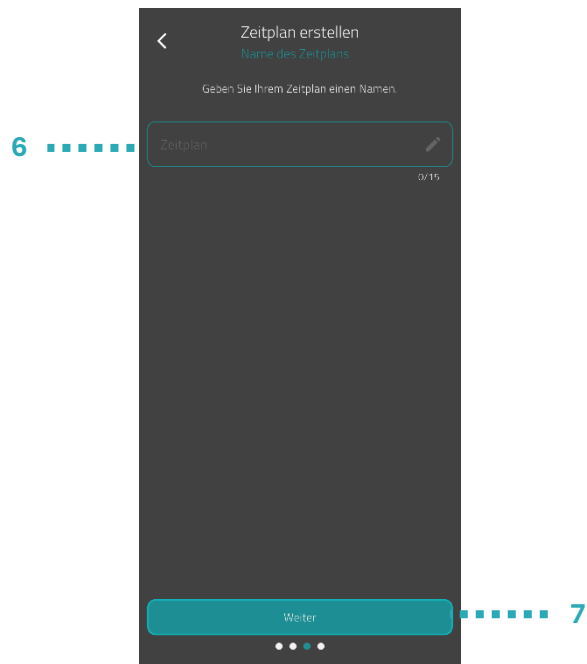

6. Geben Sie im Eingabefeld eine Bezeichnung für den Zeitplan ein.
7. Tippen Sie auf die Schaltfläche **Weiter**.

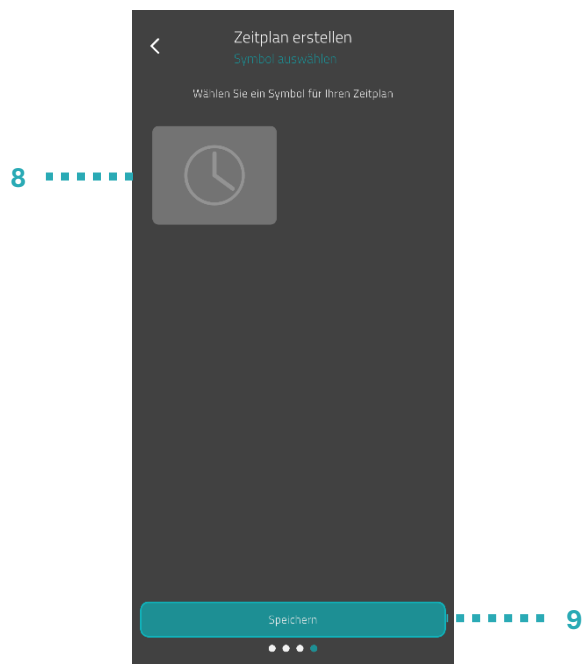

8. Wählen Sie das Symbol für den Zeitplan aus.
9. Tippen Sie auf die Schaltfläche **Speichern**.
 ➔ Sie haben den Zeitplan erfolgreich erstellt.

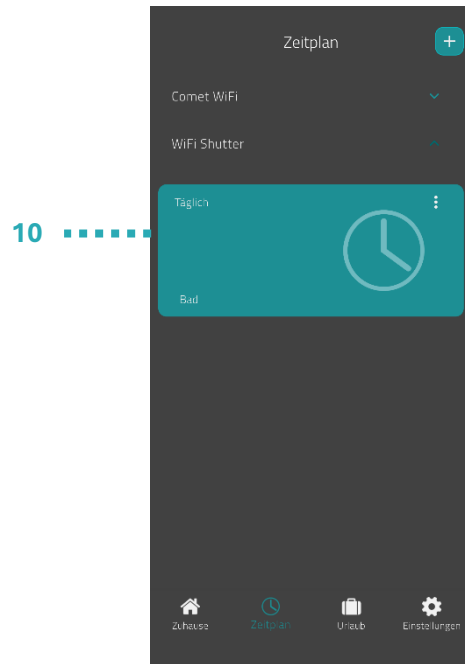

10. Tippen Sie auf den **Zeitplan**, um die Schaltzeiten einzustellen.

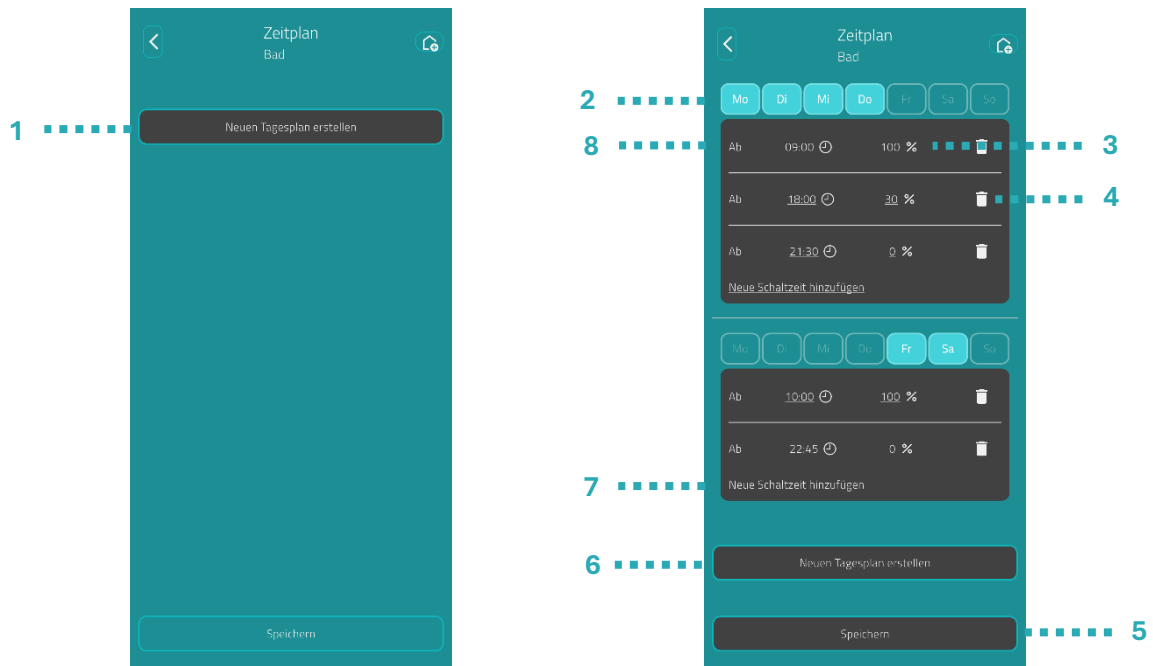

- 1 Fügen Sie einen neuen Tagesplan hinzu.
- 2 Wählen Sie den Zeitraum des aktuellen Zeitplans aus
- 3 Stellen Sie die Position des Rollladens in % ein.
- 4 Löschen Sie die ausgewählte Schaltzeit
- 5 Speichern Sie die Einstellungen
- 6 Erstellen Sie einen neuen Tagesplan
- 7 Fügen Sie eine neue Schaltzeit für den Zeitplan hinzu
- 8 Stellen Sie die Zeit der ausgewählten Fahrzeit ein

INFORMATION

Beachten Sie, dass die Einstellungen erst durch Tippen auf die Schaltfläche **Speichern** auf die entsprechenden ET Shutter WiFi übertragen und somit aktiv werden.

7.4 URLAUB

Im Menü **Urlaub** stellen Sie einen Urlaubsplan für einen Abwesenheitszeitraum ein.

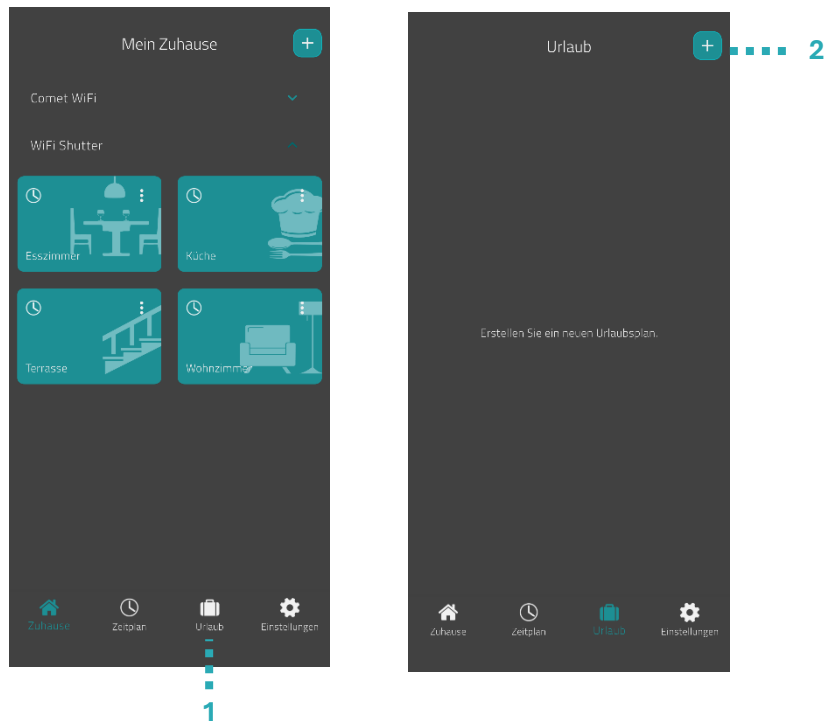

1. Tippen Sie auf die Schaltfläche **Urlaub**.
2. Tippen Sie auf die Schaltfläche **+**, um einen neuen Urlaubsplan zu erstellen.

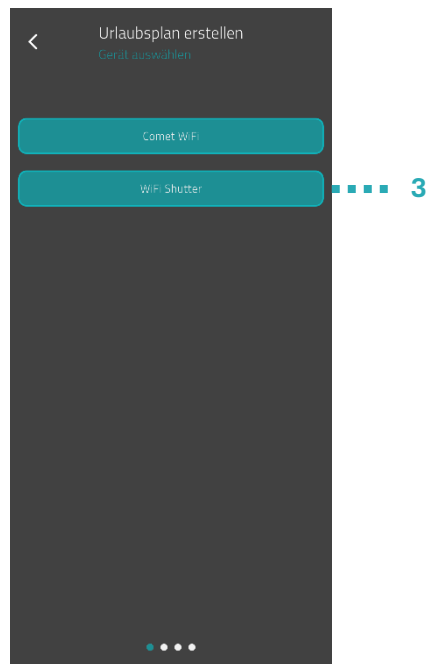

3. Tippen Sie auf die Schaltfläche **WiFi Shutter**.
➔ Die Übersicht der vorhandenen Räume wird angezeigt.

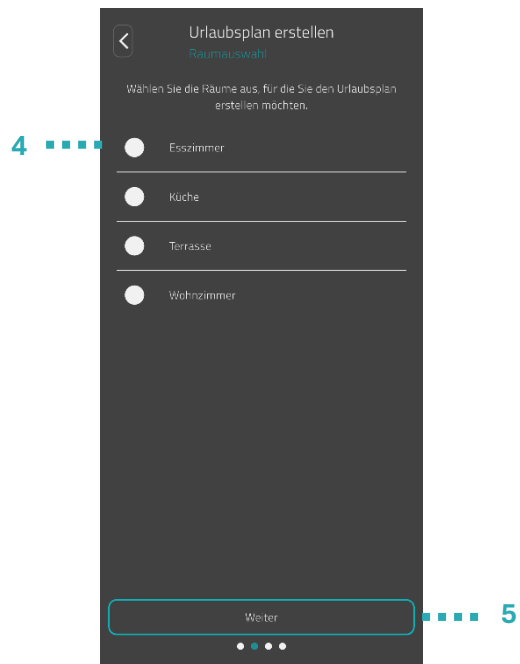

4. Tippen Sie auf einen oder mehrere Räume, für die der Urlaubsplan gültig sein soll.
5. Tippen Sie auf die Schaltfläche **Weiter**.

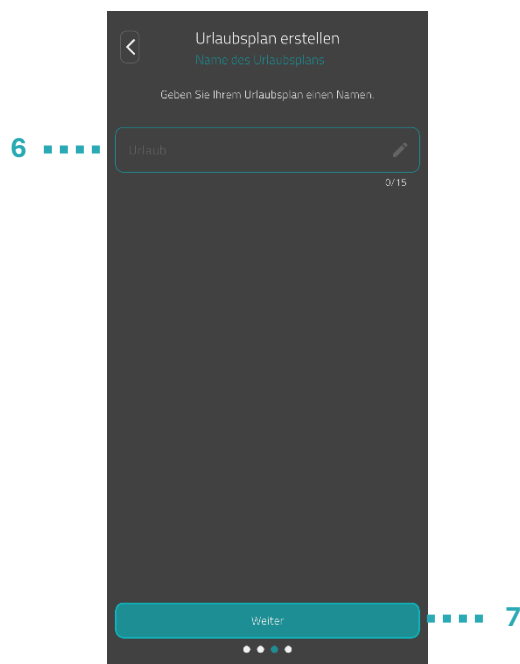

6. Geben Sie im Eingabefeld eine Bezeichnung für den Urlaubsplan ein.
7. Tippen Sie auf die Schaltfläche **Weiter**.

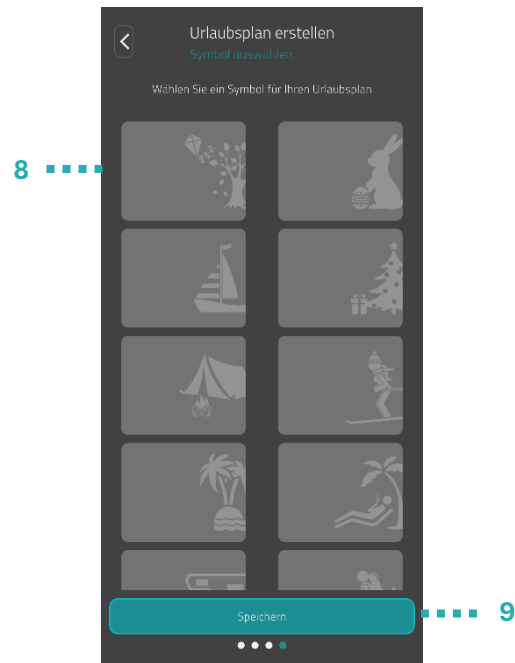

8. Wählen Sie ein Symbol für den Urlaubsplan aus.
9. Tippen Sie auf die Schaltfläche **Speichern**.

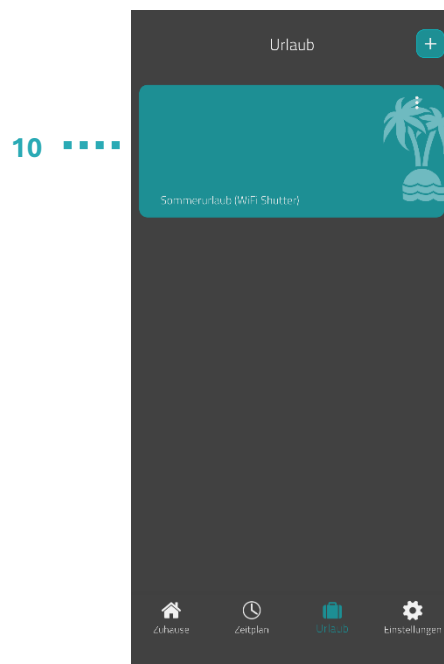

10. Tippen Sie auf den **Urlaub**, um die Schaltzeiten einzustellen.
 ➔ Sie haben den Zeitplan für einen Abwesenheitszeitraum erstellt.

- 1 Legen Sie das Datum für den Beginn des Abwesenheitszeitraums fest.
- 2 Legen Sie die Uhrzeit für den Beginn des Abwesenheitszeitraums fest.
- 3 Legen Sie das Datum für das Ende des Abwesenheitszeitraums fest.
- 4 Legen Sie die Uhrzeit für das Ende des Abwesenheitszeitraums fest.
- 5 Stellen Sie die Position des Rollladens für den Abwesenheitszeitraums ein.
- 6 Speichern Sie die Einstellungen.



INFORMATION

Beachten Sie, dass die Einstellungen erst durch Tippen auf die Schaltfläche **Speichern** auf die entsprechenden ET Shutter WiFi übertragen und somit aktiv werden.

7.5 KUNDENSERVICE

Der folgende Abschnitt beschreibt den Bereich Kundenservice in der App **Eurotronic Smart Living 2.0**.

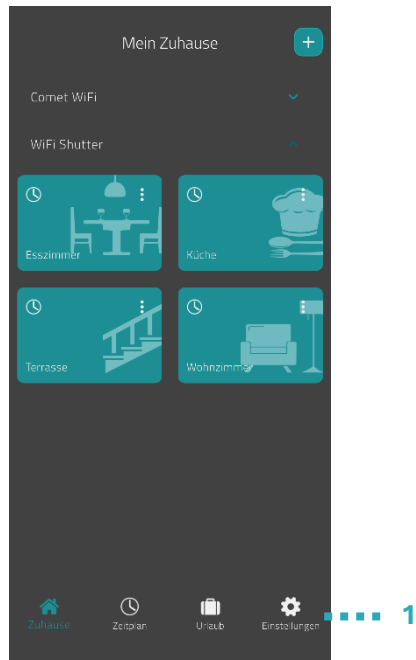

1. Tippen Sie im Startbildschirm auf die Schaltfläche **Einstellungen**.

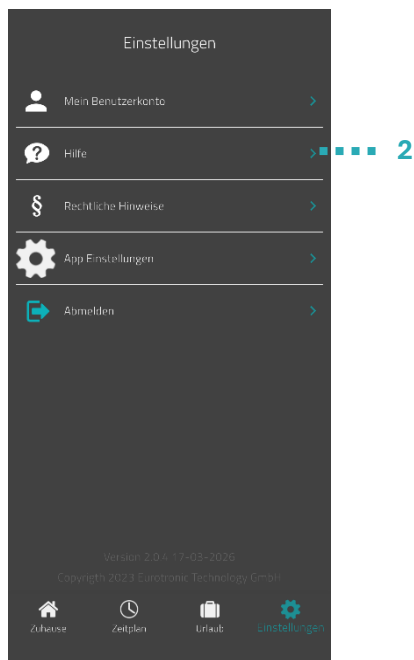

2. Tippen Sie auf die Schaltfläche **Hilfe**.

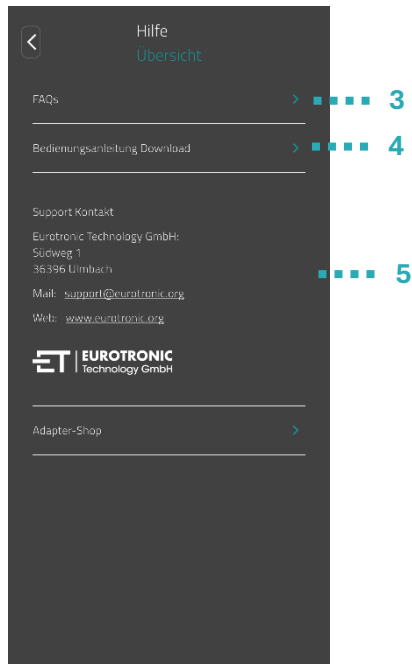

3. Tippen Sie auf die Schaltfläche **FAQs**, um die Webseite mit den „Frequently Asked Questions“ (Häufig gestellte Fragen) zu öffnen.
4. Tippen Sie auf die Schaltfläche **Bedienungsanleitung Download**, um die Bedienungsanleitung herunterzuladen.
5. In diesem Bereich werden die Kontaktinformationen (siehe Abschnitt **13.2 Support und Kontakt**) angezeigt.

8. BETRIEBSARTEN & FUNKTIONEN

Der folgende Abschnitt beschreibt die Betriebsarten und weitere Funktionen Ihres ET Shutter WiFi.

8.1 GRUNDLEGENDE BETRIEBSARTEN

ZEITPLAN (AKTIVIERT)

Wenn Sie den Zeitplan in der App **Eurotronic Smart Living 2.0** aktivieren, regelt Ihr ET Shutter WiFi die Schaltzeiten entsprechend dem eingestellten Zeitplan. Sie können trotzdem jederzeit Änderungen an der Position (in der App **Eurotronic Smart Living 2.0** oder manuell) vornehmen. Die manuell eingestellte Position bleibt bis zur nächsten Schaltzeit bestehen. Anschließend wechselt Ihr ET Shutter WiFi wieder auf den eingestellten Zeitplan.

ZEITPLAN (DEAKTIVIERT)

Wenn Sie den Zeitplan in der App **Eurotronic Smart Living 2.0** deaktivieren, fährt Ihr ET Shutter WiFi auf die manuell eingestellte Position. Die Positionen werden nicht zur eingestellten Schaltzeit geändert.

URLAUB

Für die Zeit Ihrer Abwesenheit können Sie eine frei wählbare Position bestimmen. Nach Ablauf der eingestellten Zeit läuft wieder automatisch der von Ihnen eingestellte Zeitplan. Zum Einstellen des Urlaubs wählen Sie in der **App Eurotronic Smart Living 2.0** den Menüpunkt Urlaub, siehe Abschnitt **7.4 Urlaub**.

ZEITPLAN

Sie können Ihren Zeitplan einfach und bequem in der **App Eurotronic Smart Living 2.0** unter dem Menüpunkt Zeitplan einstellen, siehe Abschnitt **7.3 Zeitpläne**.

MANUELLE BEDIENUNG

Über den Schalter ist eine manuelle Änderung der Position möglich. Wenn ein Zeitplan aktiviert ist, bleibt diese manuell eingestellte Position bis zum nächsten Schaltpunkt bestehen. Anschließend wechselt Ihr ET Shutter WiFi wieder auf den eingestellten Zeitplan.

8.2 WEITERE FUNKTIONEN

REALAIS UP & DOWN TAUSCHEN

Die Schaltlogik der UP- und DOWN-Klemmen des Rollladenschalters kann bei Bedarf invertiert werden. Dadurch ist es möglich, vertauschte Klemmen beim Einbau (UP fährt nach unten, DOWN fährt nach oben) automatisch anzupassen, sodass der Rollladen weiterhin korrekt gesteuert werden kann. Wenn diese Funktion aktiviert wurde, muss eine erneute Referenzfahrt durchgeführt werden.

TASTENLOGIK INVERTIEREN

Diese Funktion ermöglicht es, die Bedienung der manuellen Tasten hoch und runter zu invertieren. Dies ist der Fall, wenn der ET Shutter WiFi verkehrt eingebaut wurde und sich die Rest-Taste nicht oben links befindet. Durch Aktivieren dieser Funktion, kann die Steuerungsrichtung angepasst werden und der Rollladen fährt korrekt.

SPERRE SCHALTER-HERUNTER

Diese Funktion verhindert, dass der Rollladen manuell über den Schalter heruntergefahren werden kann.

REFERENZFAHRT

Die Referenzfahrt bei einem Rollladenschalter fährt den Rollladen einmal komplett nach unten und nach oben, um die Endpositionen zu erkennen und zu speichern. Dadurch kann der Rollladen anschließend präzise auf Zwischenpositionen oder Prozentwerte gesteuert werden.

9. BEDIENUNGS DES ROLLADENSCHALTERS

MANUELL

- 1.** Tastendruck nach oben, der Motor fährt nach oben.
Wird die Taste nach oben länger als 3 Sekunden gedrückt, fährt der Rollladen in die Endposition nach oben. Die Fahrt kann durch einen kurzen Druck nach oben oder nach unten gestoppt werden.
- 2.** Tastendruck nach unten, der Motor fährt nach unten.
Wird die Taste nach unten länger als 3 Sekunden gedrückt, fährt der Rollladen in die Endposition nach unten. Die Fahrt kann durch einen kurzen Druck nach oben oder nach unten gestoppt werden.
- 3.** Wird die Taste nach oben oder nach unten kürzer als 3 Sekunden gedrückt, stoppt der Motor nach loslassen des Schalters.

10. FEHLERBEHEBUNG

Fehler/Problem	Ursache	Lösung/Behebung
Rollladen fährt über den Schalter in die falsche Richtung	<ul style="list-style-type: none"> Up & Down Leitung von dem Rollladenmotor sind verdreht angeklemmt. ET Shutter ist verdreht eingebaut. 	<ul style="list-style-type: none"> Leitungen korrekt anklemmen oder über die App Funktion invertieren ET Shutter um 180 Grad drehen oder über die Funktion in der App invertieren <p>Wenn die Funktion invertieren genutzt wurde, muss eine Referenzfahrt gestartet werden</p>
Rollladen fährt nicht mehr in die angegebenen Positionen in der App		<ul style="list-style-type: none"> Starten Sie eine Referenzfahrt in den Einstellungen des Gerätes in der App oder am Gerät selbst <p>In die Endlagen kann der Rollladen immer fahren und auch manuell bedient werden</p>
E1: Motor nicht angeschlossen / Strom zu niedrig	<ul style="list-style-type: none"> Motorleitung nicht angeschlossen Motor zieht keinen Strom Endlagenschalter falsch eingestellt 	<ul style="list-style-type: none"> Prüfen Sie, dass die Motorleitung korrekt an dem ET Shutter angeschlossen ist Prüfen Sie, dass der Neutralleiter des Motors angeschlossen ist Prüfen Sie die Einstellungen der Endlagenschalter <p>Führen Sie nach der Fehlerbehebung eine Referenzfahrt durch</p>
E2: Motor läuft zu lange	<ul style="list-style-type: none"> Endlagenschalter defekt Motor verklemmt oder festgefroren 	<ul style="list-style-type: none"> Prüfen Sie, dass der Motor in den eingestellten Endlagen abschaltet Prüfen Sie die mechanische Beweglichkeit des Rollladens <p>Führen Sie nach der Fehlerbehebung eine Referenzfahrt durch</p>
E3: Motorstrom größer 3 Ampere	<ul style="list-style-type: none"> Motor blockiert Stromaufnahme ist zu hoch, größer 3 Ampere Motor ist defekt 	<ul style="list-style-type: none"> Prüfen Sie, dass der Motor nicht blockiert ist Prüfen Sie den Motor auf Funktion <p>Führen Sie nach der Fehlerbehebung eine Referenzfahrt durch</p>
Referenzfahrt notwendig		<ul style="list-style-type: none"> Starten Sie eine Referenzfahrt in den Einstellungen des Gerätes in der App oder am Gerät selbst

11. ZURÜCKSETZEN AUF WERKSEINSTELLUNGEN

Die Benennung und Zuordnung der LEDs ist in Abschnitt **5.1 Geräteübersicht** zu finden.

1. Entfernen Sie den ET Shutter WiFi aus Ihrer App.
Der ET Shutter WiFi führt nach dem Löschen des Geräts in der App ein Reset durch. Nach 10-15 Sekunden sollte die LED **G** wieder kontinuierlich kurz grün aufblinken. Sollte dies nicht der Fall sein, befolgen Sie die unten beschriebenen Schritte **2+3**.
2. Drücken Sie die Reset-Taste einmal kurz, dass die LEDs aktiv sind.
Drücken Sie dann für 10 Sekunden die Taste erneut, die LED **F** blinkt rot.
3. Nachdem die LED **F** rot von schnell blinkend über dauerhaft an zu aus gewechselt ist lassen Sie die Taste los. Jedes vorherige loslassen der Taste bricht das Zurücksetzen auf die Werkseinstellungen ab.
Nach ca. 5 Sekunden blinkt die LED **G** kontinuierlich kurz grün auf.
Der ET Shutter WiFi ist erneut im Verbindungs-/Pairing-Modus.

12. REINIGUNG UND LAGERUNG

Damit Ihr ET Shutter WiFi dauerhaft zuverlässig funktioniert, sollten Sie einige wichtige Hinweise zur sachgerechten Reinigung und Lagerung beachten. Trennen Sie den ET Shutter WiFi vom Stromnetz, wenn das Gerät über einen längeren Zeitraum nicht genutzt wird. Achten Sie hier vor dem Ausbau darauf, dass die Sicherung im Sicherungskasten herausgenommen wird. Lagern Sie den Rollladeschalter stets an einem trockenen, sauberen und staubfreien Ort.

Um Beschädigungen zu vermeiden, ist ein sorgfältiger Umgang mit dem Gerät unerlässlich.

WICHTIG!

Sachschaden möglich!

Unsachgemäßer Umgang mit Ihrem Gerät kann zu Beschädigungen führen.

- ➔ Tauchen Sie den ET Shutter WiFi niemals in Wasser oder andere Flüssigkeiten ein.
- ➔ Verwenden Sie zur Reinigung keine Bürsten mit Metall- oder Nylonborsten sowie keine scharfkantigen oder metallischen Gegenstände wie Messer oder Spachtel, da diese die Oberfläche und Bauteile beschädigen können.
- ➔ Reinigen Sie Ihr Gerät ausschließlich mit einem weichen, trockenen und fusselreifen Tuch.
- ➔ Auf den Einsatz von Reinigungs- oder Lösungsmitteln sollte grundsätzlich verzichtet werden.

13. ANHANG

Die folgenden Abschnitte erhalten Informationen zu Technischen Daten, dem Kundenservice, sowie weiteren rechtlichen Informationen.

13.1 Technische Daten

Bezeichnung	ET Shutter WiFi
EAN	4260012712018
Artikelnummer	700217
Versorgungsspannung	230V / 50Hz
Schutzart	IP20
Funkfrequenz	2,4 GHz (2412 MHz ~ 272 MHz)
Maximale Sendeleistung	IEEE 802. 11b: 18.29 dBm IEEE 802. 11g: 19.30 dBm IEEE 802. 11n: 18.41 dBm
Max. Leistungsaufnahme Standby	0,2 W
Leitungsart	Starr und flexibel
Typ	Rollladenaktor
Leitungsquerschnitt	0,2-1,5 mm ²
Maximale Schaltleistung	575W/2,5A/230V
Relaiskontakt	2x Schließer, µ Kontakt
Temperatureinsatzbereich	0 bis 50°C
Farbe	Lichtgrau
Maße (BxHxT)	70x70x42 mm
Gewicht	55g

13.2 SUPPORT UND KONTAKT

Für technischen Support können Sie Kontakt zu uns aufnehmen.

Wir freuen uns, Ihnen bei Ihrem Anliegen behilflich zu sein:

Telefon: +49 (0) 6667 91847-0
E-Mail: support@eurotronic.org
Kundenservice: **Eurotronic Technology GmbH**
Südweg 1
36396 Steinau
Deutschland

13.3 ENTSORGUNG



INFORMATION

Informieren Sie sich über die Möglichkeiten der unentgeltlichen Rücknahme von Altgeräten bei Ihrem Händler.



Das nebenstehende Symbol bedeutet, dass elektrische und elektronische Altgeräte aufgrund gesetzlicher Bestimmungen getrennt vom Hausmüll zu entsorgen sind. Entsorgen Sie Ihr Gerät bei der Sammelstelle Ihres kommunalen Entsorgungsträgers.



Beachten Sie die Kennzeichnung des Verpackungsmaterials bei der Abfalltrennung, diese sind gekennzeichnet mit Abkürzungen (b) und Nummern (a) mit folgender Bedeutung: 1–7: Kunststoffe / 20–22: Papier und Pappe / 80–98: Verbundstoffe.



Entsorgen Sie die Verpackung sortenrein. Geben Sie Pappe und Karton zum Altpapier, Folien in die Wertstoffsammlung. Mit der Wiederverwertung, der stofflichen Verwertung oder anderen Formen der Verwertung leisten Sie einen wichtigen Beitrag zum Schutz unserer Umwelt.

13.4 PERSONENBEZOGENE DATEN

Löschen Sie alle personenbezogenen Daten aus Ihrem Benutzerkonto der App **Eurotronic Smart Living 2.0**, bevor Sie Ihren ET Shutter WiFi entsorgen.

13.5 VEREINFACHTE KONFORMITÄTSERKLÄRUNG



Hiermit erklärt die Eurotronic Technology GmbH, dass Ihr ET Shutter WiFi alle anzuwendenden Gemeinschaftsvorschriften des Europäischen Wirtschaftsraums der Richtlinie 2014/53/EU erfüllt. Der vollständige Text der EU-Konformitätserklärung ist unter der folgenden Internetadresse verfügbar: <https://eurotronic.org/service/downloads>

13.6 GARANTIEHINWEIS

Die Garantiezeit beträgt 24 Monate und beginnt am Tag des Kaufs. Bewahren Sie den Kassenbon als Nachweis für den Kauf auf. Während der Garantiezeit können defekte Rollladenschalter ausreichend frankiert an die Serviceadresse gesandt werden. Wenden Sie sich dazu vor der Rücksendung an unseren Kundenservice. Sie erhalten dann ein neues oder repariertes Gerät kostenlos zurück. Mit Reparatur oder Austausch des Gerätes beginnt kein neuer Garantiezeitraum. Beachten Sie, dass wir nur Garantie auf die Funktionen des Gerätes, nicht auf die Funktionalität zwischen dem Zusammenspiel des Geräts und externen Faktoren geben.

Nach Ablauf der Garantiezeit haben Sie ebenfalls die Möglichkeit, das defekte Gerät zwecks Reparatur ausreichend frankiert an die angegebene Adresse zu senden. Nach Ablauf der Garantiezeit anfallende Reparaturen sind kostenpflichtig. Ihre gesetzlichen Rechte werden durch diese Garantie nicht eingeschränkt.

13.7 HERSTELLER

Eurotronic Technology GmbH

Südweg 1
36396 Steinau-Ulmbach
Deutschland
+49 (0) 6667 91847- 0
support@eurotronic.org
www.eurotronic.org